

燃ゆる感動 かごしま大会

特別全国障害者スポーツ大会

熱い鼓動 風は南から

2023

令和5(2023)年 10/28(土)~10/30(日)



プログラムIV



- バスケットボール
- 車いすバスケットボール
- ソフトボール
- グランドソフトボール
- バレーボール
- サッカー
- フットソフトボール

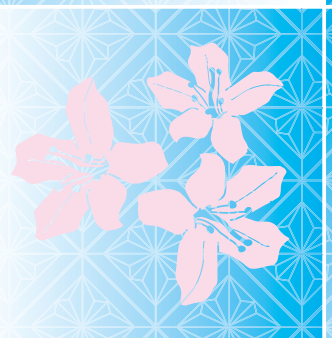
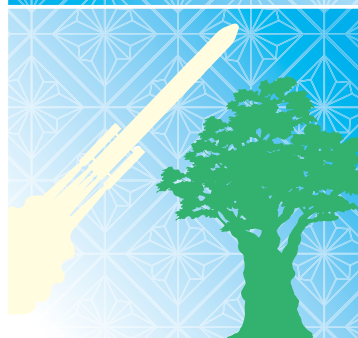
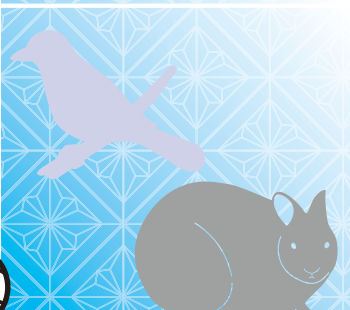

目 次

挨拶	1
大会の名称等	4
情報案内サービス	7
1 大会実施要綱	9
2 大会競技実施要項	23
3 大会日程	27
4 大会役員名簿	33
5 大会実施本部	37
6 開・閉会式	39
7 競技付帯サービス	63
8 参加選手数一覧	67
9 大会のあゆみ	71
10 競技別プログラム	75
バスケットボール	77
車いすバスケットボール	93
ソフトボール	107
グラウンドソフトボール	119
バレーボール（身・知・精）	137
サッカー	173
フットソフトボール	187
11 協賛企業・団体及び募金者	199



たいかいかいちょうあいさつ 大会会長挨拶

とくべつぜんこくしょうがいしゃ たいかい
特別全国障害者スポーツ大会
も かんどう たいかい かいちょう
「燃ゆる感動かごしま大会」会長
か ご しま けん ち じ し お た こう い ち
鹿児島県知事 塩田 康一

あきしののみやこうしどうひりょうでんか ごりんせき あお ぜんこく おお せんしゅおよ やくいん みなさま むか
秋篠宮皇嗣同妃両殿下の御臨席を仰ぎ、全国から多くの選手及び役員の皆様をお迎
えして、ここ鹿児島県において、特別全国障害者スポーツ大会「燃ゆる感動かご
しま大会」を開催できますことは、この上ない喜びであり、県民を代表して心から
かんげいもう あ
歓迎申し上げます。

ほんけん ぜんこくしょうがいしゃ たいかい かいさい ほじ れいわ ねん
本県における全国障害者スポーツ大会の開催は初めてとなります。令和2年に
かいさい よてい だい かい たいかい しんがた かんせんしょう えいきょう えんき
開催を予定していた第20回大会が、新型コロナウイルス感染症の影響により延期
となりましたが、各後催県をはじめとする多くの皆様の御協力をいただき、こうし
て開催できますことを心から感謝申し上げます。

ほんたいかい か さいせい ひやく しょうちょう たいかい め ぎ
本大会は、「コロナ禍からの再生と飛躍」を象徴する大会となることを目指し、
けんみん みなさま ぜんこく みなさま す ば おも で の こ き ぼう み
県民の皆様はもとより全国の皆様にとっても素晴らしい思い出に残る希望に満ちた
たいかい じゅん び す ず たいかい けい き しょう がい り かい
大会となるよう、これまで準備を進めてまいりました。大会を契機に、障害の理解や
しょうがいしゃ しゃかい さん か いう そう すす しょう がい う む か か だ れ さ さ あ き ょう せい
障害者の社会参加が一層進み、障害の有無に関わらず、誰もがともに支え合う共生
しゃかい じつげん かんが
社会の実現につなげてまいりたいと考えております。

せんしゅ みなさま ひ ご ろ たん れん どり ょく せい か ぞん ばん ほ っ き
選手の皆様におかれましては、日頃からの鍛錬とたゆまぬ努力の成果を存分に発揮
され、記憶に残る素晴らしい大会となりますよう祈念いたします。

ほんけん さくらじま せかい い ぜん い さん や く し ま あ ま み お お し ま と く の し ま う つ く し ぜん
本県には桜島や世界自然遺産の屋久島、奄美大島・徳之島などの美しい自然や、
い が す き き り し ま ほう ふ おん せん わ ぎ ゅう に ほん い ち か ご し ま く ろ う し ちゃ か つ お ぶ し
指宿・霧島などの豊富な温泉、和牛日本一の鹿児島黒牛をはじめ、ブリ、お茶、鯉節、
ほん か く しょう ちゅう せ かい ほ こ しょ く すぐ けん さん ひん か ず か ず こ せい れ き し ぶん か お お
本格焼酎など世界に誇れる食、優れた県産品の数々、個性ある歴史や文化など多く
の「宝物」を有しております。この機会にぜひ、「南の宝箱 鹿児島」の「宝物」
に触れていただければ幸いです。

む ず か く と どう ふ けん して い と し せん し ゅ だ ん み な さ ま ご けん とう ご か つ や く こ こ ろ い の もう
結びに、各都道府県・指定都市選手団の皆様様の御健闘、御活躍を心からお祈り申し
あ げ ます と と も に ほん たい かい かい さい た だ い ご し え ん ご き ょう り ょ く た ま わ
上げますとともに、本大会の開催にあたり、多大な御支援と御協力を賜りました
かん けい み な さ ま こ こ ろ か ん しゃ もう あ あ い さ つ
関係の皆様は心から感謝を申し上げ、挨拶いたします。



あい さつ
挨拶

もん ぶ か がく だい じん
文 部 科 学 大 臣
もり やま まさ ひと
盛 山 正 仁

しぜんいさん ぶんかいいさん ふく せかいいさん せいさんりょう にほんいち ほこ わぎゅう
自然遺産、文化遺産を含む3つの世界遺産をはじめ、生産量で日本一を誇る「和牛」
なざまな みりよく も かごしまけん において、あまみぐんとう にほんに へんぱくして 70 年の
節目の年に特別全国障害者スポーツ大会「燃ゆる感動かごしま大会」が盛大に開催さ
れますことを、誠に喜ばしく存じます。

ぜんこくしょうがいしゃ たいかい しょうがい せんしゅ きょうぎ とお たの
全国障害者スポーツ大会は、障害のある選手が、競技を通してスポーツの楽しさ
を体験するとともに、障害に対する国民の理解を深め、障害者の社会参加の推進に
大変重要な役割を果たしてまいりました。「熱い鼓動風は南から」をスローガンに、
鹿児島県らしい魅力あふれる本大会が、国民に夢と感動を与え、これからのスポーツ
の価値を位置付ける重要な役割を担うことを強く願っています。

れいわ ねん ねん かいさい よてい だい かいぜんこくしょうがいしゃ たいかい
令和2年（2020年）に開催される予定であった第20回全国障害者スポーツ大会
「燃ゆる感動かごしま大会」は、新型コロナウイルス感染症の影響により、開催を
こころま かねがた なか えんき よぎ かんけいしゃ みなさま
心待ちにしていた方々もいる中、延期を余儀なくされましたが、関係者の皆様のご
じんりよく けんない しょうがいしゃ さら ぶきゅう しんこう はか ねん
尽力により、県内における障害者スポーツの更なる普及・振興を図りながら、3年
を経て、この度、改めて、特別全国障害者スポーツ大会として開催することとなり
ました。大会への参加を通じ、障害のある方がスポーツを通じて仲間をつくり、自己
を高め、社会に参画していくことは、スポーツを通じた共生社会の実現の基盤であ
り、国としても、引き続き大会の充実に向けて、取組を進めて参ります。

せんしゅ みなさま ひごろ れんしゅう せいか ぞんぶん ほつき
選手の皆様におかれましては、日頃の練習の成果を存分に発揮されるとともに、
スポーツを愛好する全国の仲間との交流を大いに深め、スポーツの楽しさを日本に、
せかい へんぱく
世界に発信してください。

さいご も かんどう かごしま たいかい かいさい じんりよく じもと かごしまけん
最後に、「燃ゆる感動かごしま大会」の開催に尽力されました地元鹿児島県、
かくしちやうそん おお ごしえん ごきやうりよく きぎやう かたがた
各市町村、多くの御支援・御協力をいただいた企業やボランティアの方々をはじめ、
かんけい みなさまがた こころ かんしゃもう あ たいかい ごせいこう いの
関係の皆様方に心から感謝申し上げますとともに、大会の御成功をお祈りしまして、
ごあいさつ
御挨拶といたします。



あい さつ 挨拶

こうえきざいだんほうじんにほん きょうかい
公益財団法人日本パラスポーツ協会

かい ちょう もり かず ゆき
会長 森 和 之

あきしのみやこうしどうひりょうでんか りんせき たまわ とくべつぜんこくしょうがいしゃ たいかい も
秋篠宮皇嗣同妃両殿下のご臨席を賜り、特別全国障害者スポーツ大会「燃ゆる
かんどう たいかい かいさい
感動かごしま大会」を開催するにあたり、一言ご挨拶を申し上げます。

しんがた かんせんしょう えいきょう う ねんえんき ほんたいかい ぶじ
新型コロナウイルス感染症の影響を受け、3年延期になった本大会が、無事にこ
かごしま ち かいさい
こ鹿児島で開催されることは、まことに喜ばしい限りです。

あつ こんどう かげ みなみ せんしゅ あつ こんどう かいじょう かんせい
「熱い鼓動 風は南から」をスローガンに、選手たちの熱い鼓動と会場の歓声が、
かごしま みなみ かげ の ぜんこく ひろ たいかい
鹿児島から南の風に乗って全国に広がる大会となることを期待しております。

せんしゅ おも わざ お すぼ せんしゅ しんけん しあい いど すがた おお
選手の思いや技が織りなす素晴らしいプレーや、選手の真剣に試合に挑む姿は、多
かた かんどう ゆうき きぼう み かた きも まえむ
くの方に感動と、勇気や希望をもたらし、観る方の気持ちを前向きにしてくれます。
さんか せんしゅ みな ひごろ せいか おも ぞんぶんはつき
参加される選手の皆さまは、日頃の成果を思う存分発揮してください。

ぜんこくかくち あつ おな もくひょう も きょうぎなかま かいじょう つど おお かた
また、全国各地から集まった、同じ目標を持つ競技仲間や、会場に集う多くの方
がた こうりゅう つか あたら なかま つく
々との交流を深めていただき、新しい仲間をたくさん作ってください。

ほんたいかい しんたいしょう しゃ たいかい のち ねん ちてきしょう しゃ
本大会は、身体障がい者の大会としてスタートした後、2001年には知的障がい者
たいかい どうごう ねん せいしんしょう しゃ きょうぎ くわ げんざい しょう
の大会と統合し、2008年からは精神障がい者の競技も加わり、現在では3障がいす
たいしょう たいかい ぜんこく おお せんしゅ かんけいしゃ つど
べてを対象とした大会となり、全国から多くの選手、関係者が集う、パラスポーツ
こくないさいだい たいかい かいさい どうきょうかい しょう しゅべつ ねんれい
における国内最大の大会として開催しております。当協会では、障がい種別や年齢
そう へんか ふ よい たいかい かいさい めざ まい
層の変化を踏まえ、より良い大会の開催を目指して参ります。

どうきょうかい ねん さくてい ふきゅう かくだい
当協会では、「2030年ビジョン」を策定し、「パラスポーツを普及・拡大する（す
の ひろ とく きょうぎりょくこうじょう はか やま たか とく
そ野を広げる）」取り組みと「競技力向上を図る（山を高くする）」取り組みを
こうじゆんかん かつりょく きょうせいしゃかい じつげん き しげ めざ
「好循環させることによる「活力ある共生社会の実現（木を繁らせる）」を目指し
ております。本大会を通じて、その実現に向け着実にパラスポーツの振興が進めら
ほんたいかい つう じつげん む ちやくじつ しんこう すず
れるものと確信しております。

むす たいかいかいさい む じんりょく かごしまけん みな かんけい
結びに、大会開催に向けてご尽力いただきました鹿児島県の皆さまをはじめ、関係
だんたい たいかい ささ かんけいしゃ みな あつ おれいもう あ
の団体や、大会を支えてくださる関係者、ボランティアの皆さまに厚く御礼申し上げ
まして、 わたくし あいさつ
私のご挨拶とさせていただきます。

大会の名称

特別全国障害者スポーツ大会

全国障害者スポーツ大会は、障害のある選手が、競技等を通じ、スポーツの楽しさを体験するとともに、国民の障害に対する理解を深め、障害者の社会参加の推進に寄与することを目的に開催する、障害者スポーツの全国的な祭典です。

令和2年に第20回大会を開催する予定でしたが、新型コロナウイルス感染症の影響により延期し、後催県の多大な御理解・御協力をいただき、令和5年に特別大会として開催することとなりました。

大会の愛称

燃ゆる感動 かがしま大会

世界有数の活火山である桜島や明治維新を成し遂げた偉人に象徴される熱く情熱的な鹿児島。

アスリート達の熱気あふれるパフォーマンスや県民の心のこもったおもてなしが、熱く燃えるような感動を呼び起こす大会を目指します。

大会のスローガン

熱い鼓動 風は南から

熱戦を繰り広げるアスリート達の熱い鼓動と会場に響きわたる歓声が、鹿児島から南の風に乗って全国に広がってほしいという思いが込められています。

開催基本方針

特別全国障害者スポーツ大会は、「コロナ禍からの再生と飛躍」を象徴する大会とし、障害のある人もない人も、誰もがスポーツを通じて喜びや感動を分かち合い、障害に対する理解を深め、障害者の社会参加の推進に寄与するとともに、鹿児島多彩な魅力の発信につながる大会を目指し、次の3つを基本方針とします。

深めよう！ふれ愛の絆

障害のある人もない人も、みんながスポーツを通じて心を通わせ、共に支え合うことで、ふれ愛の絆が深まる大会にします。

見つけよう！未来に輝く夢と希望

みんなが元気はつらつと新たな可能性にチャレンジしながら、スポーツの楽しさや感動を実感し、未来に輝く夢と希望を見つけることができる大会にします。

届けよう！熱い思い

鹿児島の多彩な魅力を、国体と一体となって全国に発信するとともに、熱戦を繰り広げる選手たちの熱い思いや応援が、南の風に乗ってみんなに届く大会にします。

大会のシンボルマーク



21世紀の「21」をモチーフに、障害者の「走る」、「跳ぶ」、「泳ぐ」姿をデザインしています。4つのカラーは、北海道→青（海）、本州→緑（大地）、四国→黄（光）、九州・沖縄→赤（太陽）を表し、全国の障害者スポーツの交流の場として、人と人との交流、地域との連帯を深める「全国障害者スポーツ大会」の未来への飛躍をシンボライズしています。

大会のマスコットキャラクター

ぐりばーファミリー



左からぐりばー、かごばー、あそばー、らぶばー、まなばー、すなばー、ゆゆばー、ほしばー、さくら

情報案内サービス

実施に関するご案内

10月27日（金）～10月30日（月）（午前5時頃からお知らせします。）

インターネット <https://kagoshimakokutai2020.jp/>

鹿児島 国体 大会

検索

燃ゆる感動かごしま国体・かごしま大会HP



競技記録のご案内

競技記録についてインターネット・携帯サイトによりお知らせします。

【案内期間】令和5年10月14日（土）～11月30日（木）

インターネット
携帯サイト <https://shospo.net/>



その他 大会観覧・観戦に関するお問合せ

電話

燃ゆる感動かごしま国体・かごしま大会実行委員会 お問合せ窓口

☎ 0120-958-671

【案内期間】令和5年10月30日（月）まで 9:00～18:00
※土・日・祝日を除く（ただし、9月1日～10月30日は毎日開設）

MEMO



1 大会実施要綱

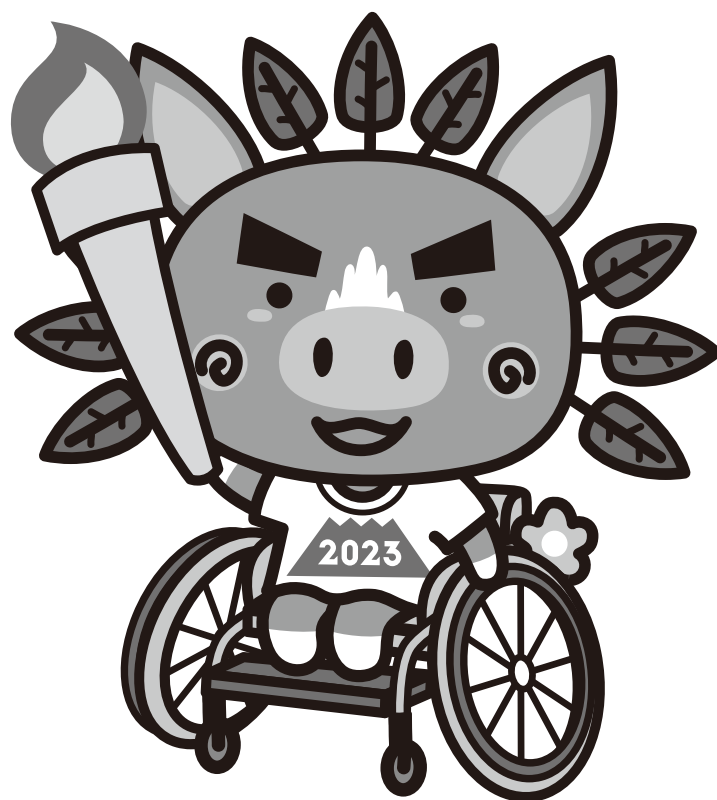

特別全国障害者スポーツ大会「燃ゆる感動かごしま大会」実施要綱

1 目的

全国障害者スポーツ大会は、障害のある選手が競技等を通じ、スポーツの楽しさを体験するとともに、国民の障害に対する理解を深め、障害者の社会参加の推進に寄与することを目的とした障害者スポーツの全国的な祭典である。

鹿児島県で開催する特別全国障害者スポーツ大会「燃ゆる感動かごしま大会」は、「コロナ禍からの再生と飛躍」を象徴する大会として、「深めよう！ふれ愛の絆」「見つけよう！未来に輝く夢と希望」「届けよう！熱い思い」の3つを基本方針とし、障害のある人もない人も、大会に参加する全ての人がスポーツを通じて心を通わせ、共に支え合うことでふれ愛の絆を深めるとともに、新たな可能性にチャレンジしながら、未来に輝く夢と希望を見つけていくことができる大会とする。

また、世界有数の活火山である桜島や、明治維新を成し遂げた偉人に象徴される熱く情熱的な鹿児島の、まごころのこもったおもてなしで来県者の方々を温かくお迎えするとともに、熱戦を繰り広げる選手たちの熱い鼓動や歓声を、鹿児島から南の風に乗せて全国に届けることのできる大会を目指す。

2 名称

特別全国障害者スポーツ大会
(愛称「燃ゆる感動かごしま大会」)

3 大会スローガン

「熱い鼓動 風は南から」

4 主催

公益財団法人日本パラスポーツ協会、文部科学省、
鹿児島県、鹿児島市、鹿屋市、指宿市、霧島市、いちき串木野市、南九州市、始良市、
社会福祉法人鹿児島県身体障害者福祉協会、
一般社団法人鹿児島県視覚障害者団体連合会、一般社団法人鹿児島県聴覚障害者協会、
社会福祉法人鹿児島県手をつなぐ育成会、鹿児島県知的障害者福祉協会、
特定非営利活動法人鹿児島県精神保健福祉会連合会、
社会福祉法人鹿児島県社会福祉協議会、鹿児島県パラスポーツ協会、
鹿児島県パラスポーツ指導者協議会、鹿児島県特別支援学校長会、
公益財団法人鹿児島県スポーツ協会

5 競技運営主管団体

一般財団法人鹿児島陸上競技協会、一般社団法人鹿児島県水泳連盟、
鹿児島県アーチェリー協会、鹿児島県卓球連盟、
鹿児島県障害者フライングディスク協会、鹿児島県ボッチャ協会、
鹿児島県ボウリング連盟、一般社団法人鹿児島県バスケットボール協会、
鹿児島県ソフトボール協会、鹿児島県バレーボール協会、
一般社団法人鹿児島県サッカー協会

6 後援

厚生労働省，公益財団法人日本スポーツ協会，社会福祉法人全国社会福祉協議会，社会福祉法人日本身体障害者団体連合会，一般社団法人全国手をつなぐ育成会連合会，公益財団法人日本知的障害者福祉協会，公益社団法人日本精神保健福祉連盟，公益財団法人J K A，公益社団法人日本医師会

7 特別協賛

大同生命保険株式会社

8 協賛

(1) オフィシャルスポンサー

大和証券株式会社，一般社団法人鹿児島県建設業協会，鹿児島相互信用金庫，鹿児島空港ビルディング株式会社，鹿児島信用金庫，株式会社鹿児島銀行，鹿児島県農業協同組合中央会，西日本電信電話株式会社，株式会社セイカスポーツセンター，南国殖産株式会社，株式会社新日本科学，ソニーセミコンダクタマニュファクチャリング株式会社，日本瓦斯株式会社，株式会社西原商会，いわさきグループ，株式会社南日本銀行，株式会社M I R A I
(令和5年8月25日現在)

(2) オフィシャルサポーター

株式会社ダスキン，株式会社イシワタ，株式会社ヨコブリシ，株式会社山形屋，鹿児島県信用保証協会，公益社団法人鹿児島県トラック協会，株式会社サナス，三岳酒造株式会社，大福コンサルタント株式会社，フューチャー株式会社，京セラ株式会社，株式会社新生社印刷，鹿児島興業信用組合，エス・パックス株式会社，コアアツ工業株式会社，洗車工房株式会社，株式会社アリマコーポレーション，株式会社九州経済研究所，株式会社鹿児島カード，鹿児島リース株式会社，本坊酒造株式会社，株式会社本坊商店，薩摩酒造株式会社，ソフトマックス株式会社，セイカ食品株式会社，株式会社フェニックス，株式会社トヨタレンタリース鹿児島，住友金属鉱山株式会社菱刈鉱山，株式会社M i s u m i，イオン九州株式会社，城山観光株式会社，南国交通株式会社，ユーミーコーポレーション株式会社，株式会社I H I，鹿児島総合警備保障株式会社，鹿児島県運動具小売商協同組合，大口電子株式会社，日本風力エネルギー株式会社，株式会社丸和工業，日本郵便株式会社，マルエーフェリー株式会社，ホテル鴨池プラザ，株式会社舞研，九州共同株式会社，鹿児島ビル不動産株式会社，鹿児島テレビ放送株式会社，鹿児島中央ビルディング株式会社，鹿児島国際観光株式会社（鹿児島サンロイヤルホテル），鹿児島県信用金庫協会，株式会社鹿児島放送，株式会社国分ハウジング，鹿児島県私立中学高等学校協会，株式会社南日本放送，株式会社ヒガシマル，株式会社キーバインド，株式会社フタバ，鹿児島県トヨタ販売店グループ，九州高压株式会社，株式会社オーリック，M B C 開発株式会社，株式会社南九州ファミリーマート，株式会社鹿児島読賣テレビ，株式会社南給，一般社団法人鹿児島県電設協会，株式会社霧島エッグ
(令和5年8月25日現在)

(3) オフィシャルサプライヤー

株式会社グリップ、株式会社アクティオ、株式会社エフエム鹿児島、
株式会社南日本新聞社、株式会社ホンダさつま、株式会社南九州マツダ、
ネットトヨタ鹿児島株式会社、鹿児島日産自動車株式会社、
鹿児島トヨペット株式会社、トヨタカローラ鹿児島株式会社、
株式会社ホンダ四輪販売南九州、ネットトヨタ南九州株式会社、
鹿児島トヨタ自動車株式会社、公益社団法人鹿児島県歯科医師会、
株式会社サニクリーン九州、南国交通株式会社、株式会社南日本放送、
南日本出版株式会社、全国マツダ労働組合連合会、株式会社山形屋、
公益社団法人日本フラワーデザイナー協会、株式会社鹿児島レブナイズ、
株式会社城山、株式会社鹿児島放送、株式会社ナンチク、株式会社フタバ、
日本航空株式会社、ウィンワークス株式会社、南国ビル株式会社、
株式会社HEIYA、株式会社ニシムラ、日本製紙クレシア株式会社、
株式会社サンモニター、シンテイ警備株式会社、日本乾溜工業株式会社、
株式会社ゾウ、医療法人徳洲会鹿児島徳洲会病院、公益社団法人鹿児島県茶業会議所
(令和5年8月25日現在)

(4) 大会支援企業

九錦設備工業株式会社、公益社団法人鹿児島県薬剤師会、今別府産業株式会社、
株式会社加根又本店、株式会社渡辺組、株式会社JR鹿児島シティ、
株式会社ナカムラ、トヨタエルアンドエフ鹿児島株式会社、川畑電気株式会社、
サンケイ化学株式会社、鹿児島県民共済生活協同組合、サザンリンク株式会社、
医療法人玉昌会、公益社団法人鹿児島県労働基準協会、
九州旅客鉄道株式会社鹿児島支社、鹿児島県旅行業協同組合、中川運輸株式会社、
南九州酒販株式会社、一般社団法人鹿児島県タクシー協会、
鹿児島県漁業協同組合連合会、株式会社オガワ食品、公益社団法人鹿児島県観光連盟、
株式会社KCR、株式会社山形屋ストア、株式会社東条設計、合名会社明石屋菓子店、
南九州クリーンエネルギー株式会社、株式会社プラスエスコレーション、
米盛建設株式会社、鹿児島ヤクルト販売株式会社、三洋工機株式会社、
有限会社蒲地電気、鹿児島県信用組合協会、株式会社共進組、
みょうばんの湯、ホテルタイセイアネックス、株式会社九電工鹿児島支店、
株式会社エルス、南生建設株式会社、株式会社可愛印刷、株式会社しんぷく、
株式会社フェスティバロ社、株式会社サイコウ、小城製粉株式会社、
株式会社タイヨー、丸福建設株式会社、株式会社南海日日新聞社、有限会社岩川興業、
マリックスライン株式会社、株式会社南日本技術コンサルタンツ、株式会社中釜電設、
すずき耳鼻咽喉科、株式会社仲野建設、アイ・エイチ・ジェイ株式会社、
大電総業株式会社、カクイ株式会社、株式会社下野建設、株式会社親和電機、
新栄電設株式会社、株式会社森山（清）組、永田重機土木株式会社、
小正醸造株式会社、南海食品株式会社、鹿児島製茶株式会社、
南九州日野自動車株式会社、南国生コンクリート株式会社、有限会社濱崎工業、
ニッポンレンタカー九州株式会社、株式会社南電工、公益社団法人鹿児島県医師会、
野村證券株式会社鹿児島支店、株式会社福尚、三井串木野鉱山株式会社、
鹿児島県建設業協会加世田支部、種子島建設業協同組合、鹿児島県医師信用組合、

キング鉄道広告株式会社, 桑畑建設株式会社, 鹿児島県コンクリート製品協同組合,
株式会社久保工務店, 吹上浜フィールドホテル, 株式会社カーネギー産業,
鹿児島県生コンクリート工業組合, 株式会社栄電社, 株式会社桜島測量設計事務所,
株式会社コワダヤ, 株式会社久永, 鹿児島県医師協同組合,
株式会社アジア技術コンサルタント, 鹿児島海陸運送株式会社,
フェリアデンタルクリニック, 株式会社フレッシュ青果,
株式会社南日本情報処理センター, 株式会社大進, 鹿児島県防水工事業協同組合,
株式会社宇都電設, 川薩地区生コンクリート協同組合, ENEOS喜入基地株式会社,
ホテルポラリス, 株式会社阪急交通社鹿児島支店, 渡利建設株式会社,
株式会社富士通鹿児島インフォネット, 株式会社健康家族,
一般社団法人鹿児島県法面防災協会, 一般社団法人鹿児島県交通安全施設工事業協会,
鹿児島県旅客船協会, 鹿児島県共同トラックターミナル株式会社, 進和總業株式会社,
出水商工会議所, 鹿児島土木設計株式会社, 鹿児島県体育施設業協会,
株式会社西川海陸輸送, 株式会社松下運輸, 一般社団法人鹿児島市商店街連盟,
株式会社前田建設 (令和5年8月25日現在)

(5) 大会協力企業

株式会社ルイ高, 株式会社ダスキン, 株式会社九州経済研究所,
株式会社南日本リビング新聞社, 本場奄美大島紬協同組合, 本場大島紬織物協同組合,
株式会社フェリーさんふらわあ, 有限会社小瀬塗装店, 株式会社鹿児島建設新聞,
西文社印刷株式会社, 南九州トンボ株式会社, 九州電力株式会社,
鹿児島管公学生服株式会社, 株式会社JTB, 株式会社NIPPON南九州統括事業所,
有限会社岩切美巧堂, 農業法人神バナナ株式会社, 有限会社霧島高原ロイヤルポーク,
新洋水産有限会社, 藤安醸造株式会社, ブリンクジャパン株式会社,
さつまいもの館, 鹿児島県木材協同組合連合会,
林業・木材産業「若手後継者元気塾」, 東町漁業協同組合, 小城製粉株式会社,
株式会社日本旅行, 社会福祉法人鹿児島県社会福祉協議会, 坂元醸造株式会社
(令和5年8月25日現在)

9 協力企業・団体

鹿児島大学, 鹿屋体育大学, 鹿児島国際大学, 第一工科大学, 志學館大学,
鹿児島純心大学, 鹿児島県立短期大学, 鹿児島女子短期大学, 仁心看護専門学校,
鹿児島中央看護専門学校, 川内市医師会立川内看護専門学校,
鹿児島キャリアデザイン専門学校, 鹿児島医療技術専門学校, 神村学園専修学校,
鹿児島第一医療リハビリ専門学校,
公益社団法人鹿児島県理学療法士協会, 一般社団法人鹿児島県作業療法士協会,
一般社団法人鹿児島県鍼灸師会, 公益社団法人鹿児島県鍼灸マッサージ師会,
公益社団法人鹿児島県柔道整復師会,
日進医療器株式会社, 株式会社オーエックスエンジニアリング,
一般社団法人日本義肢協会 (令和5年8月25日現在)

10 大会期日

令和5年10月28日(土)～30日(月)

11 開・閉会式, 実施競技の開催期日及び会場

実施競技等		開催期日 (令和5年)	会場名
開会式		10月28日(土)	白波スタジアム (県立鴨池陸上競技場)
閉会式		10月30日(月)	白波スタジアム (県立鴨池陸上競技場)
個人競技	陸上競技(身・知)	10月28日(土) ~30日(月)	白波スタジアム (県立鴨池陸上競技場)
	水泳(身・知)		鴨池公園水泳プール
	アーチェリー(身)	10月29日(日)	鹿児島ふれあいスポーツランド
	卓球(身・知・精) [サウンドテーブルテニス(身)を含む。]	10月28日(土) ~29日(日)	西原商会アリーナ (鹿児島アリーナ)
	フライングディスク(身・知)	10月28日(土) ~30日(月)	県立サッカー・ラグビー場
	ボッチャ(身)	10月28日(土) ~29日(日)	指宿総合体育館
	ボウリング(知)	10月28日(土) ~29日(日)	サンライトゾーン
団体競技	バスケットボール(知)	10月28日(土) ~29日(日)	ビーラインスポーツパーク 始良体育館(始良市総合運動公園体育館)
	車いすバスケットボール(身)		いちき串木野市総合体育館
	ソフトボール(知)		知覧平和公園多目的球場
	フットソフトボール(知)		知覧平和公園陸上競技場
	グランドソフトボール(身)		開聞総合グラウンド
	バレーボール(身・知)		南栄リース桜島アリーナ (桜島総合体育館)
	バレーボール(精)		平和公園串良平和アリーナ
	サッカー(知)	10月28日(土) ~30日(月)	国分運動公園陸上競技場, 多目的広場

(注) 身=身体障害者が出場できる競技, 知=知的障害者が出場できる競技
精=精神障害者が出場できる競技

12 参加者及び出場資格

- (1) 大会の参加者は、都道府県・指定都市選手団、大会役員及び競技役員とする。
- (2) 出場選手は、次の全ての条件を満たす者とする。
 - ① 年齢は令和5年4月1日現在で13歳以上とする。
 - ② 資格要件は次のとおりとする。
 - (ア) 身体障害者は、身体障害者福祉法（昭和24年法律第283号）第15条の規定により身体障害者手帳の交付を受けた者。
 - (イ) 知的障害者は、厚生事務次官通知（昭和48年9月27日厚生省発児第156号）による療育手帳の交付を受けた者。あるいは、その取得の対象に準ずる障害のある者。
 - (ウ) 精神障害者は、精神保健及び精神障害者福祉に関する法律（昭和25年法律第123号）第45条により、精神障害者保健福祉手帳の交付を受けた者。あるいは、その取得の対象に準ずる障害のある者。
 - ③ 申込み時に参加する都道府県・指定都市内に現住所（住民票のある地）を有する者。ただし、学校に通学している者及び施設に入所、通所している者は、その学校及び施設の所在地の都道府県・指定都市でも参加できるものとする。
- (3) 団体競技に出場するチームは次のとおりとする。
 - ① 鹿児島県の代表チーム
 - ② 公益財団法人日本パラスポーツ協会がブロック予選実施団体（一般社団法人日本車いすバスケットボール連盟、社会福祉法人日本視覚障害者団体連合スポーツ協議会、一般財団法人全日本ろうあ連盟スポーツ委員会、一般社団法人全日本知的障がい者スポーツ協会及び公益社団法人日本精神保健福祉連盟精神障害者スポーツ推進委員会）と協議の上実施するブロック予選会により決定した都道府県又は指定都市の代表チーム。

ブロック予選会の実施が困難な競技については、公益財団法人日本パラスポーツ協会が選考したチームとしてもよい。
 - ③ 指定都市及びその指定都市のある道府県において、単独で代表チームの編成が出来ない場合に限り、道府県と指定都市の合同チームとしての出場を認める。ただし、その場合はブロック予選会から合同チームとして出場しなければならない。

13 選手団規模

- (1) 選手 約3,640人
- (2) 役員 約2,000人

14 競技規則

適用する競技規則は、令和5年度に適用の全国障害者スポーツ大会競技規則（公益財団法人日本パラスポーツ協会制定。以下「大会競技規則」という。）並びに別に定める競技実施要項及び競技別実施要領によるものとする。

15 競技・種目及び障害・年齢区分

- (1) 競技・種目及び障害区分は、大会競技規則＜別表1＞「全国障害者スポーツ大会競技・種目」のとおりとする。
- (2) 大会競技規則第2条3に定める年齢区分の基準日は、令和5年4月1日とする。

16 参加申込み

- (1) 個人競技の出場申込みは、大会競技規則<別表1>に示された競技の中から、1競技を選ぶものとし、実施種目が複数ある競技については次のとおり選択して申し込むことができる。
 - ① 陸上競技及び水泳は、リレー種目を除き第3希望までの種目を選択する。なお、リレー種目はこれとは別に選択する。
 - ② フライングディスクは、アキュラシーのディスリート5又はディスリート7のいずれか及びディスタンスの計2種目までを選択することができる。
 - ③ アーチェリーは、リカーブ部門又はコンパウンド部門のいずれかの1種目を選択する。
- (2) 開催地主催者は、申し込まれた種目の中から出場種目を決定し、都道府県・指定都市に通知する。

17 出場制限

- (1) 個人競技
出場種目は2種目以内（リレー種目に出場する場合は3種目以内）とする。
ただし、地理的条件等何らかの理由により、出場競技・種目に制限を加える等の必要がある場合には、主催者で協議の上、決定することができる。
- (2) 団体競技
団体競技に出場する選手は、他の団体競技及び個人競技には出場できないものとする。

18 選手選考への配慮

都道府県・指定都市における、出場選手の選考に当たっては、地域の障害者スポーツの振興を図る観点から、全国障害者スポーツ大会出場未経験者の出場に配慮する。

19 全国代表者会議及び監督会議

- (1) 期日
令和5年10月27日（金）
（ただし、アーチェリーの監督会議については令和5年10月28日（土）とする。）
※ 全国代表者会議の開催は令和5年10月19日（木）とする。
（選手団には燃か実第684号にて通知済み）
- (2) 時間及び会場
別に定める。

20 選手団の派遣及び費用

- (1) 選手団は、都道府県・指定都市（以下「派遣者」という。）が派遣する。
- (2) 派遣者は、開催地主催者に対し、所定の手続きをもって選手団及び出場選手の競技・種目の申込みを行うものとする。
- (3) 選手団の派遣に要する費用は、派遣者が負担する。

21 健康・安全管理

選手団の健康・安全管理については、派遣者において十分配慮するものとし、主催者においては、応急の処置のみを行う。

22 宿泊

選手団の宿泊は、開催地主催者において確保し、宿泊料金等は別に定める。

23 オープン競技

オープン競技として、次のとおり実施する。なお、実施に関する必要な事項は別に定める。

実施競技	開催期日 (令和5年)	会場名
スポーツウエルネス吹矢	10月22日(日)	ハートピアかごしま(鹿児島市)
電動車椅子サッカー (パワーチェアフットボール)	10月21日(土) ～22日(日)	西原商会アリーナ (鹿児島アリーナ)(鹿児島市)
ふうせんバレーボール	10月29日(日)	鹿児島市勤労者交流センター (鹿児島市)

24 個人情報及び肖像権に関わる取扱い

- (1) 主催者は個人情報保護に関する法令を遵守し、参加申込みで得た情報を特別全国障害者スポーツ大会に関わる業務のために利用し、目的以外に利用しない。
- (2) 参加者は、参加申込書の提出をもって、大会中に撮影された写真及び映像の公開に関する取扱いについて承諾をしたものとする。
- (3) その他の取扱いについては、国民体育大会における個人情報及び肖像権に関わる取扱いに準じる。

25 その他

この要綱に定めるもののほか、大会の実施に関して必要な事項は別に定める。

附 則

この要綱は令和5年2月3日から施行する。

附 則

この要綱は令和5年4月1日から施行する。

附 則

この要綱は令和5年8月25日から施行する。

<別表1>特別全国障害者スポーツ大会競技・種目

1. 陸上競技

◎男女別・年齢区分別 △男女混合・年齢区分なし ▲男女別・年齢区分なし

区分番号	障害区分	競走							跳躍			投てき				
		50m	100m	200m	400m	800m	1500m	※1 4×100m リレー	走高跳	立幅跳	走幅跳	砲丸投	ソフトボール投	ジャベリックスロー	ビーントック	
		◎	◎	◎	◎	◎	◎	◎	◎	◎	◎	◎	◎	◎	◎	
1	上肢	1	手部切断 片前腕切断又は、片上肢不完全 片上腕切断又は、片上肢完全	◎	◎							◎	◎	◎	◎	◎
		2	両前腕切断又は、片前腕及び片上腕切断 両上肢不完全	◎	◎				◎	▲	◎	◎				
		3	両上腕切断又は、両上肢完全	◎	◎				◎	▲	◎	◎				
	下肢	4	片下腿切断又は、片下肢不完全	◎	◎						◎	◎	◎	◎	◎	
		5	片大腿切断又は、片下肢完全	◎	◎						◎	◎	◎	◎	◎	
		6	両下腿切断	◎	◎						◎		◎	◎	◎	
		7	片下腿及び片大腿切断 両下肢不完全	◎							◎		◎	◎	◎	
		8	両大腿切断又は、両下肢完全											◎	◎	◎
	体幹	9	体幹 ※3	◎	◎						◎	◎	◎	◎	◎	
2	車いす 脳性麻痺、 常用、 以外用で	10	第6頸髄まで残存	◎	◎				◎							◎
		11	第7頸髄まで残存		◎	◎		◎	◎							◎
		12	第8頸髄まで残存		◎	◎		◎	◎				◎	◎	◎	
		13	下肢麻痺で座位バランスなし		◎	◎		◎	◎				◎	◎	◎	
		14	下肢麻痺で座位バランスあり		◎	◎		◎	◎				◎	◎	◎	
15	その他の車いす		◎	◎		◎	◎				◎	◎	◎			
3	(脳性麻痺、 脳外傷等) 脳血管疾	16	四肢麻痺で車いす使用	◎					◎							◎
		17	けって移動	◎					◎							◎
		18	片上下肢または片上肢で車いす使用	◎					◎					◎	◎	
		19	上肢で車いす使用	◎	◎	◎		◎	◎				◎	◎	◎	
		20	その他走不能										◎	◎	◎	
		21	上肢に不随意運動を伴う走可能	◎	◎	◎			◎			◎	◎	◎	◎	◎
22	その他走可能	◎	◎	◎			◎			◎	◎	◎	◎	◎		
視覚障害 ※5	24	視力0から0.01まで ※6	◎	◎	◎		◎	◎			◎	◎	◎	◎	◎	
		その他の視覚障害	◎	◎	◎		◎	◎			▲	◎	◎	◎	◎	◎
聴覚・平衡機能障害、音声・言語・そしゃく機能障害	26	聴覚障害	◎	◎	◎		◎	◎			▲	◎	◎	◎	◎	
知的障害	27	知的障害	◎	◎	◎	◎	◎	◎		△	▲	◎	◎		◎	◎
内部障害	28	ぼうこう又は直腸機能障害	◎					◎				◎	◎		◎	◎

※1 4×100mリレーは男女混合とする。

※2 50m競走で使用する車いすは日常生活用とする。

※3 体幹とは頭部・胸部・腹部及び腰部（脊柱）のみに変形がある者（脊椎カリエス等による体幹の障害が該当する）。ただし、四肢の機能障害を伴う場合は体幹の機能障害があってもこの区分には該当しない。

※4 複数の障害区分にわたり1つの◎がついている場合は、1つの区分として競技をおこない、順位を決定する。

※5 視力は「矯正後の良い方の視力」で判定する。

※6 障害区分24は光を通さないアイマスク又はアイシェードを装着する。

【注】競走競技は50mと100m、跳躍競技は立幅跳と走幅跳、投てき競技は障害区分8を除き、ソフトボール投とジャベリックスローの両方に申し込むことはできない。

2. 水泳

◎男女別・年齢区分別 ○男女別・1部 ●男女別・2部 △男女混合・年齢区分なし

			自由形		背泳ぎ		平泳ぎ		バタフライ		※1	※1	
			25m	50m	25m	50m	25m	50m	25m	50m	フリーリレー4×50m	メドレーリレー4×50m	
			区分番号		障害区分								
1	上肢	1	手部切断	◎	◎	●	○	●	○	●	○		
		2	片前腕切断又は、片上肢不完全	◎	◎	●	○	●	○	●	○		
		3	片上腕切断又は、片上肢完全	◎	◎	●	○	●	○	●	○		
		4	両前腕切断又は、両上肢不完全	◎	◎	●	○	●	○	●	○		
		5	両上腕切断又は、両上肢完全 片前腕及び片上腕切断	◎	◎	●	○	●	○	●	○		
	下肢	6	片下腿切断又は、片下肢不完全	◎	◎	●	○	●	○	●	○		
		7	片大腿切断又は、片下肢完全	◎	◎	●	○	●	○	●	○		
		8	両下腿切断又は、両下肢不完全	◎	◎	●	○	●	○	●	○		
		9	両大腿切断又は、両下肢完全 片下腿及び片大腿切断	◎	◎	●	○	●	○	◎			
	上下肢	10	片上肢切断及び片下肢切断 片上肢不完全及び片下肢不完全	◎	◎	●	○	●	○	◎			
		11	多肢切断又は、片上肢完全及び片下肢完全 両上肢不完全及び両下肢不完全	◎	◎	●	○	●	○	◎			
	2	体幹	12	体幹	◎	◎	●	○	●	○	●	○	
13			第7頸髄まで残存	◎	◎	◎		◎					
14			第8頸髄まで残存	◎	◎	●	○	●	○	●	○		
15			下肢麻痺で座位バランスなし	◎	◎	●	○	●	○	●	○		
3	(脳性麻痺、脳原性麻痺、脳血管疾患、脳外傷等)	17	四肢麻痺(車いす常用)又は、 上肢に著しい不随意運動を伴う走不能	◎	◎	◎		◎					
		18	両下肢麻痺又は、 上肢に軽度の不随意運動を伴う走不能	◎	◎	●	○	●	○	●	○		
		19	片側障害で片上肢機能全廃	◎	◎	●	○	●	○	◎			
		20	その他の片側障害で走不能	◎	◎	●	○	●	○	●	○		
		21	その他の走可能	◎	◎	●	○	●	○	●	○		
4	22	浮具使用	◎	◎	◎		◎						
視覚障害 ※2	23	視力0から0.01まで ※3	◎	◎	●	○	●	○	●	○			
	24	その他の視覚障害	◎	◎	●	○	●	○	●	○			
聴覚・平衡機能障害、音声・言語・そしゃく機能障害	25	聴覚障害	◎	◎	●	○	●	○	●	○			
知的障害	26	知的障害	◎	◎	◎	◎	◎	◎	◎	◎	△	△	

※1 フリーリレー、メドレーリレーは男女混合とする。

※2 視力は「矯正後の良い方の視力」で判定する。

※3 障害区分23は光を通さないゴーグルを装着する。

3. アーチェリー

●男女別

	区分番号	障害区分	リカーブ		コンパウンド		
			50m・30m	30m・30m	50m・30m	30m・30m	
肢体不自由	脳原性麻痺以外で車いす常用	1	第8頸髄まで残存	●	●	●	●
		2	その他の車いす	●	●		
	切断・機能障害	3	上肢障害	●	●		
		4	下肢障害（いす、車いす使用を含む）	●	●		
		5	体幹	●	●		
	脳原性麻痺（脳性麻痺、脳血管疾患、脳外傷等）	6	脳原性麻痺（いす、車いす使用を含む）	●	●	●	●
●				●			
●				●			
聴覚・平衡機能障害、音声・言語・そしゃく機能障害	7	聴覚障害	●	●			
内部障害	8	ぼうこう又は直腸機能障害	●	●			

※「第8頸髄まで残存」には、「第6頸髄まで残存」及び「第7頸髄まで残存」は出場できるものとする。

4. 卓球

◎男女別、年齢区分別 ●男女別

			区分番号	障害区分	卓球	STT
肢体不自由	1	上肢障害	1	片上肢障害	◎	
			2	両上肢障害	◎	
		下肢障害	3	片下腿切断又は、片下肢不完全	◎	
			4	片大腿切断又は、両下腿切断 片下肢完全又は、両下肢不完全	◎	
			5	片下腿及び片大腿切断 両大腿切断又は、両下肢完全	◎	
			体幹	6	体幹	◎
	2	脳原性麻痺以外で車いす常用、使用	7	第8頸髄まで残存 ※1	◎	
			8	座位バランスなし	◎	
			9	その他の車いす	◎	
	3	脳原性麻痺（脳性麻痺、脳血管疾患、脳外傷等）	10	車いす使用	◎	
			11	杖又は、松葉杖使用	◎	
			12	上肢に不随意運動あり	◎	
			13	上肢に不随意運動なし	◎	
			14	片側障害	◎	
視覚障害 ※2			15	アイマスク又はアイシェードあり ※3		◎
			16	アイマスク又はアイシェードなし	◎	
聴覚・平衡機能障害、音声・言語・そしゃく機能障害			17	聴覚障害	◎	
知的障害			18	知的障害	◎	
精神障害			19	精神障害	●	

※1 「第8頸髄まで残存」には、「第6頸髄まで残存」及び「第7頸髄まで残存」は出場できるものとする。

※2 視力・視野の程度に関わらず、アイマスク又はアイシェードの有無で出場競技を分ける。

※3 障害区分15は、各自で用意した光を通さないアイマスク又はアイシェードを装着する。

5. フライングディスク

◇区分なし ●男女別

	アキュラシー		ディスタンス	
	ディスリート5	ディスリート7	座位	立位
肢体不自由				
視覚障害				
聴覚障害	◇	◇	●	●
知的障害				
内部障害（ぼうこう又は直腸機能障害）				

6. ボッチャ

△男女混合・年齢区分なし

	区分番号	障害区分	競技スタイル		
			立位	座位	
肢体不自由	1	切断・機能障害	△		
	2	脳原性麻痺以外で車いす常用、使用	2	第6頸髄まで残存	△
			3	第7頸髄まで残存	△
			4	第8頸髄まで残存	△
			5	多肢切断	△
	3	脳原性麻痺（脳性麻痺、脳血管疾患、脳外傷等）	6	四肢麻痺で車いす常用または、使用	△
			7	けって移動	△
			8	片上下肢で車いす常用または、使用	△
	4		9	その他走不能	△
			10	電動車いす常用	△

※ 座位とは、車いす及び椅子に座った競技スタイルを言う。

※ 座位で競技する選手（区分2～8および10）で、投球はできるが車いすの方向を変えたり、移動したりすることが機能的に困難な者に競技アシスタントを1名、投球することが困難でランプを使用して競技をする者にランプオペレーターを1名認める。

※ 立位で競技する選手については、安全上の配慮から、投球時以外はボックス内に椅子を準備し、座位にて待機してもよい。

7. ボウリング

知的障害者で男女別、年齢区分別に実施する。

8. バスケットボール

知的障害者で、男女別に実施する。

9. 車いすバスケットボール

肢体不自由者の車いす使用者で、競技規則第9部第3条の規定に該当する者。

10. ソフトボール

知的障害者のみの競技とする。

11. グランドソフトボール

視覚障害者のみの競技とする。

12. バレーボール

聴覚障害者と知的障害者で、男女別に実施する。

精神障害者は、男女混合とする。

13. サッカー

知的障害者のみの競技とする。

14. フットソフトボール

知的障害者のみの競技とする。

M E M O



2 大会競技実施要項



特別全国障害者スポーツ大会「燃ゆる感動かごしま大会」 競技実施要項

1 競技運営

(1) 個人競技

- ア 陸上競技、水泳及びフライングディスクは同一競技内で2種目まで出場できる。
また、陸上競技及び水泳は、これに加えてリレー1種目に出場できる。
なお、フライングディスクの2種目とは、アキュラシーのディスリート5又はディスリート7から1種目とディスタンスの計2種目である。
- イ 競技は、原則として男女別に行う。
ただし、陸上競技の4×100mリレー、水泳の4×50mフリーリレー及び4×50mメドレーリレー、フライングディスクのアキュラシー種目ならびにボッチャを除く。
- ウ 1組の競技者数は、8名以内とし、予選を行わず組単位に1回の決勝競技とする。
ただし、卓球は4名以内のブロック、ボッチャは3または4チームのプールに分かれて行うこととし、競技方法は別に定める。
- エ 出場選手が少ない競技・種目は、異なる障害区分の選手又は他の年齢区分の選手が同時に競技を行うことがある。
この場合、順位決定及び表彰は、障害区分及び年齢区分別に行う。なお、ボッチャは障害区分によらずプールを形成し、各プールにて順位決定及び表彰を行う。

(2) 団体競技

- ア チーム編成は、バスケットボール及びバレーボール（聴覚障害の部、知的障害の部）は男女別、バレーボール（精神障害の部）は男女混合とし、他の競技は男女混合を可とする。
- イ 試合は、都道府県・指定都市の代表チームによるトーナメント方式とし、原則として3位決定戦を実施する。
- ウ 競技日程に支障がない範囲で、交流戦を実施することができる。

(3) 実施態度

開催地主催者が競技運営主管団体と協議の上、決定する。

(4) 開始式・表彰式

ア 開始式

実施する場合は、選手のコンディション等に配慮して簡素に行う。

イ 表彰式

(ア) 陸上競技、水泳、フライングディスク、卓球、ボッチャ及びボウリングは、随時、表彰を行う。

(イ) (ア)以外の競技は、競技終了後に行う。

(5) 競技記録及び成績の発表等

ア 競技記録及び成績は、燃ゆる感動かごしま大会のウェブページに掲載する。

イ 各競技の記録及び成績は、当該競技会場内の記録速報板等に掲示する。

(6) 抗議

ア 競技上の抗議については、令和5（2023）年度に適用の全国障害者スポーツ大会競技規則（公益財団法人日本パラスポーツ協会制定）の定めるところによる。

イ 選手の出場資格、組合せ及び障害区分の適用については、抗議することができない。

2 表彰

(1) 個人競技

各競技の組（卓球はブロック、ボッチャはプール）ごとに1位から3位までの選手にメダルを授与する。

ただし、ボッチャを除き組に異なった障害区分及び年齢区分がある場合は、その区分ごととする。

(2) 団体競技

優勝チームに賞状及び優勝杯を、2位及び3位のチームに賞状を、優勝から3位までのチーム選手にメダルを授与する。

3 参加申込み

(1) 申込方法

選手を派遣する都道府県・指定都市（以下「派遣者」という。）は、所定の参加申込書に必要事項を記入し、申し込むものとする。

(2) 申込期限

令和5（2023）年6月30日（金）必着とする。

(3) 提出先及び問合せ先

派遣者は、封筒に「二つ折り厳禁・参加申込書在中」と朱書きし、書留郵便で参加申込書を以下に送付すること。

〒890-8577 鹿児島県鹿児島市鴨池新町10番1号

燃ゆる感動かごしま国体・かごしま大会実行委員会事務局

（鹿児島県国体・全国障害者スポーツ局 全国障害者スポーツ大会課）

T E L 099-286-2561（直通） F A X 099-286-5553

(4) 申込後の変更の取扱い

ア 個人競技

病気等でやむなく選手を変更する場合には、派遣者が令和5（2023）年7月20日（木）までに、開催地主催者に文書で申し出、併せて新しく出場する選手の個人競技参加申込書を提出すること。その後の変更は認めない。

また、参加を取り消す場合には、その都度、文書で開催地主催者に申し出ること。

イ 団体競技

病気等でやむなく選手を変更する場合には、派遣者が令和5（2023）年9月29日（金）までに、開催地主催者に文書で申し出、併せて必要な書類を提出すること。その後の変更は認めない。

また、参加を取り消す場合には、その都度、文書で開催地主催者に申し出ること。

4 番号布

(1) 個人競技に出場する選手は、競技用の服装に必ず番号布を付けるものとする。

ただし、水泳に出場する選手はIDカード（所属選手団、氏名、出場種目等を記載したもの）をもって番号布に代える。

(2) 番号布（IDカードを含む。）は主催者が準備し、派遣者に配布する。

(3) 番号布の布地の色は、障害別に次のとおり色分けし、数字は黒色とする。

なお、障害が重複している場合には、出場する障害部門の色の番号布を使用し、布の下端5センチメートルに他の重複する障害部門の色を表示する。

ア	肢体不自由者	白
イ	視覚障害者	薄緑
ウ	聴覚障害者	黄
エ	知的障害者	桃
オ	内部障害者	水色
カ	精神障害者	薄茶

5 競技場への入退場

- (1) 係員の指示に従うものとする。
- (2) 出場選手の介助等のため競技エリア内に入場する者は、あらかじめ開催地主催者の許可を受け、開催地主催者が用意するビブス等を着用した者に限る。

6 公式練習

- (1) 期日
令和5（2023）年10月27日（金）に行う。
※ただし、アーチェリーは令和5（2023）年10月28日（土）に行う。
- (2) 時間及び場所
別に定める。

7 その他

この要項に定めるもののほか、競技運営上必要な事項は、競技ごとに競技運営主管団体と協議の上、競技別実施要領に定める。

3 大会日程

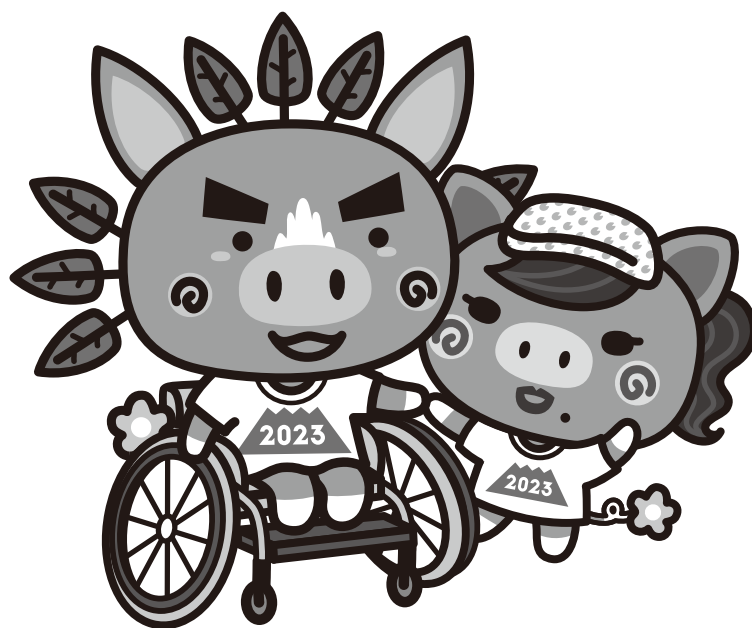

特別全国障害者スポーツ大会「燃ゆる感動かごしま大会」 大会競技日程

■ 10月27日(金) 監督会議・公式練習

会場地	鹿児島県															
	鹿児島市					鹿儿岛市										
種別	個人					団体										
	種別	個人	個人	個人	個人	種別	団体	団体	団体	団体						
7:00	細技名	水上	アーチェリー	卓球・サウランド	フライング	ボウリング	ハレーボール	ハレーボール	バレーボール	バスケット	車いすバスケット	ソフトボール	フットソフト	ボッチャ	グラウンドソフト	サッカー
	区分	身・知	身	身・知・精	身・知	知	知	精	知	知	身	知	知	身	身	知
	会場名	鴨池公園 水泳プール	鹿児島心なほい スポーツランド	西原商会 アリーナ	県立サリカ ラグビィ場	サンライトゾーン	鹿児島・ス 桜島アリーナ	平和公園 平和アリーナ	ピラミッド パーク陸上競技場	いちきぎ本郷市 総合体育館	いちきぎ本郷市 総合体育館	知徳平和公園 多目的球場	知徳平和公園 陸上競技場	指宿総合体育館	開成総合 グラウンド	国公運動公園 中央球場 開成運動公園 多目的広場
8:00																
9:00	30	受付 8:20~(随時)														
	30	受付 8:00~(随時)														
	30	受付 8:30~(随時)														
	30	受付 8:30~(随時)														
10:00	30	Aグループ公式練習 9:00~10:15														
	30	Bグループ公式練習 10:30~11:45														
11:00	30	監督会議 11:30~ 13:00														
12:00	30	監督会議 12:10~12:40														
13:00	30	監督会議 12:00~13:20														
14:00	30	Dグループ公式練習 13:30~14:50														
15:00	30	Dグループ公式練習 14:45~16:00														
16:00	30															
17:00	30															
18:00	30															
19:00	30															
20:00	30															

特別全国障害者スポーツ大会「燃ゆる感動かごしま大会」 大会競技日程

■ 10月28日(土) 開会式・競技1日目

会場別 種別	鹿児島市				鹿児島市				鹿屋市				始良市				いちき串木野市				南九州市				指宿市				霧島市	
	個人		団体		個人		団体		個人		団体		個人		団体		個人		団体		個人		団体		個人		団体			
競技名	陸上競技	水泳	アーチェリー	卓球・サウンド テーブルテニス	フライング ディスク	ボウリング	ハレーボール	ハレーボール	ハレーボール	バスケッ トボール	バスケット ボール	車いすバスケッ トボール	ソフトボ ール	フットソフ トボ ール	ポッチャ ー	クラフトソフ トボ ール	サッカー													
区分	身・知	身・知	身	身・知・精	身・知	知	身	知	知	知	知	身	知	知	身	身														
会場名	白波スタジアム	神池公園 水泳プール	鹿児島ふれあい スポーツランド	西原商会 アリーナ	県立サッカー ・ラグビー場	サンライストゾーン	高栄リース 校高アリーナ	高栄リース 校高アリーナ	高栄リース 校高アリーナ	平和公園車良 平和アリーナ	ヒーラインスポ ーツ パーク始良体育館	いちき串木野市 総合体育館	知覧平和公園 多目的球場	知覧平和公園 陸上競技場	指宿総合体育館	開閉総合 クラフ ト	国分運動公園 陸上競技場 国分運動公園 多目的広場													
7:00																														
8:00		受付 8:00~8:40								受付 8:00~9:00																				
9:00			受付 8:30~9:30 (練習会場オープン)				受付 9:00~9:25	受付 9:00~9:25	受付 9:00~9:30																					
10:00		開始式 9:45~10:00					開始式 9:35~9:50	開始式 9:35~9:50	開始式 9:45~10:00																					
11:00		総合開会式 10:00~12:00																												
12:00																														
13:00			受付 12:30~14:00																											
14:00			監督会議 14:00~14:30																											
15:00																														
16:00			公式練習/用具検査 14:45~16:30 (途中15分休憩)																											
17:00																														
18:00																														
19:00																														
20:00																														

特別全国障害者スポーツ大会「燃ゆる感動かごしま大会」 大会競技日程

■10月29日(日) 競技2日目

会場地	鹿児島市				鹿屋市				始良市		いちき串木野市		南九州市		指宿市		霧島市		
	個人	個人	個人	個人	個人	個人	個人	個人	個人	個人	個人	個人	個人	個人	個人	個人	個人	個人	個人
7:00	陸上競技 身・知	水泳 身・知	アーチェリー 身	卓球・サウインド テニス 身・知・精	フライング ディスク 身・知	ボウリング 知	ハレーボール 身	ハレーボール 知	バスケット ボール 知	バスケット ボール 知	車いすバスケット ボール 身	ソフトボール 知	ソフトボール 知	フットソフト ボール 知	ポッチャ 身	グラウンドソフト ボール 身	サッカー 知	サッカー 知	
8:00	受付 7:00~(随時)	受付 8:00~8:40	受付/用具検査 (各団体持ち込み) 8:30~9:20	受付 8:00~8:30	受付 8:00~9:00		受付 8:20~8:45	受付 8:20~8:45	受付 8:00~8:30	受付 9:00~9:30	受付 9:00~9:30	受付 8:30~9:30	受付 8:30~9:30	受付 8:30~9:00	受付 8:30~9:00	受付 8:30~8:50	受付 8:30~8:50	受付 8:30~8:50	受付 8:30~8:50
9:00			開始式 9:30~10:00 移動・準備 練習 10:15~10:25	受付 8:00~8:30	受付 8:00~9:00	受付 9:00~(随時)	受付 8:20~8:45	受付 8:20~8:45	受付 8:00~8:30	受付 9:00~9:30	受付 9:00~9:30	受付 8:30~9:30	受付 8:30~9:30	受付 8:30~9:00	受付 8:30~9:00	受付 8:30~8:50	受付 8:30~8:50	受付 8:30~8:50	受付 8:30~8:50
10:00																			
11:00																			
12:00																			
13:00																			
14:00																			
15:00																			
16:00																			
17:00																			
18:00																			
19:00																			
20:00																			

特別全国障害者スポーツ大会「燃ゆる感動かごしま大会」 大会競技日程

■ 10月30日(月) 競技3日目・閉会式

会場地 種別	鹿児島市														
	個人					団体									
競技名	陸上競技	水泳	アーチェリー	卓球・サウインド テニス	フライング ディスク	ボウリング	ハレーボール	ハレーボール	バスケット ボール	車いすバスケット ボール	ソフトボール	フットソフト ボール	ポッチャ ボール	グラウンドソフト ボール	霧島市 団体
区分	身・知	身・知	身	身・知・精	身・知	知	身	知	知	身	知	知	身	身	団体
会場名	白波スタジアム	鴨池公園 水泳プール	鹿耳島ふれあい スポーツランド	西原商會 アリーナ	県立サッカ- ラグビー場	サンライトゾーン	商業リーグ 横島アリーナ	商業リーグ 横島アリーナ	ヒーローズポ-ツ パーク総合体育館	いちき串木野市 総合体育館	知摩野和公園 多目的球場	知摩野和公園 陸上競技場	指宿総合体育館	開陽総合 グラウンド	開陽総合 グラウンド
7:00															
30															
8:00	受付 7:00~(随時)														
30	受付 8:00~8:40														
9:00					受付 8:00~9:00										
30															
10:00					競技時間 【ティスタンス】 9:00~11:00										
30															
11:00															
30															
12:00															
30															
13:00															
30															
14:00															
30															
15:00															
30															
16:00															
30															
17:00															
30															
18:00															
30															
19:00															
30															
20:00															
30															

閉会式

M E M O



4 大会役員名簿



大会役員

(順不同・敬称略)
令和5年9月19日現在

名 誉 会 長	盛 山 正 仁								
名 誉 副 会 長	森 和 之	室 伏 広 治				茂 里 毅			
会 長	塩 田 康 一								
副 会 長	星 野 芳 隆	松 里 保 廣				藤 本 徳 昭			
	大 塚 大 輔	下 鶴 重 司				中 西 謙 治			
	打 越 明 幸	中 重 元 弘				中 屋 桂 己			
	塗 木 弘 薫	湯 元 敏 泉				川 越 己 清			
	花 牟 礼 尚	下 川 床 尚				阿 多 己 邦			
	濱 田 輝 雄	山 下 つきみ 規				小 山 田 尚			
	本 坊 嘉 之 鶴	高 岡 秀 藤 雄				宮 之 脇 中			
	布 袋 千 代	高 城 流 純 大				藤 田 中 田			
	花 木 正 博	水 川 伯 明				前 田			
	大 久 保 幸	山							
迫 田 博	幸								
顧 問	青 山 周 平	安 江 伸 夫				藤 原 章 夫			
	藤 江 陽 子	井 上 諭 一				宮 路 拓 馬			
	三 反 園 訓	野 間 健 武				森 山 辻 秀 久			
	小 里 泰 弘	保 岡 宏 子				尾 辻 田 哲 也			
	野 村 哲 郎	村 田 木 厚				阿 部 一 彦			
	遠 藤 利 明	井 上 博				鹿 島 晴 雄			
	佐 々 木 桃 子	松 本 吉 郎				平 川 順 一			
	笹 部 俊 雄	笠 原 昌 人				徳 元 保 利			
	内 田 完 爾	野 崎 健 太				久 保 純 一			
	取 本 剛 茂	中 濱 利 太郎				政 純 一			
	横 山 孝 博	切 通 啓 一郎				下 本 地 章			
	後 田 竜 衛 一	河 野 修 三				松 下 順 一			
	玉 川 浩 郎	若 松 博 文				西 原 一 将			
	中 村 耕 治	末 永 皓 久				具 志 堅 隆			
	霜 出 平 明	藺 田 裕 之				加 治 屋 哲 郎			
	山 口 義 明	小 松 恵 理 子				畑 山 光 伸			

藤内緒倉日山荒井伍高西望和江本元湯角池米たいらいわ伊西西瀬藤寺吉日田島馬南原米大福安	原田方野口井上藤橋月田口田山浅野畑丸行しげ藤村高崎田留高之上津場口盛窪元原	正高直暢幸秀明忠秀惠浩一しずかひさや慎知まき行仁浩悟郎洋厚耕公美靖義幸郷俊	樹史徹紀子彦樹浩春文美一郎訓満かや太郎毅行雄樹協悟郎一宏滋三保子明一子孝達	河延大高能伊有梶桜竹板結日川内秋松小柴寿郷中上おさだふくし園松小鶴外増原桶前房安千須原	合與大高橋瀨東森本間下東城比部田丸山川立原村山おさだ山田園園田村原藤	純一桂子尚さやか卓子智子樹美子香一郎勝一樹健一さおりみさ子鉄はじめ拓素貞康ノブスケ豊孝よし真勝吉政洋正修明哲	猪大田増中石工鈴田三渡佐宇村平橋岩しらいし森田宝東大前柳禧永鶴山地堀山悦平長野本前	飼前枝中田村橋藤木所浦邊々都野原口重畑来久保野久井田田所江本田林島川坊田	聡千代慎明友大しの淳昭浩邦恵俊志住あ昭浩良清博義伸章志国美智克孝和明光
--	---------------------------------------	---------------------------------------	---------------------------------------	---	------------------------------------	--	---	--------------------------------------	-------------------------------------

彦博弘久哉成輔高平司一郎広幼典明宗美涉作人忍夫三廣成茂介根剛博代勉夫勝明朗二幸守
 好義義琢祝俊由壯正滝敏寿泰元真由榮義政秀忠豐義源岩恒鈴和正芳晴裕昌
 木黒元田田板山田後上田川院田保上満野濱川原田田岡井枝口平元馬野坂邊澤川野西
 佐大岩森池前八永安肥池新田伊集田久保山田池平長小笹迫奥前上福松山江吉有佐保澤相大濱大
 行光郎史博子一二行夫健順行治人光夫徳志岳一治稔哉樹忍榮則英人彦作洋博也徹彦夫已之
 伸広芳芳千幸伸良晴辰和耕愛弘力一貴美幸誠智茂弘利芳茂喜健一行一敏邦啓利
 田條崎正元佐木中平山添原野木田田井園内下田畑留尾野沢野山留水野良田井尾川藤枝藤
 前東岩小萩伊椎田下大川宮永荒鎌森今仮堀山森林田有石向行永松有出中相和坂寺玉後三斎
 人和也憲徹壯将弥剛也市弘博康知男朗一郎則良郎一博治朗俊治志繁学郎二一恒典子司夫彰介
 良英達恒良雅欣俊靖裕公悦登慶孝登公功幸勇俊治哲徹豊達昭浩寛和隆照陽
 口島川野村平脇塚本野畑園山崎野村長田重元釜浦田口田田倉本居嶋辺城田
 山川西岡山中西尾五位塚上東石小元隈前永川久西前富松塩杉榮前高原内宮池小橋武小渡本太

5 大会实施本部



燃ゆる感動かごしま国体・かごしま大会実施本部 組織体制



6 開・閉会式



特別全国障害者スポーツ大会「燃ゆる感動かごしま大会」開・閉会式 次第

1 開会式

期 日：令和5年10月28日（土）

会 場：白波スタジアム

（県立鴨池陸上競技場）

次 第	時 刻
実施態度決定	5:00
開場	7:30
オープニングプログラム開始	8:50
入場締切	9:10
オープニングプログラム終了	9:50
皇族御着席	9:59
開式通告	10:00
役員・選手団入場開始	10:01
役員・選手団整列完了	10:36
開会宣言・大会会長あいさつ	10:37
国旗掲揚	10:40
大会旗・鹿児島県旗・鹿児島市旗掲揚	10:42
文部科学大臣あいさつ	10:46
皇族のおことば	10:49
炬火入場・点火	10:52
選手代表宣誓	10:57
歓迎演技開始	11:01
歓迎演技終了	11:16
閉式通告	11:17
皇族御退席	11:18
役員・選手団退場開始	11:19
役員・選手団退場完了	11:37
エンディングプログラム開始	11:38
エンディングプログラム終了	11:58
終了	11:59

2 閉会式

期 日：令和5年10月30日（月）

会 場：白波スタジアム

（県立鴨池陸上競技場）

次 第	時 刻
実施態度決定	5:00
（競技終了）	(13:00)
開場	14:00
オープニングプログラム開始	15:00
オープニングプログラム終了	15:30
皇族御着席	15:39
開式通告	15:40
大会会長あいさつ	15:41
スポーツ庁長官あいさつ	15:44
皇族のおことば	15:47
大会旗・鹿児島県旗・鹿児島市旗降納	15:50
国旗降納	15:54
大会旗引継	15:56
炬火納火	15:58
閉会宣言	16:03
閉式通告	16:04
（ファイナルステージ準備）	
ファイナルステージ開始	16:10
ファイナルステージ終了	16:40
皇族御退席	16:41
役員・選手団退場開始	16:42
役員・選手団退場完了	17:00
終了	17:01

特別全国障害者スポーツ大会「燃ゆる感動かごしま大会」開・閉会式 次第
【荒天時】

1 開会式

期 日：令和5年10月28日（土）

会 場：川商ホール

（鹿児島市民文化ホール）

次 第	時 刻
実施態度決定	5:00
開場	8:00
入場締切	9:10
皇族御着席	9:59
開式通告	10:00
開会宣言・大会会長あいさつ	10:01
国旗儀礼	10:04
大会旗・鹿児島県旗・鹿児島市旗儀礼	10:06
文部科学大臣あいさつ	10:10
皇族のおことば	10:13
選手代表宣誓	10:16
閉式通告	10:20
皇族御退席	10:21
役員・選手団退場開始	10:22
役員・選手団退場完了	10:37
終了	10:38

（※）当日の状況により変更となる場合があります。

2 閉会式

期 日：令和5年10月30日（月）

会 場：川商ホール

（鹿児島市民文化ホール）

次 第	時 刻
実施態度決定	5:00
（競技終了）	（13:00）
開場	13:30
入場締切	14:40
皇族御着席	15:39
開式通告	15:40
大会会長あいさつ	15:41
スポーツ庁長官あいさつ	15:44
皇族のおことば	15:47
大会旗・鹿児島県旗・鹿児島市旗儀礼	15:50
国旗儀礼	15:54
大会旗引継	15:56
閉会宣言	15:58
閉式通告	15:59
皇族御退席	16:00
役員・選手団退場開始	16:01
役員・選手団退場完了	16:11
終了	16:12

（※）当日の状況により変更となる場合があります。

1 開会式参加について

1 基本的事項

(1) 開会式

日 時：令和5年10月28日（土）7：30開場

場 所：白波スタジアム（鹿児島県立陸上競技場）

鹿児島県鹿児島市与次郎二丁目2番2号

(2) 実施態度決定

日 時：令和5年10月28日（土） 5：00

確 認：大会ホームページ「燃ゆる感動かごしま大会」（5：10頃掲載予定）

(<https://kagoshimakokutai2020.jp/taikai/>) で検索

(3) 参加者

都道府県・指定都市の選手団（選手・役員）

【対象競技：陸上競技，アーチェリー，卓球】

(4) 役員・選手団の受付

時 間：8：00～9：10

場 所：選手団受付テント

方 法：ア 各都道府県・指定都市選手団の責任者は、「団長名」「旗手名」「参加人数」「車いす選手数」を報告してください。

イ 受付の際に、旗竿と保持ベルトを貸出しますが、行進用の選手団旗は、各選手団で必ずお持ちください。

ウ 貸出した旗竿と保持ベルトは、開会式終了後、受付場所に返却してください。

2 会場への到着と選手団控所への移動【図1】

(1) 選手団控所

補助競技場横園路及びテニスコート

(2) 各選手団は、計画輸送バスで選手団計画バス駐車場へ移動していただき、駐車場からは徒歩で選手団控所に移動をお願いします。

(3) 控所へ入るためには、警備の都合上、IDカード及びリストバンドが必要になります。

※IDカードは、事前に郵送し、リストバンドについては、開会式当日、実施本部員（選手団班）が配付します。バス車内にて装着し、IDゲートDから入場してください。

(4) IDカードと本人確認書類（運転免許証，パスポート，障害者手帳など顔写真入りのもの）の提示が必要になる場合がありますので，IDカードと本人確認書類を必ずお持ちくださるようお願いいたします。

IDを忘れた場合は「ID再発行所2」において、本人確認の上（運転免許証、パスポート、障害者手帳など顔写真入りの証明書等が必要）、再発行を受けてください。

- (5) 一見して選手・役員と確認できるような選手団ユニフォームの着用をお願いします。入場行進を行う選手・役員については、必ず選手団ユニフォームを着用してください。

3 式典観覧について

フィールド観覧席利用者（入場行進に参加せず、フィールド内の観覧席を利用する者）は、実施本部員（式典班選手団係）の誘導に従い、第1ゲートから入場し、陸上トラック横付近に設置されている車いす席または丸椅子に着席してください。

4 入場行進について【図2】

(1) 集合・整列

時 間：9：10～9：30

場 所：補助競技場 フィールド内

入場行進する選手団は、補助競技場にて入場行進前の事前整列を行いますので、入場開始の案内に従い、補助競技場のフィールドにいる各選手団のプラカードを目標に9時30分までに集合、整列を完了してください。

(2) 移動開始・整列完了

時 間：9：30～9：50

入場行進前の整列が終了し、9時30分になりましたら、補助競技場から入場待機場所（第1ゲート）に向かって沖縄県からプラカードを先頭に移動を開始します。※整列時間を厳守してください。

5 入場行進の方法【図3】【図4】

- (1) 入場行進の隊形と入場の順番は図のとおりです。
- (2) 入場行進時は、プラカードの行進速度に合わせて行進してください。
- (3) 大会会長への敬意を表する方法は、各選手団の自由としますが、式典ステージ左右の2本の標旗の間で行うようお願いします。
- (4) 椅子はあらかじめフィールド内に置いています。なお、車いす席は前方に設けています。

6 選手代表宣誓（当日、整列前に説明します【9：00補助競技場雨天走路内】）

- (1) 選手代表宣誓者、鹿児島県旗手は「選手代表宣誓」のアナウンスで、速やかに宣誓マイク前に進みます。
- (2) 各都道府県・指定都市の旗手は、「各都道府県、指定都市の旗手の皆さんは、宣誓者を中心に、半円形にお集まりください。」のアナウンスの後、宣誓者の周

囲に集まります。その際、旗手は身体の正面に垂直に立ててください。

- (3) 各選手団の旗手は、宣誓者が宣誓位置に着くと同時に、旗を斜め前方（45度）に倒し、宣誓が終了した後、旗を元に戻します。
- (4) 宣誓が終わるとファンファーレが演奏されますので、ファンファーレが終了したら、速やかに元の位置に戻ります。

7 歓迎演技

- (1) 歓迎演技は、フィールドの一部やトラック全体を使用し演技を展開しますので、選手団の近くで演技を行うことがあり、選手団の列の間でも演技を行う予定です。
- (2) 演技の最後に、テープ等を打ち上げる演出を行う予定です。

8 選手団退場【図5】【図6】

- (1) 退場順と経路は【図5】のとおりです。各都道府県・指定都市ごとに、各プラカードに続いて退場します。
- (2) フィールド観覧席利用者は、実施本部員（式典班選手団係）の誘導により退場します。
- (3) 退場後は【図6】のとおり選手団控所に移動し、解散となります。

9 その他

(1) 手荷物等

- ① 会場には、手荷物をお持ちにならないでください。持参した手荷物等は各控所に備え付けの保管用箱等を利用し、各選手団の責任で管理してください。
- ② 入場行進の際には、貴重品以外の物品は持ち込まないでください。
- ③ 式典中の携帯電話の使用（付属のカメラを含む）、ビデオ・カメラの撮影等は行わないでください。
- ④ トランシーバー等は、式典運営に支障を及ぼすおそれがありますので使用しないでください。

(2) ドリンクサービス

ドリンクサービスコーナーは設置していません。熱中症対策として各県選手団に対し、ペットボトル（一人1本ずつ）での提供を予定していますが、数に限りがありますので、必要に応じ、日頃利用しているものをお持ちいただくなど、各自でも熱中症対策のご準備をお願いします。

※式典会場（白波スタジアム内）には、缶・ビン・ペットボトルを持ち込むことはできません。

(3) 救護所

体調不良や具合が悪くなった場合は、お近くの係員にお申し出ください。選手団控所に救護所を設置しています。

2 閉会式参加について

1 基本的事項

(1) 閉会式

日 時：令和5年10月30日（月）14：00開場

場 所：白波スタジアム（鹿児島県立陸上競技場）

鹿児島県鹿児島市与次郎二丁目2番2号

(2) 実施態度決定

日 時：令和5年10月30日（月） 5：00

確 認：大会ホームページ「燃ゆる感動かごしま大会」（5：10頃掲載予定）

(<https://kagoshimakokutai2020.jp/taikai/>) で検索

(3) 参加者

全ての都道府県・指定都市の選手団（選手・役員）

(4) 役員・選手団の受付

時 間：14：00～14：50

場 所：選手団受付テント

方 法：各都道府県・指定都市選手団の責任者は、全競技を取りまとめ、「団長名」「参加人数」「車いす選手数」を報告してください。

2 会場への到着と選手団控所への移動

(1) 選手団控所

補助競技場横園路・テニスコート及び県体育館・川商ホール（予定）

※晴天時は、補助競技場でも昼食をとることができます（陸上競技終了後）

(2) 控所への移動に際しては、開会式と同様になります。

IDカードを装着し、入場してください。

(3) 閉会式においても、スタンド席の役員・選手団は、リストバンド着用が必要です。

(4) IDカードと本人確認書類（運転免許証、パスポート、障害者手帳など顔写真入りのもの）の提示が必要になる場合がありますので、IDカードと本人確認書類を必ずお持ちくださるようお願いいたします。

IDを忘れた場合は「ID再発行所2」において、本人確認の上（運転免許証、パスポート、障害者手帳など顔写真入りの証明書等が必要）、再発行を受けてください。

(5) 寒さ対策として、各自防寒着等を用意していただきますようお願いいたします。

3 式典会場（白波スタジアム）への入場について

時 間：14：30～15：30

【役員・選手団A】（フィールド席に着席）

- (1) 入場行進は行いません。選手団席（丸椅子）をフィールドに準備しますので、15時30分までに会場に入場し、着席してください。
- (2) 各選手団は、3ゲート、4ゲートどちらのゲートからも入場いただけます。

【図7】

- (3) 車いす席は各選手団の前方に設けています。

【役員・選手団B】（スタンド席に着席）

- (1) 入場行進は行いません。バックスタンドに選手団エリアを設けていますので、15時30分までに会場に入場し、着席してください。
- (2) バックスタンド外「入場口6」または「入場口7」から入場していただきます。【図7】
- (3) 車いす席は設けておりません。ご了承ください。

4 選手団退場【図8】

- (1) 退場については、鹿児島県選手団がお見送り位置に付いた後、フィールド内側に位置する選手団から退場します。
- (2) 【役員・選手団A】は第3・4ゲートから、プラカードの先導にしたがって退場します。
- (3) 退場後は、各選手団控所へ移動し、解散となります。
- (4) 【役員・選手団B】（スタンド席着席者）は【役員・選手団A】の退場が始まりましたらゲートに近い選手団から順に退場していただき、選手団控所へ移動し、解散となります。

5 その他

(1) 手荷物等

- ① 会場には、手荷物をお持ちにならないでください。持参した手荷物等は各控所に備え付けの保管用箱等を利用し、各選手団の責任で管理してください。
- ② 入場行進の際には、貴重品以外の物品は持ち込まないでください。
- ③ 式典中の携帯電話の使用（付属のカメラを含む）、ビデオ・カメラの撮影等
は行わないでください。
- ④ トランシーバー等は、式典運営に支障を及ぼすおそれがありますので使用しないでください。

(2) ドリンクサービス

ドリンクサービスコーナーは設置していません。熱中症対策として各県選手団に対し、ペットボトル（一人1本ずつ）での提供を予定していますが、数に限りがありますので、必要に応じ、日頃利用しているものをお持ちいただくなど、各

自でも熱中症対策のご準備をお願いします。

※式典会場（白波スタジアム内）には、缶・ビン・ペットボトルを持ち込むことはできません。

(3) 救護所

体調不良や具合が悪くなった場合は、お近くの係員にお申し出ください。

補助競技場（選手団控所）に救護所を設置しています。

3 荒天時について

【開会式】

1 概要

期 日：令和5年10月28日（土）
場 所：川商ホール（鹿児島市民文化ホール）
鹿児島市与次郎二丁目3番1号

2 実施態度決定

日 時：令和5年10月28日（土） 5：00
確 認：大会ホームページ「燃ゆる感動かごしま大会」（5：10頃掲載予定）
(<https://kagoshimakokutai2020.jp/taikai/>) で検索

3 参加者

都道府県・指定都市の選手団（選手・役員） 【各選手団4名以内予定】

4 受付

川商ホールロビー
※IDカードと本人確認書類を必ずお持ちくださるようお願いいたします。

5 入場行進

入場行進は行いません。受付を済ませたら、指定された座席に着き、開式をお待ちください。なお、選手団旗をご持参ください。

【閉会式】

1 概要

期 日：令和5年10月30日（月）
場 所：川商ホール（鹿児島市民文化ホール）
鹿児島市与次郎二丁目3番1号

2 実施態度決定

日 時：令和5年10月30日（月） 5：00
確 認：大会ホームページ「燃ゆる感動かごしま大会」（5：10頃掲載予定）
(<https://kagoshimakokutai2020.jp/taikai/>) で検索

3 参加者及び受付

上記【開会式】と同様

図1 開会式会場図（駐車場→控所）



図2 開会式整列隊形（補助競技場）

（入場行進する役員・選手団整列時間）
 整列開始時間 ⇒ 9時10分 整列完了・1Gへ移動開始時間 ⇒ 9時30分

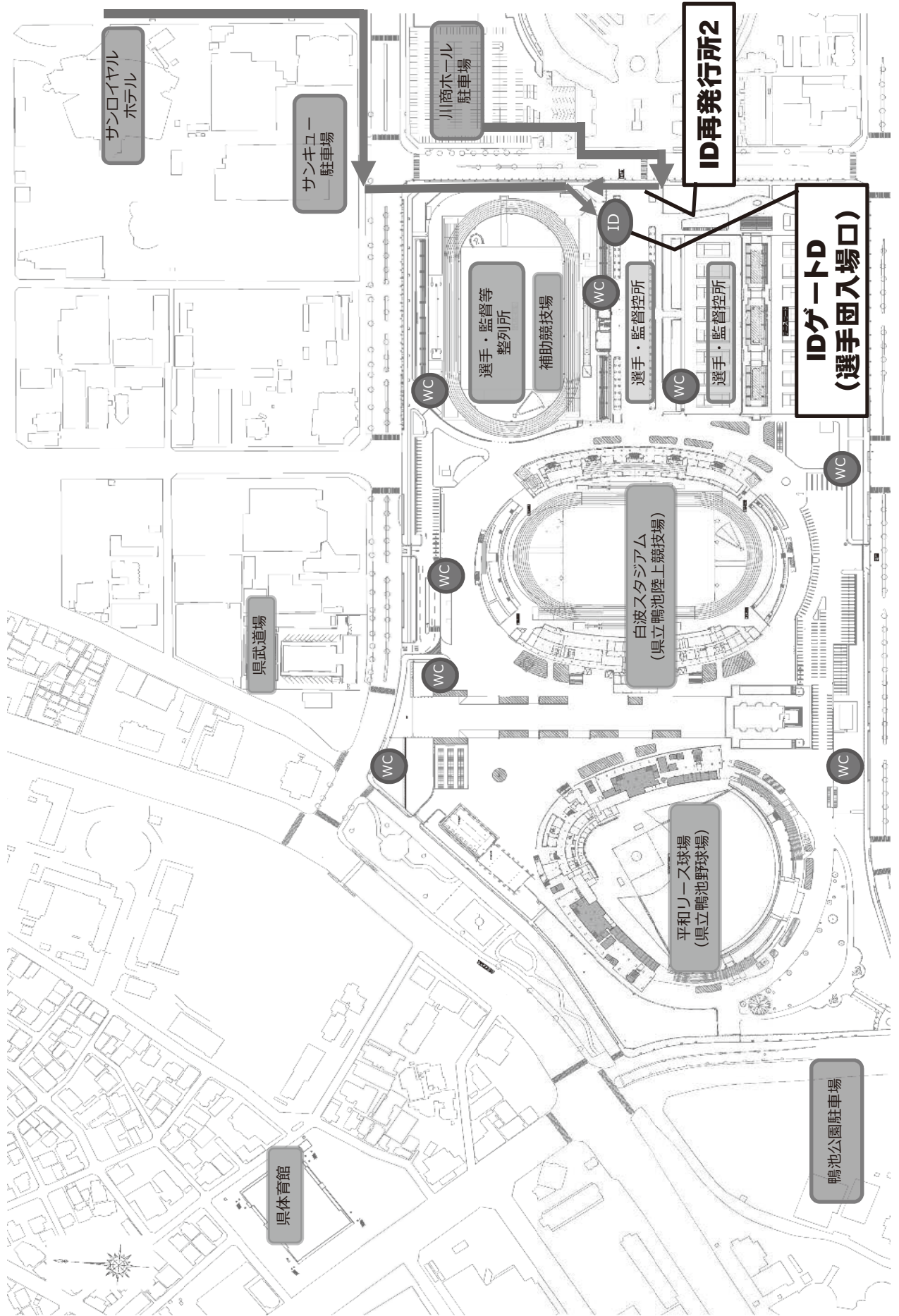

図4 開会式入場ルート及び整列隊形

(2) 入場動線・整列場所

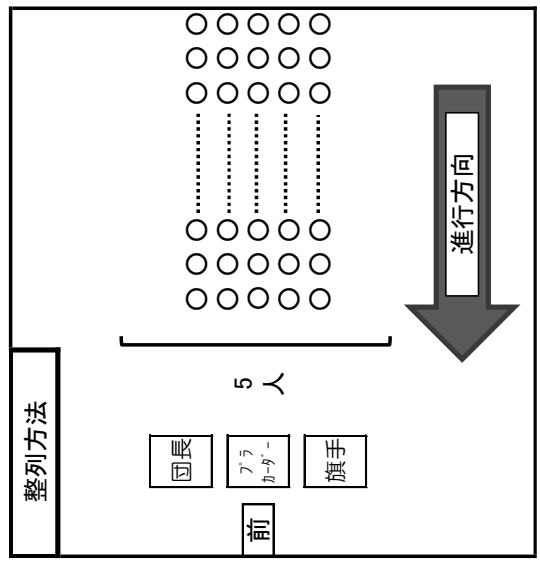
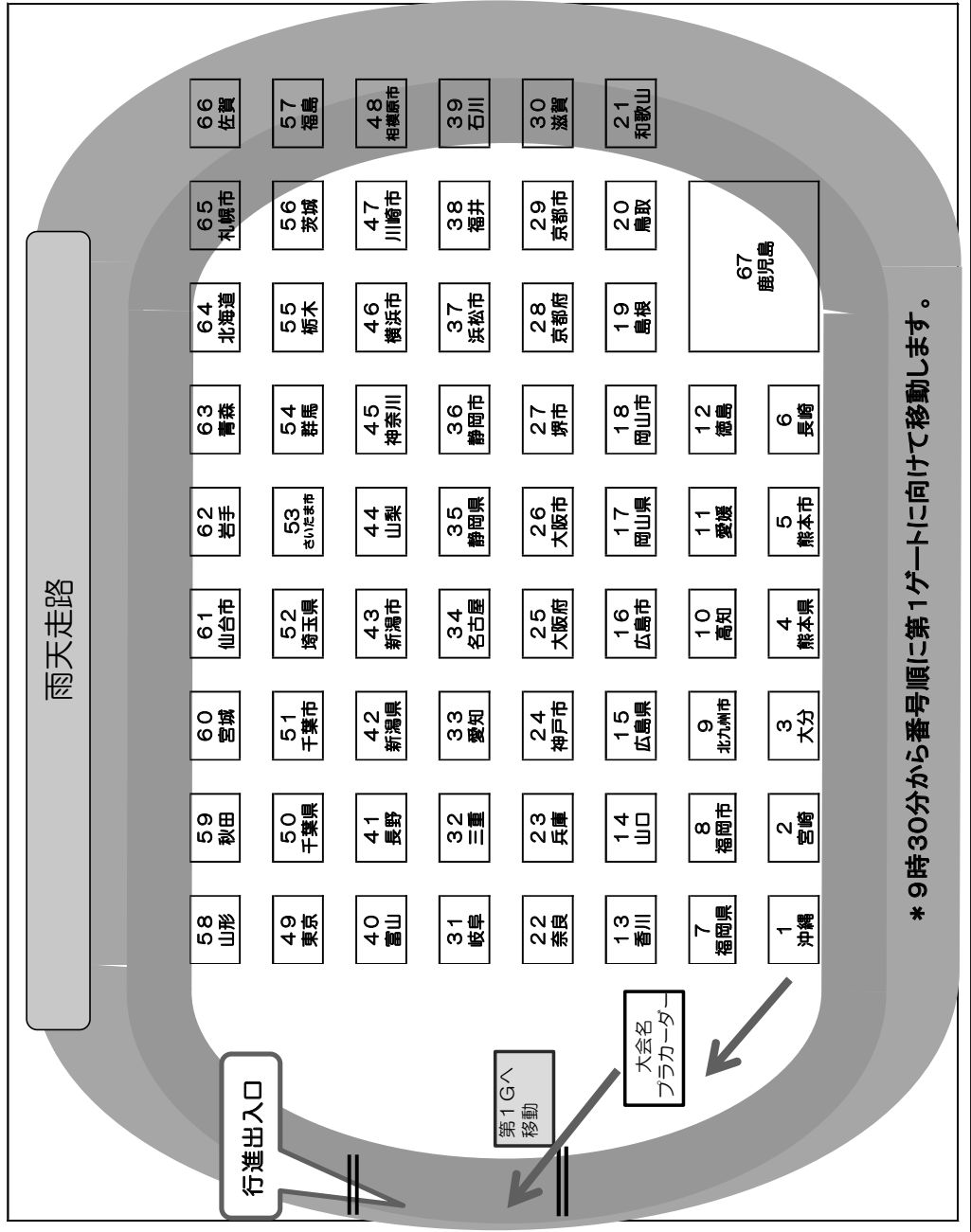
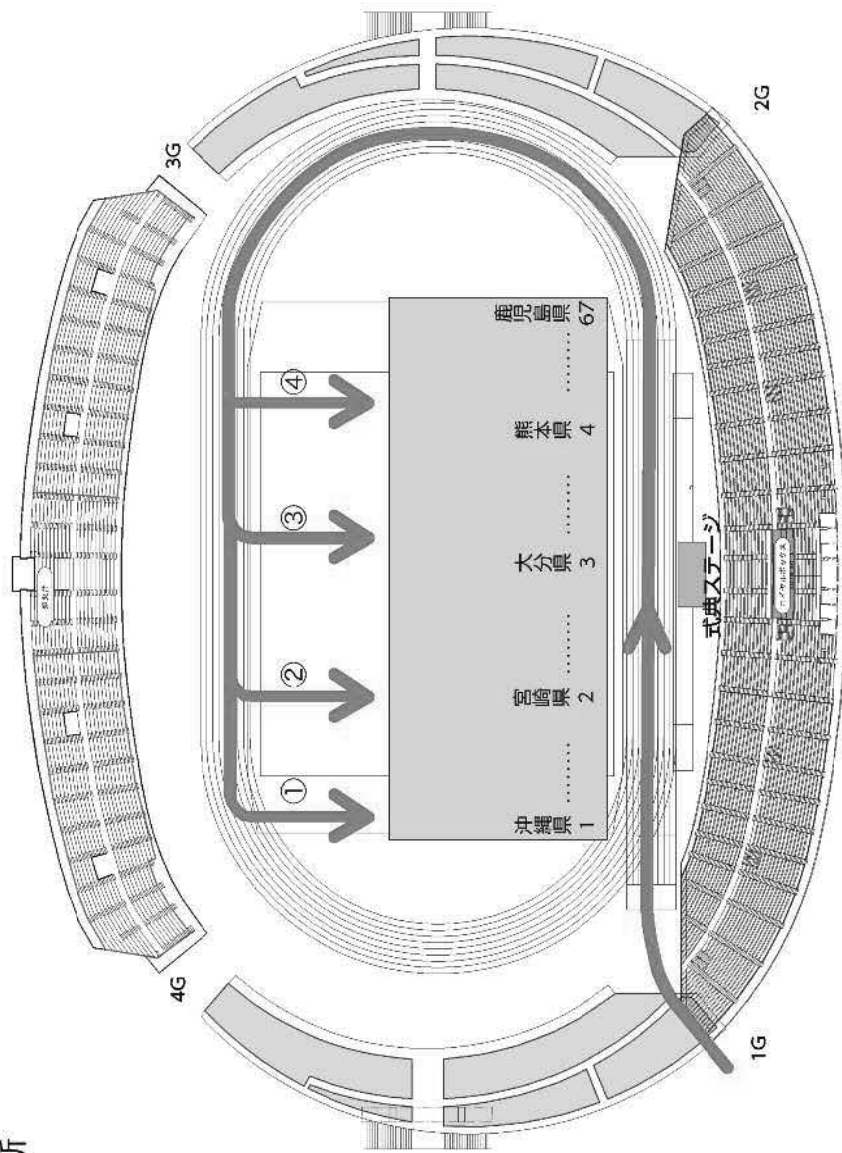

<整列順>

①

沖縄県	1
熊本県	5
北九州市	9
香川県	13
岡山県	17
岡山県	21
和歌山県	25
大阪府	29
京都市	33
愛知県	37
浜松市	41
長野県	45
神奈川県	49
さいたま市	53
福島県	57
仙台市	61
札幌市	65
宮崎県	2
高知県	6
山口県	10
岡山県	14
岡山県	18
奈良県	22
大阪府	26
大阪府	30
滋賀県	34
名古屋市	38
福岡県	42
新潟県	46
新潟県	50
群馬県	54
群馬県	58
山形県	62
岩手県	66
大分県	3
福岡県	7
愛媛県	11
広島県	15
広島県	19
兵庫県	23
兵庫県	27
堺市	31
岐阜県	35
静岡県	39
石川県	43
新潟市	47
川崎市	51
千葉県	55
千葉県	59
秋田県	63
青森県	67
熊本県	4
福岡市	8
徳島県	12
徳島県	16
広島市	20
鳥取県	24
神戸市	28
京都府	32
三重県	36
三重県	40
山梨県	44
相模原市	48
埼玉県	52
茨城県	56
佐賀県	60
宮城県	64
北海道	68
鹿児島県	67

②

③

④

図5 開会式退場ルート及び退場順

(3) 退場方法及び動線

- ① 参加人数 : 約2,500人
- ② 隊 列 : 都道府県・指定都市名プラカード→旗手
→団長→役員・選手団
- ③ 隊 形 : 各都道府県・指定都市1列縦隊で3選手団
ずつが基本
※開催県選手団は3G、4Gに分かれて退場
- ④ 退場ゲート : 第3・4ゲート
- ⑤ 行進レーン : 第1～7レーン
- ⑥ 行進時間 : 約18分

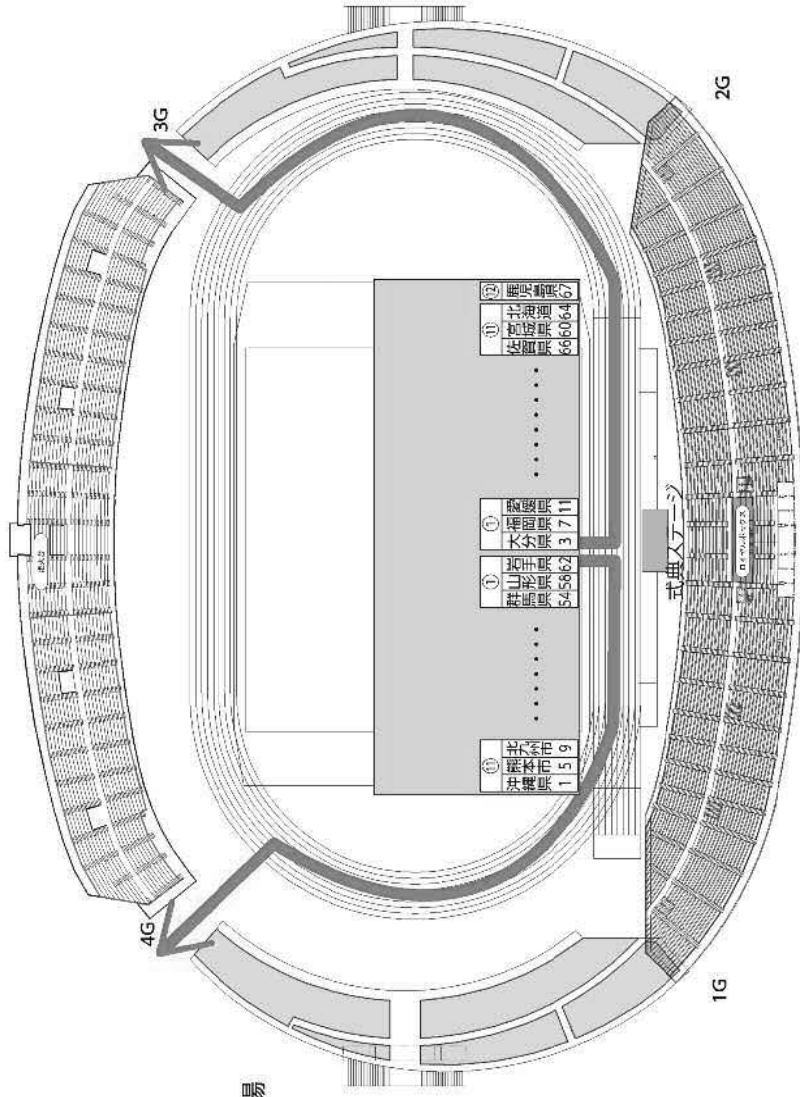

<退場順>

11	10	9	8	7	6	5	4	3	2	1
沖縄県	北海道	青森県	岩手県	宮城県	秋田県	山形県	福島県	茨城県	栃木県	群馬県
1	5	9	13	17	21	25	29	33	37	41
45	49	53	57	61	65	2	6	10	14	18
22	26	30	34	38	42	46	50	54	58	62

1	2	3	4	5	6	7	8	9	10	11	12
大分県	福岡県	佐賀県	熊本県	鹿児島県	宮崎県	徳島県	香川県	愛媛県	高松市	高松市	高松市
3	7	11	15	19	23	27	31	35	39	43	47
51	55	59	63	4	8	12	16	20	24	28	32
36	40	44	48	52	56	60	64	67			

図6 開会式会場外退場ルート



図7 閉会式整列隊形



<整列順>

鹿児島県	67	鹿
鹿児島市	68	鹿
鹿儿岛県	69	鹿
鹿儿岛市	70	鹿
鹿儿岛県	71	鹿
鹿儿岛市	72	鹿
鹿儿岛県	73	鹿
鹿儿岛市	74	鹿
鹿儿岛県	75	鹿
鹿儿岛市	76	鹿
鹿儿岛県	77	鹿
鹿儿岛市	78	鹿
鹿儿岛県	79	鹿
鹿儿岛市	80	鹿
鹿儿岛県	81	鹿
鹿儿岛市	82	鹿
鹿儿岛県	83	鹿
鹿儿岛市	84	鹿
鹿儿岛県	85	鹿
鹿儿岛市	86	鹿
鹿儿岛県	87	鹿
鹿儿岛市	88	鹿
鹿儿岛県	89	鹿
鹿儿岛市	90	鹿
鹿儿岛県	91	鹿
鹿儿岛市	92	鹿
鹿儿岛県	93	鹿
鹿儿岛市	94	鹿
鹿儿岛県	95	鹿
鹿儿岛市	96	鹿
鹿儿岛県	97	鹿
鹿儿岛市	98	鹿
鹿儿岛県	99	鹿
鹿儿岛市	100	鹿

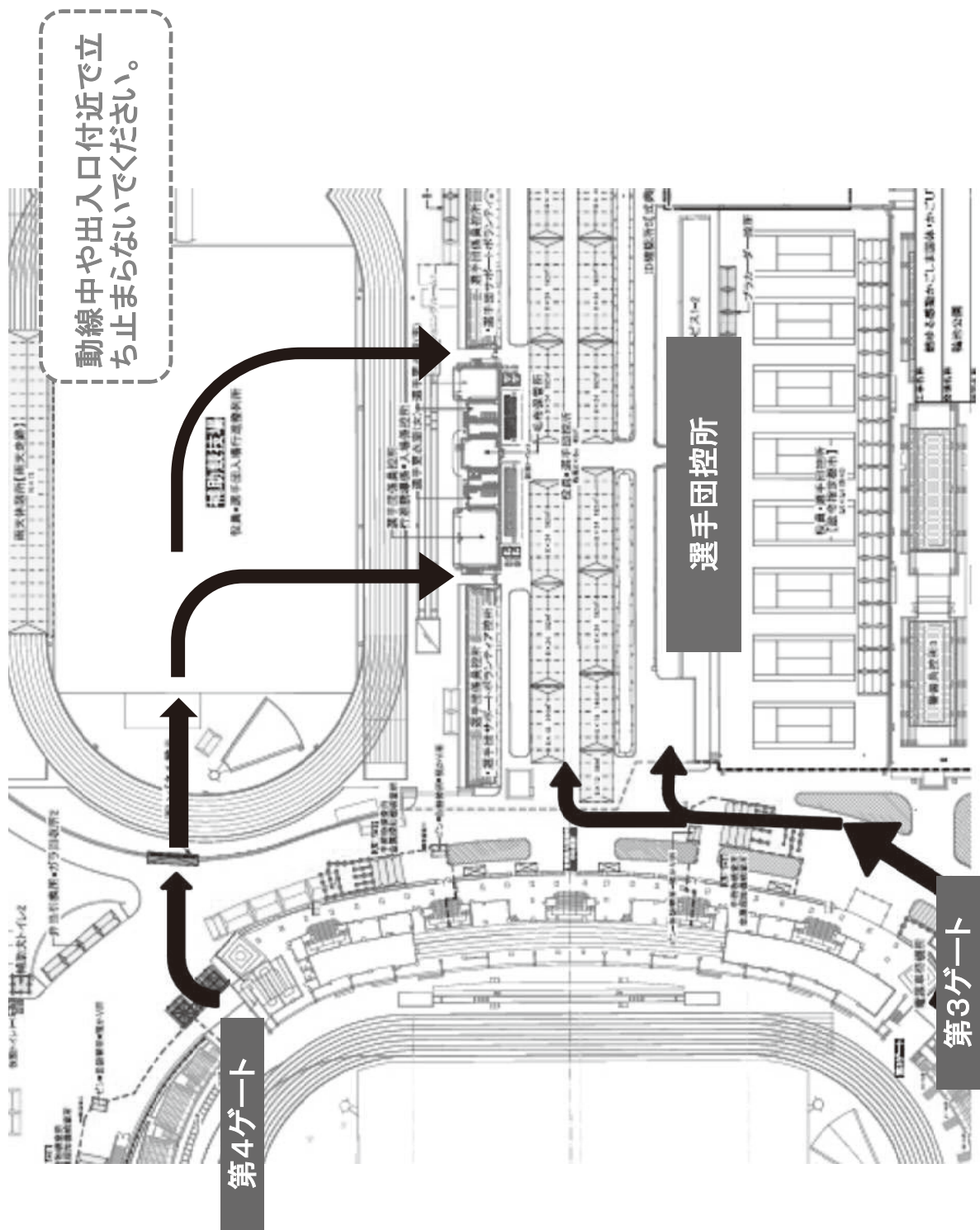
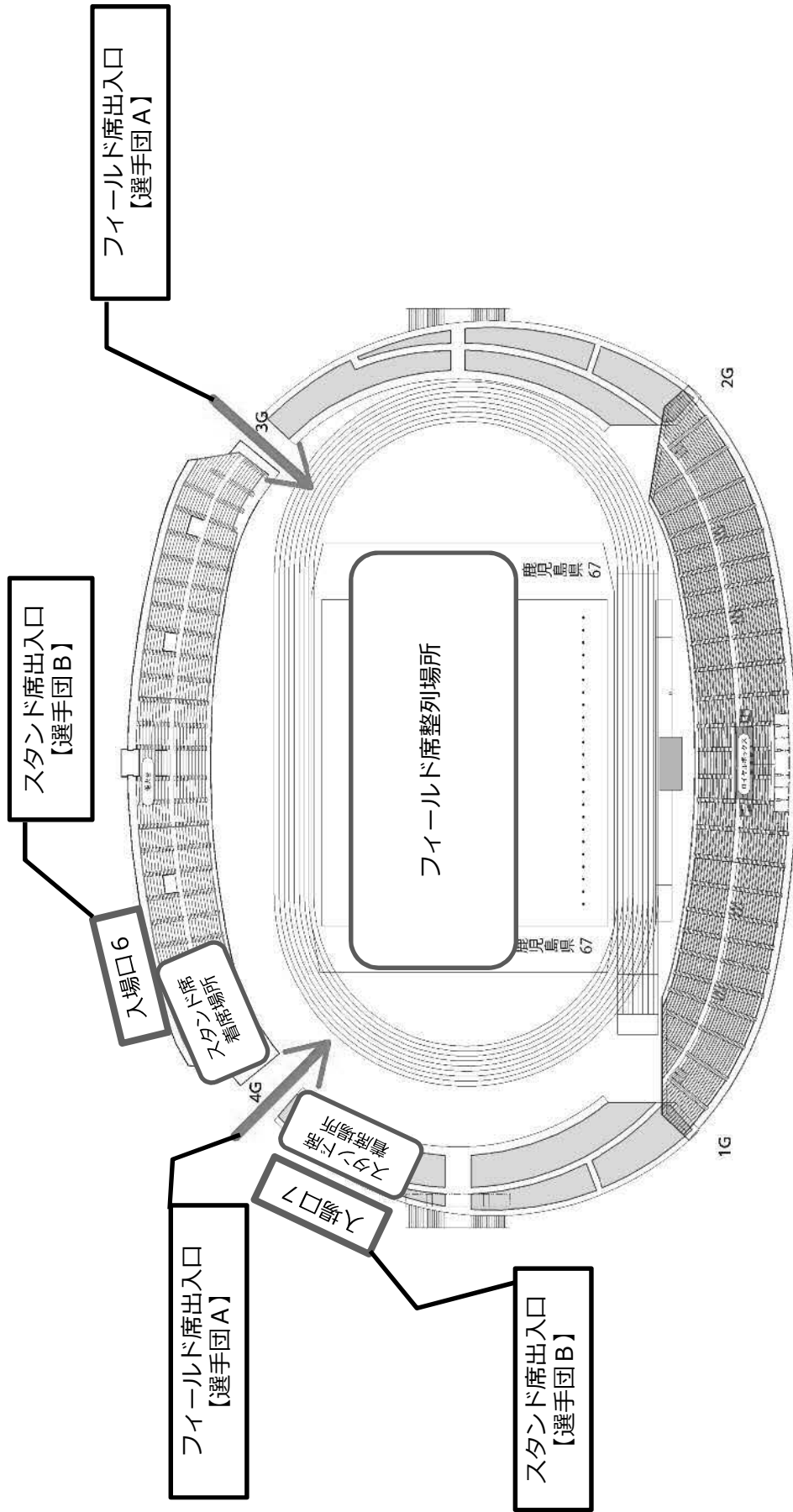
図8 閉会式退場ルート及びワールド席退場順

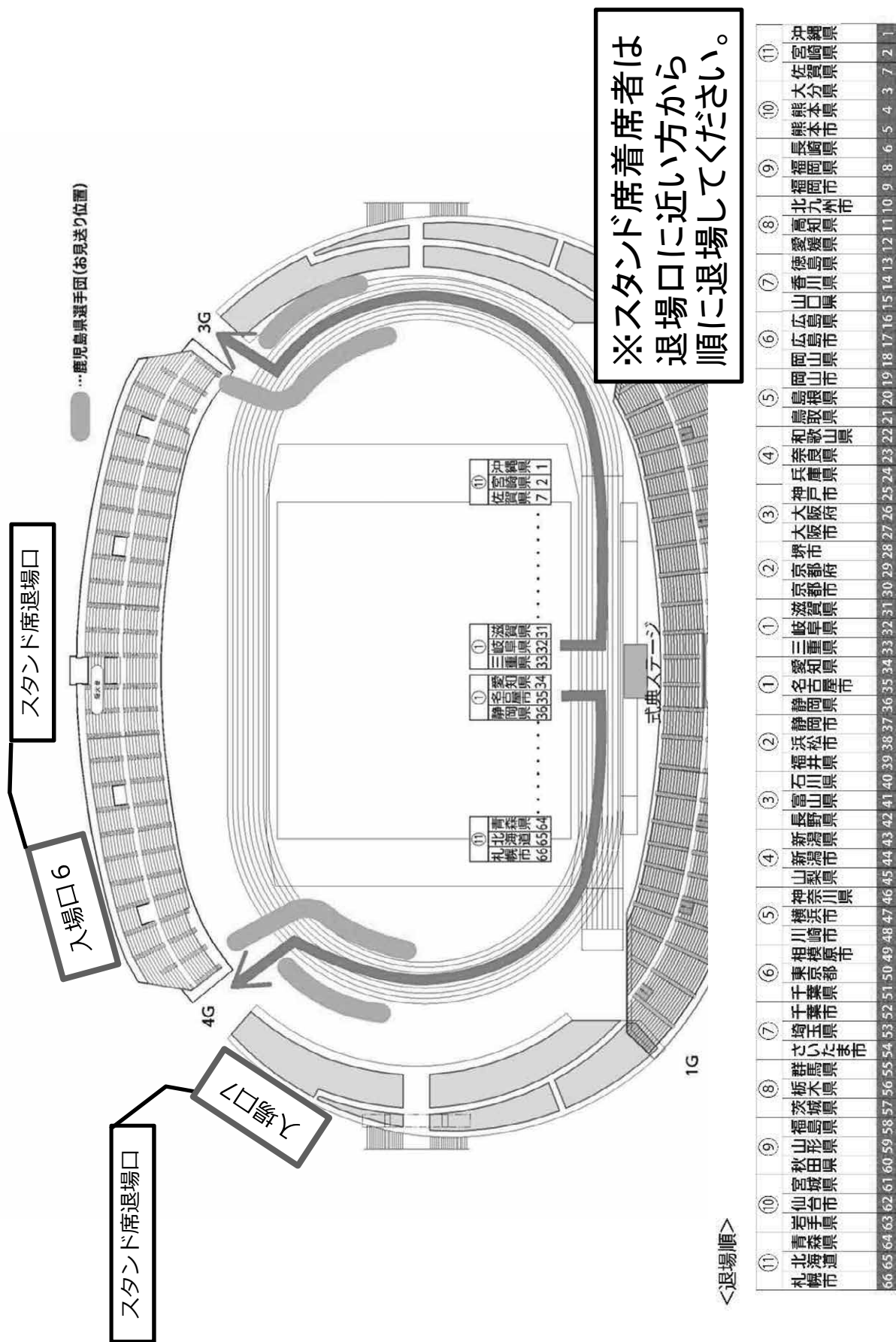

選手団 紹介コメント

都道府県・指定都市	選手団紹介コメント
沖縄県	選手団一同「この大舞台での競技を」「全国の皆さんとの交流を」楽しみながら頑張っていきたいと思います。
宮崎県	「日本のひなた宮崎県」みなさんに競技をとおして、たくさんの「希望」と「活力」をお届けします。
大分県	練習の成果を発揮し、最高の結果が出せるよう”しらしんけん（一生懸命）”頑張るけん！おおいたけん！
熊本県	目標に向かって、最後まで楽しむ心は忘れません。燃える火の国パワーでがんばるけん！くまもとけん！
熊本市	夢を感動へ。感動を未来へ。熊本市選手団、チームワークと火の国パワーを武器に全国に挑みます！
長崎県	大会に参加できる喜びと皆様への感謝を胸に、全国の仲間との交流を深めながら、笑顔でベストを尽くします。
福岡県	スポーツの力で福岡県をより豊かに、より元気に！「がんばるけん！ふくおか！」
福岡市	博多どんたく・山笠でおなじみ、アジアの元気都市「福岡」です！皆さんとの交流を楽しみにしています。
北九州市	北九州市は、市政60周年を迎えました。記念の年に参加できる喜びと全国から集う仲間との交流を胸に競技へ臨みます。
高知県	高知県のプレーでぞっこんにさせちゃるき、見逃さんよう応援してよ～！
愛媛県	愛顔（えがお）あふれる感動をお届けします！
徳島県	徳島といえば阿波踊り、選手団一同この大舞台で躍動します。笑顔渦巻く徳島選手団にご注目ください！
香川県	讃岐名物「骨付鳥」のごとく、個性あるキレ味を活かし大きく羽ばたけるよう、全力を尽くして頑張ります！
山口県	志定まれば、気盛んなり。チーム山口、最高のパフォーマンスを発揮します！
広島県	選手団一同、一致団結し頑張ります。最高のパフォーマンスを見せるんじゃけえ！
広島市	広島名物お好み焼きのように、熱々のプレーで頑張ります。広島市選手団への応援よろしくお願ひします。

岡山県	岡山県選手団です！晴れの国パワーで燃えています。笑顔と感動が、あふれる大会となりますように。
岡山市	桃太郎のまち岡山から心一つに「晴れの国」の代表として頑張ります！応援よろしくお願いします。
島根県	「島根かみあり全スポ」2030年に開催予定！ご縁をつなげる島根県選手団，全員でベストを尽くします！
鳥取県	日頃の練習の成果を発揮できるよう，「羽ばたけ鳥取！」を合言葉に選手団一同ベストを尽くします。
和歌山県	「自分革命！」を胸に，チーム和歌山一人一人が史上最高のプレイで，応援してくれる方々に元気と感動を届けます。
奈良県	今回は，個人競技のみの参加となりましたが，選手全員メダル獲得を目指して頑張ります。
兵庫県	選手一同，ぐりばーと一緒に，輝く皆様に夢と幸運を届けることができるよう，精一杯頑張ります！
神戸市	南の地で熱い鼓動を感じ「感動，感謝」を合言葉に，全国の仲間と競技をし，交流を深め大会を盛り上げます。
大阪府	みなさまに感動を与えられるよう，全力でプレーいたします。応援よろしくお願いします。
大阪市	フレッシュな力，ベテランの力，選手一人ひとりがベストを尽くし，全国に大阪市の熱い心を届けます。
堺市	若手選手，ベテラン選手ともに挑戦する心を忘れず，全力で頑張ります！
京都府	日頃の練習の成果を発揮し，個人競技も団体競技も選手全員で力一杯頑張ります！応援よろしくお願いします！
京都市	出場する選手全員が初出場です。選手団が一丸となり，日頃の練習成果を発揮できるように頑張ります。
滋賀県	令和7年，滋賀県で全国障害者スポーツ大会を開催します。先陣の地，鹿児島での選手の活躍を応援願います。
岐阜県	「清流の国ぎふ」の代表として，その名に恥じないよう「チーム岐阜」は一致団結し，心ひとつに頑張ります！
三重県	チームみえ！「とこわか」の精神を胸に，選手・役員一丸となって頑張ります！
愛知県	愛知県選手団163名，団長ひらまつかなと。全力プレーで鹿児島に元気を届けます。皆様の応援をお願いします。
名古屋市	今年は本気で金メダルつかみに来ました！

静岡県	東アジア文化都市として、本県の持つスポーツや文化の魅力を発信していきます！
静岡市	家康公の愛したお茶のまち静岡市。どうする静岡市。家康公のように粘り強く日本一を目指します！
浜松市	熱く燃ゆるやらまいか精神で頑張ります。勇気と笑顔と感動あふれるプレーにご注目ください。
福井県	チームふくい、持てる力を発揮して鹿児島県で輝きます！応援よろしくお願いします。
石川県	出会いを大切にし、夢に向かって全力を尽くし、大会に臨みます。応援宜しく願います。
富山県	富山県選手団のエネルギーを結集し、桜島のごとく熱く燃やし、全員メダル獲得を目指して全力を尽くします。
長野県	総勢100名の長野県選手団です。選手・役員一丸となって戦います！ベストを尽くすぞ！ずくだせNAGANO!
新潟県	チーム新潟総勢48名！選手・役員一丸となって、出会いを大切に目標に向かって全力で大会に臨みます。
新潟市	地元新潟の応援を背に元気に力強く、選手団総勢42名心をひとつに頑張ります。応援よろしくお願いします！
山梨県	富士の国山梨から、筑紫富士に挑戦状！甲斐から薩摩へはるばる遠征してきました。日頃の成果を発揮せよ！！
神奈川県	燃ゆる感動かごしま大会！己を、仲間を信じて、最高のパフォーマンスを！チーム神奈川みんなで頑張ります！
横浜市	選手全員がメダルを獲得できるよう、日々練習を重ねてきました。横浜市選手団一丸となって頑張ります。
川崎市	“少数精鋭”選手全員が、「自己ベスト更新&メダル獲得」を目指し、全力を尽くして戦います！
相模原市	『共にささえあい 生きる社会』さがみはら。あふれる笑顔、感動を胸に、メダルをめざします！
東京都	鹿児島ので、最高の思い出を作るため、東京選手団全員で大会を楽しみ、全力を出し切ります！
千葉県	千葉県選手団は赤いチーバくんのように燃えているよ。はりきっていくからみんなも応援してね。

千葉市	千葉市選手団一同、燃えて感動するようなパフォーマンスを心がけていきます！
埼玉県	埼玉県選手団総勢126名。埼玉県章が表す情熱・力強さのように、チーム埼玉で持てる力を最大限に発揮します！！
さいたま市	のびのびシティさいたま市は政令指定都市移行20周年。のびのびプレーで燃ゆる感動を呼び起します！！
群馬県	最高のパフォーマンスを発揮できるように全力を尽くします。頑張る群馬県選手団にぜひ注目してください。
栃木県	誕生150年の栃木県です。「いちご一会」の出会いを大切に、チーム栃木は一丸となって、頑張ります！
茨城県	選手団一丸となってベストを尽くし、全力で競技します。茨城県選手団の応援、よろしくをお願いします。
福島県	ひとつひとつ実現するふくしま！ スポーツをとおした共生社会の実現にむけて、選手団一同がんばります。
山形県	さくらんぼと紅花の里・山形。火の島「桜島」のもとでプレーできることに感謝し、自己新を目指し頑張ります。
秋田県	「オール秋田！！」選手団一丸となって、力の限り頑張ります★
宮城県	皆さんが『ひとめぼれ』するプレーが魅力の宮城県です。選手団着用の帽子のむすび丸にもご注目ください！
仙台市	たくさんのメダルを「杜の都」仙台に持ち帰ることができるように頑張ります。応援よろしくお願いします。
岩手県	自己ベスト更新!!メダルを1つでも多くとれるよう選手団一同頑張ります！
青森県	選手一同、2026年青の煌（きら）めきあおもり障スポに向かってスポーツを通じた健康増進を広めます。
北海道	一番遠い北の大地から、道産子魂を胸に最も熱い風を吹かせ、歓喜の一瞬を信じ、頂上を目指します！
札幌市	おいしい食べ物、豊かな自然、四季折々のイベント。笑顔あふれる街札幌からサッポロスマイルで頑張ります！
佐賀県	過去最多出場72人で巻き起こせ佐賀旋風！つなげ！「SAGA2024」すべての人にスポーツのチカラを。
鹿児島県	県民の応援を背に、たぎる想いを競技にぶつけます。チェスト行け、鹿児島選手団！

M E M O



7 競技付帯サービス

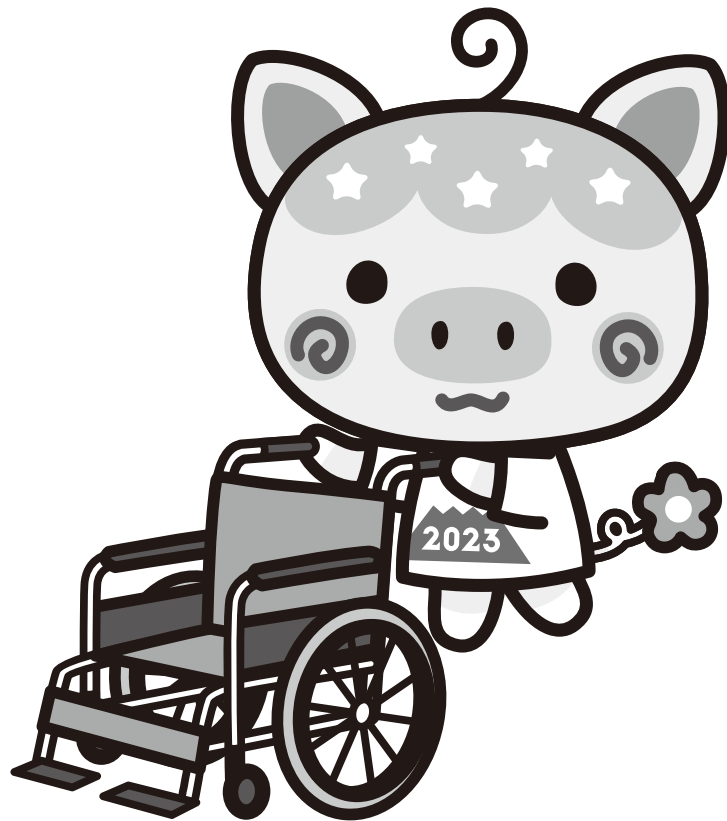

競技付帯サービス



コンディショニングルーム

コンディショニングルームとは？

選手が万全な状態で大会に臨めるよう、選手の体をほぐしたり競技前後の筋肉の疲労回復を図るため、有資格者による専門性を活かしたサービスを提供するものです。

※ 有資格者とは、理学療法士、作業療法士、あん摩マッサージ指圧師、はり師、きゅう師、柔道整復師のこと。

【対象者】

選手団（監督・コーチを含む）

【協力団体】

鹿児島県では以下の協力団体が協力員として活動します。

- ・ 公益社団法人 鹿児島県理学療法士協会
- ・ 一般社団法人 鹿児島県作業療法士協会
- ・ 公益社団法人 鹿児島県柔道整復師会
- ・ 一般社団法人 鹿児島県鍼灸師会
- ・ 公益社団法人 鹿児島県鍼灸マッサージ師会

【利用方法】

- ・ コンディショニングルームを利用する場合は、必ず選手団の監督や引率者に連絡をしてから受付をしてください。
 - ・ 開設時間は各競技会場で確認してください。また、競技集合時刻やバスの出発時刻等は、各自の責任で確認してください。
 - ・ 利用にかかる費用は無料です。一人当たりの利用時間は約 15 分です。
 - ・ 選手以外の利用に関しては、コンディショニングルームの混み具合によっては、お断りする場合がありますのでご注意ください。
 - ・ 設置場所は、各競技会場図により確認してください。
- ※ 各会場には救護所を設置しており、医師や看護師が待機しています。
ケガをしたときや体調がすぐれない場合は救護所を利用してください。
- ※ コンディショニングルームの氷はコンディショニングルームでのみ使用するものです。アイシング用の氷は各選手団で調達してください。

【開設会場】

競技名	会 場	開催市	協力団体
陸上競技	白波スタジアム (県立鴨池陸上競技場)	鹿児島市	理学療法士協会
水泳	鴨池公園水泳プール	鹿児島市	理学療法士協会
アーチェリー	鹿児島ふれあいスポーツランド 運動広場	鹿児島市	鍼灸マッサージ師会
卓球 〔サウンドテーブルテニス含む〕	西原商会アリーナ (鹿児島アリーナ)	鹿児島市	鍼灸師会 鍼灸マッサージ師会
フライングディスク	県立サッカー・ラグビー場	鹿児島市	作業療法士協会
ボッチャ	指宿総合体育館	指宿市	理学療法士協会 鍼灸マッサージ師会
ボウリング	サンライトゾーン	鹿児島市	作業療法士協会
バスケットボール	ビーラインスポーツパーク始良体育館 (始良市総合運動公園体育館)	始良市	柔道整復師会
車いすバスケットボール	いちき串木野市総合体育館	いちき串木野市	理学療法士協会
ソフトボール	知覧平和公園多目的球場	南九州市	理学療法士協会
フットソフトボール	知覧平和公園陸上競技場		
グラウンドソフトボール	開聞総合グラウンド	指宿市	鍼灸マッサージ師会
バレーボール(身・知)	南栄リース桜島アリーナ (桜島総合体育館)	鹿児島市	柔道整復師会
バレーボール(精)	平和公園串良平和アリーナ	鹿屋市	作業療法士協会
サッカー	国分運動公園陸上競技場 国分運動公園多目的広場	霧島市	理学療法士協会



車いす・補装具修理所

【修理内容】

- ・ 競技等に使用する車いす・補装具について、応急修繕などを行います。
- ・ 空気圧の調整やねじの締め付け等、調整程度のものについては無料で行います。
- ・ 修理に要する部品等については、有料となります。
- ・ 開設日時は次のとおりです。場所は各競技会場図により御確認ください。

※競技の進行により、開設時間を変更する場合があります。

【開設会場および日時】

競技名	会場	開催市	協力団体	公式 練習日	競技日		
				10/27 (金)	10/28 (土)	10/29 (日)	10/30 (月)
陸上競技	白波スタジアム (県立鴨池陸上競技場)	鹿児島市	株式会社 OXエンジニアリング 一般社団法人 日本義肢協会	8:30 ～ 15:45	13:00 ～ 18:00	8:30 ～ 18:00	8:30 ～ 12:00
アーチェリー	鹿児島ふれあい スポーツランド	鹿児島市	一般社団法人 日本義肢協会	/	8:30 ～ 16:00	8:30 ～ 16:00	/
フライング ディスク	県立サッカー・ ラグビー場	鹿児島市	一般社団法人 日本義肢協会	8:30 ～ 16:30	12:50 ～ 17:30	8:00 ～ 16:30	8:00 ～ 13:00
卓球	西原商会アリーナ (鹿児島アリーナ)	鹿児島市	一般社団法人 日本義肢協会	8:30 ～ 16:30	8:30 ～ 16:30	8:30 ～ 16:30	/
ボッチャ	指宿総合体育館	指宿市	一般社団法人 日本義肢協会	8:30 ～ 16:30	8:30 ～ 16:30	8:30 ～ 16:30	/
車いすバスケットボール	いちき串木野市 総合体育館	いちき 串木野市	日進医療器株式会社	8:30 ～ 17:30	8:30 ～ 18:30	8:30 ～ 19:30	/

8 参加選手数一覽



参加選手数一覧（実数）

令和5年8月25日現在

（単位：人）

選手団名		選手数																			役員数				
		個人競技参加内訳							個人競技参加選手計	団体競技参加内訳												団体競技参加選手計	選手合計		
		競技別								競技別															
		陸上競技	水泳	アーチエリー	卓球	フライングディスク	ボウリング	ポッチャ		バスケットボール	車いすバスケットボール	ソフトボール	グラウンドソフトボール	バレーボール聴覚		バレーボール知的		バレーボール精神	サッカー	フットソフトボール					
男子	女子						男子	女子			男子	女子	男子	女子											
01	北海道	30	10	2	11	10	6	2	71	0	0	0	0	0	0	7	0	0	0	0	0	0	7	78	42
02	青森県	11	3	1	6	4	2	2	29	0	0	0	0	0	8	0	0	0	12	0	0	20	49	37	
03	岩手県	10	4	1	6	4	1	2	28	0	0	0	15	0	0	0	0	9	0	0	15	39	67	42	
04	宮城県	12	2	1	3	4	1	2	25	0	0	0	0	0	0	0	7	0	0	0	0	7	32	34	
05	秋田県	7	3	0	4	4	2	0	20	11	10	0	0	0	0	0	0	0	0	0	0	21	41	28	
06	山形県	8	2	1	4	3	0	2	20	0	0	0	0	0	0	0	0	0	0	0	0	0	20	22	
07	福島県	14	2	1	6	10	0	2	35	0	0	9	0	14	0	0	0	0	0	0	0	23	58	43	
08	茨城県	16	5	0	9	7	3	2	42	0	0	0	0	0	9	0	0	0	0	0	0	9	51	45	
09	栃木県	25	9	2	13	8	2	2	61	0	0	0	0	0	0	0	0	0	0	0	0	0	61	55	
10	群馬県	12	4	1	4	5	2	2	30	0	0	0	0	0	0	0	0	0	0	0	0	0	30	30	
11	埼玉県	27	9	1	12	10	5	2	66	0	0	0	0	0	0	0	0	0	0	0	0	0	66	59	
12	千葉県	29	8	1	10	6	3	2	59	0	0	0	15	0	0	0	0	0	0	0	0	15	74	57	
13	東京都	62	19	4	22	16	8	2	133	12	12	0	0	15	0	0	12	11	12	16	15	105	238	113	
14	神奈川県	19	6	1	9	8	3	2	48	0	0	0	0	0	0	7	0	0	0	0	0	7	55	59	
15	新潟県	8	4	1	6	6	1	0	26	0	0	0	0	0	0	0	0	0	0	0	0	0	26	22	
16	富山県	9	3	0	4	4	1	2	23	0	0	0	0	0	0	0	0	0	0	0	0	0	23	24	
17	石川県	10	2	0	5	3	2	2	24	0	0	0	0	0	0	0	0	0	0	0	0	0	24	24	
18	福井県	7	2	1	5	2	2	2	21	0	0	0	0	0	0	0	0	0	12	0	0	12	33	31	
19	山梨県	5	2	0	2	3	1	2	15	0	0	0	0	0	0	0	0	0	0	0	0	0	15	16	
20	長野県	14	5	1	5	6	3	2	36	12	9	0	0	0	0	0	0	0	0	0	0	21	57	43	
21	岐阜県	13	5	1	6	6	3	2	36	0	0	0	13	0	0	10	0	10	0	0	0	33	69	57	
22	静岡県	14	5	1	4	5	3	2	34	0	0	0	0	0	0	0	0	0	0	0	13	13	47	35	
23	愛知県	27	8	1	9	11	4	2	62	0	0	12	0	0	12	0	12	0	0	0	0	36	98	66	
24	三重県	12	2	1	7	5	3	2	32	0	0	0	0	15	0	0	0	0	0	16	0	31	63	49	
25	滋賀県	10	4	1	5	5	2	2	29	0	0	0	0	0	0	0	0	0	0	0	0	0	29	36	
26	京都府	11	0	0	2	2	1	0	16	0	0	0	0	0	0	0	0	0	14	0	14	30	25		
27	大阪府	28	10	2	13	13	6	2	74	0	0	0	10	0	0	0	0	0	12	0	0	22	96	60	
28	兵庫県	26	8	2	10	10	5	2	63	0	0	10	0	0	0	0	0	0	0	0	0	10	73	51	
29	奈良県	10	4	0	4	5	1	2	26	0	0	0	0	0	0	0	0	0	0	0	0	0	26	23	
30	和歌山県	8	3	1	4	6	2	2	26	0	0	0	0	0	0	0	8	6	0	0	12	26	52	51	
31	鳥取県	7	2	1	4	2	1	2	19	0	0	0	0	0	0	0	0	0	0	0	0	0	19	28	
32	島根県	9	3	1	5	3	1	0	22	12	0	0	0	0	0	0	0	0	15	0	27	49	46		
33	岡山県	14	2	0	4	4	2	0	26	0	0	6	0	0	0	0	0	0	0	0	0	6	32	25	
34	広島県	14	4	1	6	4	2	2	33	0	0	0	11	0	0	0	0	0	0	0	0	11	44	33	
35	山口県	11	3	1	5	4	2	2	28	0	11	0	0	0	0	0	11	8	10	0	14	54	82	62	
36	徳島県	10	2	1	5	3	1	0	22	0	0	0	0	0	0	10	0	0	0	0	0	10	32	35	
37	香川県	7	3	0	5	4	1	2	22	0	0	0	0	12	0	0	0	0	0	0	0	12	34	39	
38	愛媛県	11	4	1	6	4	2	2	30	0	0	0	0	0	0	0	0	0	0	0	0	0	30	55	
39	高知県	8	2	1	4	4	1	2	22	0	0	0	0	0	0	0	0	0	0	0	0	0	22	21	
40	福岡県	23	7	2	8	8	4	2	54	0	0	11	0	15	0	0	0	10	10	0	0	46	100	92	
41	佐賀県	15	5	2	9	7	3	4	45	0	0	0	15	0	0	0	12	0	0	0	0	27	72	58	
42	長崎県	16	5	1	6	7	3	2	40	11	0	0	0	0	11	12	0	0	0	16	0	50	90	42	
43	熊本県	14	4	1	5	6	3	2	35	0	0	0	0	0	0	0	0	0	0	0	13	13	48	41	

(単位：人)

選手団名		選手数																				選手合計	役員数			
		個人競技参加内訳								団体競技参加内訳																
		競技別							個人 競技 参加 選手 計	競技別																
		陸上 競技	水泳	アーチ エリー	卓球	フライン グディ スク	ボウ リング	ボツ チャ		バスケット ボール		車いす バス ケット ボール	ソフト ボール	グラン ド ソフト ボール	バレーボール 聴覚		バレーボール 知的		バレー ボール 精神	サッ カー	フット ソフト ボール					
男子	女子									男子	女子				男子	女子										
44	大分県	12	5	1	7	5	3	2	35	0	0	0	0	0	0	0	0	0	0	0	0	0	0	0	35	36
45	宮崎県	14	3	1	7	6	3	2	36	0	0	0	0	0	0	0	0	0	0	0	0	0	0	0	36	37
46	鹿児島県	61	20	4	24	26	12	6	153	12	12	12	12	14	12	10	12	12	11	16	15	150	303	166		
47	沖縄県	6	2	1	7	4	1	2	23	0	10	0	0	0	0	0	0	0	0	0	0	0	10	33	29	
48	札幌市	9	5	1	7	2	2	2	28	0	0	0	0	0	0	0	0	0	0	16	0	16	44	33		
49	仙台市	9	2	1	5	3	1	2	23	0	0	0	0	0	0	0	0	0	0	0	0	0	0	23	33	
50	さいたま市	8	2	1	5	2	1	2	21	0	0	0	0	0	0	0	0	0	0	0	0	0	0	21	25	
51	千葉市	8	2	1	5	3	1	2	22	0	0	0	0	0	0	0	0	0	0	0	0	0	0	22	30	
52	横浜市	17	10	1	8	6	5	2	49	0	0	9	0	0	0	0	0	0	0	0	0	0	9	58	37	
53	川崎市	8	6	1	5	0	1	2	23	0	0	0	0	0	0	0	0	0	0	0	0	0	0	23	25	
54	相模原市	7	2	1	3	4	1	0	18	0	0	0	0	0	0	0	0	0	0	0	0	0	0	18	25	
55	新潟市	5	3	1	5	3	1	2	20	0	0	0	0	0	0	0	0	0	0	0	0	0	0	20	22	
56	静岡市	7	2	1	2	3	1	0	16	0	0	0	0	0	0	0	0	0	0	0	0	0	0	16	17	
57	浜松市	7	2	1	2	3	1	0	16	0	0	0	0	0	0	0	0	0	0	0	0	0	0	16	16	
58	名古屋市	13	5	0	7	6	3	2	36	0	0	0	0	0	0	0	0	0	0	0	0	0	0	36	36	
59	京都市	12	2	1	4	3	2	0	24	0	0	0	0	0	0	0	0	0	0	0	0	0	0	24	27	
60	大阪市	14	11	2	8	10	4	2	51	11	0	0	0	15	10	12	0	0	0	0	0	0	48	99	47	
61	堺市	7	3	1	4	2	1	2	20	0	9	0	0	0	0	0	0	0	0	0	0	0	9	29	29	
62	神戸市	15	4	0	6	4	0	2	31	0	0	0	0	0	0	0	0	0	0	0	0	0	0	31	29	
63	岡山市	8	2	0	3	3	1	0	17	0	0	0	0	0	0	0	0	0	0	0	0	0	0	17	16	
64	広島市	8	3	0	5	4	1	2	23	0	0	0	0	0	8	0	0	0	0	0	0	0	8	31	19	
65	北九州市	10	4	1	2	2	2	2	23	0	0	0	0	0	0	0	0	0	0	0	0	0	0	23	31	
66	福岡市	13	4	1	3	6	2	2	31	0	0	0	0	0	0	0	0	0	0	0	0	0	0	31	28	
67	熊本市	7	2	1	4	2	1	2	19	0	0	0	0	0	0	0	0	0	0	0	0	0	0	19	22	
		938	305	67	420	363	155	118	2,366	81	73	69	91	100	70	68	74	66	79	109	97	977	3,343	2,672		

M E M O



9 大会のあゆみ

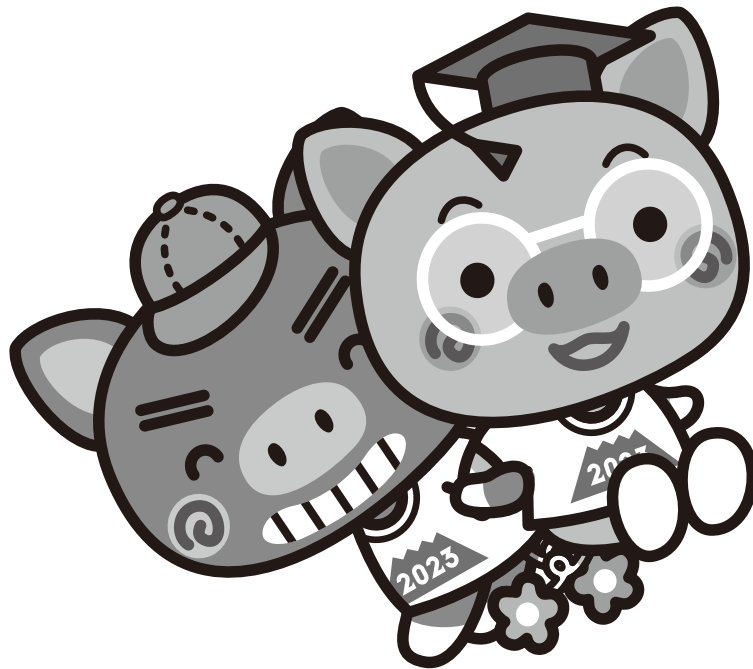

「全国障害者スポーツ大会」のあゆみ

これまで別々に開催されてきた「全国身体障害者スポーツ大会」（1965年・第1回・岐阜県～2000年・第36回・富山県）と「全国知的障害者スポーツ大会（ゆうあいピック）」（1992年・第1回・東京都～2000年・第9回・岐阜県）は、21世紀を迎えた平成13年に統合され、「全国障害者スポーツ大会」として国民体育大会開催都道府県において開催されることとなった。

【全国障害者スポーツ大会】

回	年	開催地	日程	参加選手団員数		大会の愛称 大会スローガン
				選手	役員	
1	平成13 (2001)	仙台市 利府町	10月27日 ～10月29日	3,195	1,747	翔く・新世紀 みやぎ大会 感動体験2001
2	平成14 (2002)	高知市 南国市 土佐市 伊野町 春野町 (以下オープン競技のみ) 野市町	11月9日 ～11月11日	3,199	1,935	よさこいピック 高知 見つけて夢！ 活かして力！
3	平成15 (2003)	静岡市 浜松市 磐田市 掛川市 袋井市 浜北市	11月8日 ～11月10日	3,289	2,089	わかふじ大会 静岡で かなえよう夢 つたえよう感動
4	平成16 (2004)	さいたま市 熊谷市 川口市 行田市 東松山市 深谷市 桶川市 妻沼町 (以下オープン競技のみ) 越谷市	11月13日 ～11月15日	3,132	1,995	彩の国 まごころ大会 ともに感動！ ともに笑顔
5	平成17 (2005)	岡山市 倉敷市 総社市 (以下オープン競技のみ) 赤磐市	11月5日 ～11月7日	3,269	2,010	輝いて！ おかやま大会 あなたがキラリ☆
6	平成18 (2006)	神戸市 尼崎市 三木市 淡路市	10月14日 ～10月16日	3,261	2,017	のじぎく兵庫大会 はばたこう ともに今から ひょうごから
7	平成19 (2007)	秋田市 能代市 横手市 由利本荘市 にかほ市 三種町 五城目町	10月13日 ～10月15日	3,226	2,071	秋田わか杉大会 きっと出会える！ 夢と感動
8	平成20 (2008)	大分市 別府市 佐伯市 (以下オープン競技のみ) 宇佐市	10月11日 ～10月13日	3,211	2,074	チャレンジ！ おおいた大会 笑顔、元気、 ともに未来へ 新たな一歩

回	年	開催地	日程	参加選手団員数		大会の愛称 大会スローガン
				選手	役員	
9	平成21 (2009)	新潟市 長岡市 新発田市 燕市	10月10日 ～10月12日	3,250	2,127	トキめき新潟大会 トキはなて 君の力を 大空へ 伝えよう 感謝の気持ちを トキめきを
10	平成22 (2010)	千葉市 船橋市 成田市 東金市 習志野市 市原市 大網白里町	10月23日 ～10月25日	3,286	2,082	ゆめ半島千葉大会 ゆめ半島 みんなが主役 花咲く笑顔
11	平成23 (2011)	山口市 下関市 宇部市 萩市 防府市 下松市 周南市 山陽小野田市	10月22日 ～10月24日	3,238	2,166	おいでませ！山口大会 君の一生けんめいに 会いたい
12	平成24 (2012)	岐阜市 大垣市 関市 瑞穂市 羽島市 山県市 本巣市 揖斐川町 安八町	10月13日 ～10月15日	3,207	2,150	ぎふ清流大会 輝け はばたけ 誰もが主役 心をひとつに 日本再生
13	平成25 (2013)	江東区 世田谷区 渋谷区 練馬区 武蔵野市 三鷹市 府中市 調布市 (以下オープン競技のみ) 港区・新宿区・台東区・ 杉並区・北区・葛飾区・ 青梅市・町田市	10月12日 ～10月14日 9月28日 ～10月14日 (オープン競 技)	3,308	2,154	スポーツ祭東京2013 東京に 多摩に 島々に 羽ばたけアスリート
14	平成26 (2014)	長崎市 佐世保市 島原市 諫早市 大村市 長与町 時津町	11月1日 ～11月3日	3,267	2,245	長崎がんばらんば大会 君の夢 はばたけ今 ながさきから
15	平成27 (2015)	和歌山市 海南市 田辺市 紀の川市 岩出市 日高川町 上富田町	10月24日 ～10月26日	3,239	2,257	紀の国わかやま大会 躍動と歓喜、そして絆
16	平成28 (2016)	盛岡市 花巻市 北上市 奥州市 一関市 雫石町 (以下オープン競技のみ) 紫波町・一戸町	10月22日 ～10月24日	3,324	2,353	希望郷いわて大会 広げよう 感動。伝えよう 感謝。

回	年	開催地	日程	参加選手団員数		大会の愛称 大会スローガン
				選手	役員	
17	平成29 (2017)	松山市 今治市 八幡浜市 西条市 大洲市 伊予市 東温市 松前町 砥部町	10月28日 ～10月30日	3,331	2,370	えがお 愛顔つなぐえひめ大会 君は風 いしづちを駆け 瀬戸に舞え
18	平成30 (2018)	福井市 敦賀市 小浜市 大野市 勝山市 鯖江市 あわら市 越前市 坂井市 永平寺町 (以下オープン競技のみ) 美浜町	10月13日 ～10月15日	3,311	2,323	福井しあわせ元気大会 織りなそう 力と技と美しさ
19	令和元 (2019)	水戸市 日立市 結城市 常陸太田市 取手市 つくば市 ひたちなか市 (以下オープン競技のみ) 神栖市 牛久市	10月12日 ～10月14日 卓球バレー (10月6日)	※台風により中止		いきいき茨城ゆめ大会 翔べ 羽ばたけ そして未来へ
20	令和2 (2020)	鹿児島市 鹿屋市 指宿市 霧島市 いちき串木野市 南九州市 始良市	10月24日 ～10月26日	※新型コロナウイルス 感染症拡大のため、国 民体育大会とともに 2023年に延期		燃ゆる感動 かごしま大会 熱い鼓動 風は南から
21	令和3 (2021)	津市 四日市市 伊勢市 松阪市 鈴鹿市 志摩市 東員町 明和町 紀北町	10月23日 ～10月25日	※新型コロナウイルス 感染症拡大のため、国 民体育大会とともに中 止		三重とこわか大会 ときめいて人 かがやいて未来
22	令和4 (2022)	宇都宮市 足利市 栃木市 佐野市 鹿沼市 小山市 真岡市 大田原市 那須塩原市 那須烏山市 (以下オープン競技のみ) さくら市	10月29日 ～10月31日	3,306	2,563	いちご一会とちぎ大会 夢を感動へ。感動を未来へ。
特別	令和5 (2023)	鹿児島市 鹿屋市 指宿市 霧島市 いちき串木野市 南九州市 始良市	10月28日 ～10月30日	3,343	2,672	燃ゆる感動 かごしま大会 熱い鼓動 風は南から

※参加選手団員数には、オープン競技の選手・役員は含んでいません。

10 競技別プログラム



大会記録欄について

- 大会記録欄において、大会番号「1」～「特別」は「全国障害者スポーツ大会」の記録、「知1」～「知9」は「全国知的障害者スポーツ大会」の記録、「身33」～「身36」は「全国身体障害者スポーツ大会」の記録を表しています。

全国身体障害者スポーツ大会

回数	開催年	開催都道府県
身33	1997年（平成9年）	大阪府
身34	1998年（平成10年）	神奈川県
身35	1999年（平成11年）	熊本県
身36	2000年（平成12年）	富山県

全国知的障害者スポーツ大会

回数	開催年	開催都道府県
知1	1992年（平成4年）	東京都
知2	1993年（平成5年）	熊本県
知3	1994年（平成6年）	群馬県
知4	1995年（平成7年）	兵庫県
知5	1996年（平成8年）	北海道
知6	1997年（平成9年）	愛知県
知7	1998年（平成10年）	茨城県
知8	1999年（平成11年）	島根県
知9	2000年（平成12年）	岐阜県

※第4回大会は、阪神・淡路大震災のため中止

全国障害者スポーツ大会

回数	開催年	開催都道府県
1	2001年（平成13年）	宮城県
2	2002年（平成14年）	高知県
3	2003年（平成15年）	静岡県
4	2004年（平成16年）	埼玉県
5	2005年（平成17年）	岡山県
6	2006年（平成18年）	兵庫県
7	2007年（平成19年）	秋田県
8	2008年（平成20年）	大分県
9	2009年（平成21年）	新潟県
10	2010年（平成22年）	千葉県
11	2011年（平成23年）	山口県
12	2012年（平成24年）	岐阜県
13	2013年（平成25年）	東京都
14	2014年（平成26年）	長崎県
15	2015年（平成27年）	和歌山県
16	2016年（平成28年）	岩手県

回数	開催年	開催都道府県
17	2017年（平成29年）	愛媛県
18	2018年（平成30年）	福井県
19	2019年（令和元年）	茨城県
20	2020年（令和2年）	鹿児島県
21	2021年（令和3年）	三重県
22	2022年（令和4年）	栃木県
特別	2023年（令和5年）	鹿児島県

※第19回大会は、台風のため中止

※第20回大会は、新型コロナウイルス感染症拡大のため、国民体育大会とともに2023年に延期

※第21回大会は、新型コロナウイルス感染症拡大のため、国民体育大会とともに中止

バスケットボール



バスケットボール競技会場
ビーラインスポーツパーク始良体育館
(始良市総合運動公園体育館) (周辺図)

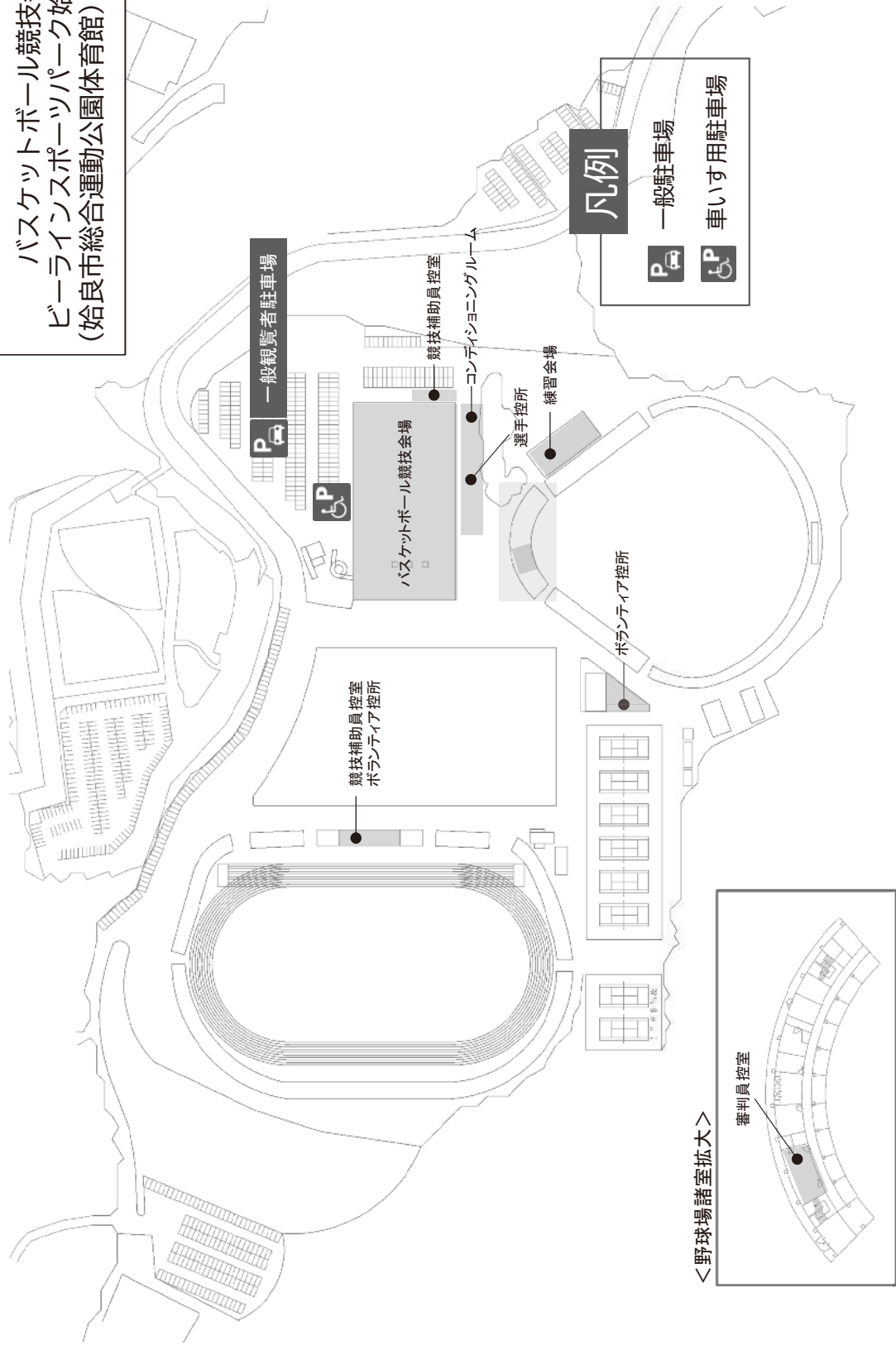

バスケットボール競技会場
 ビーラインスパーク始良体育館
 (始良市総合運動公園体育館) (1F)

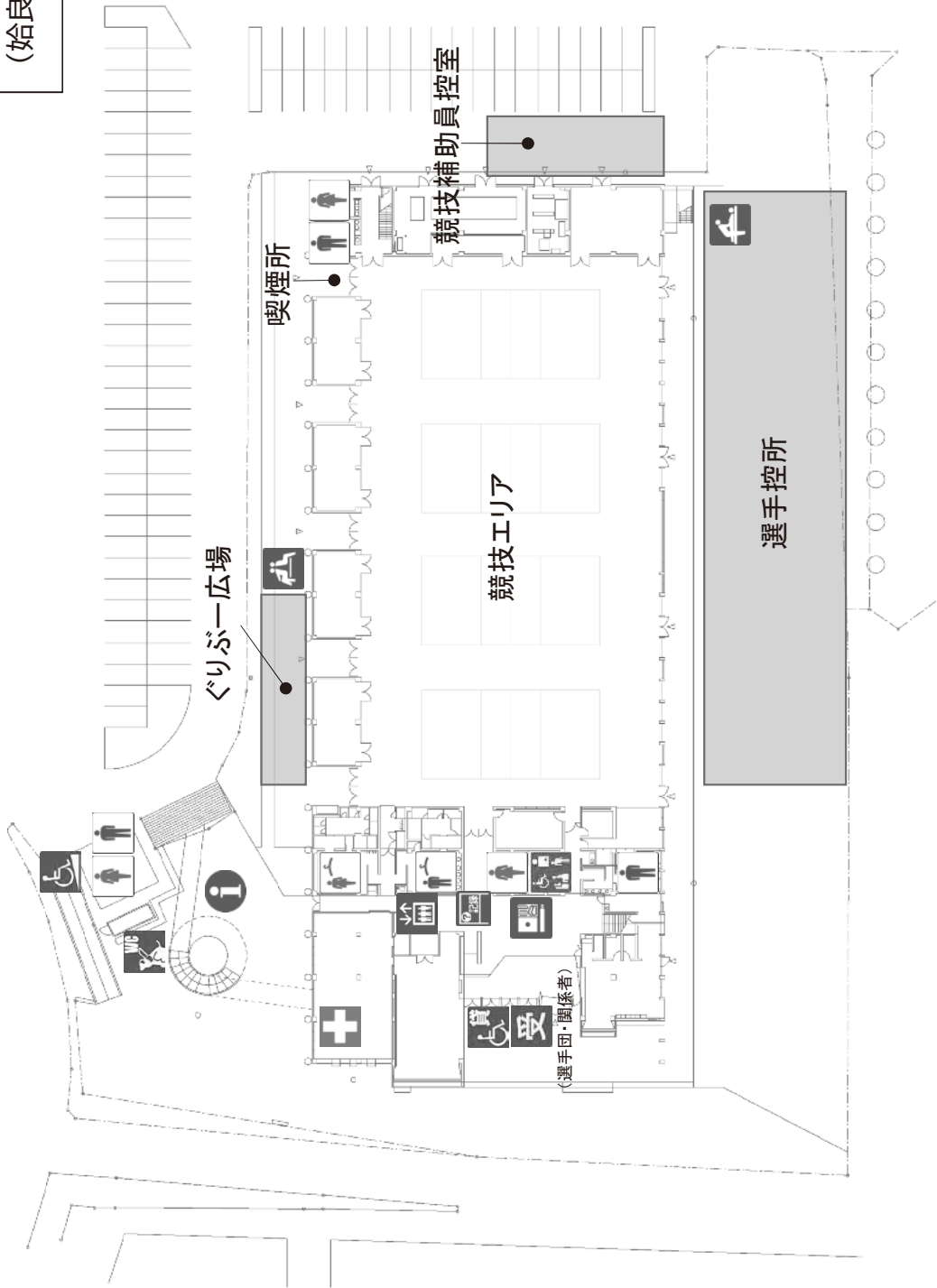







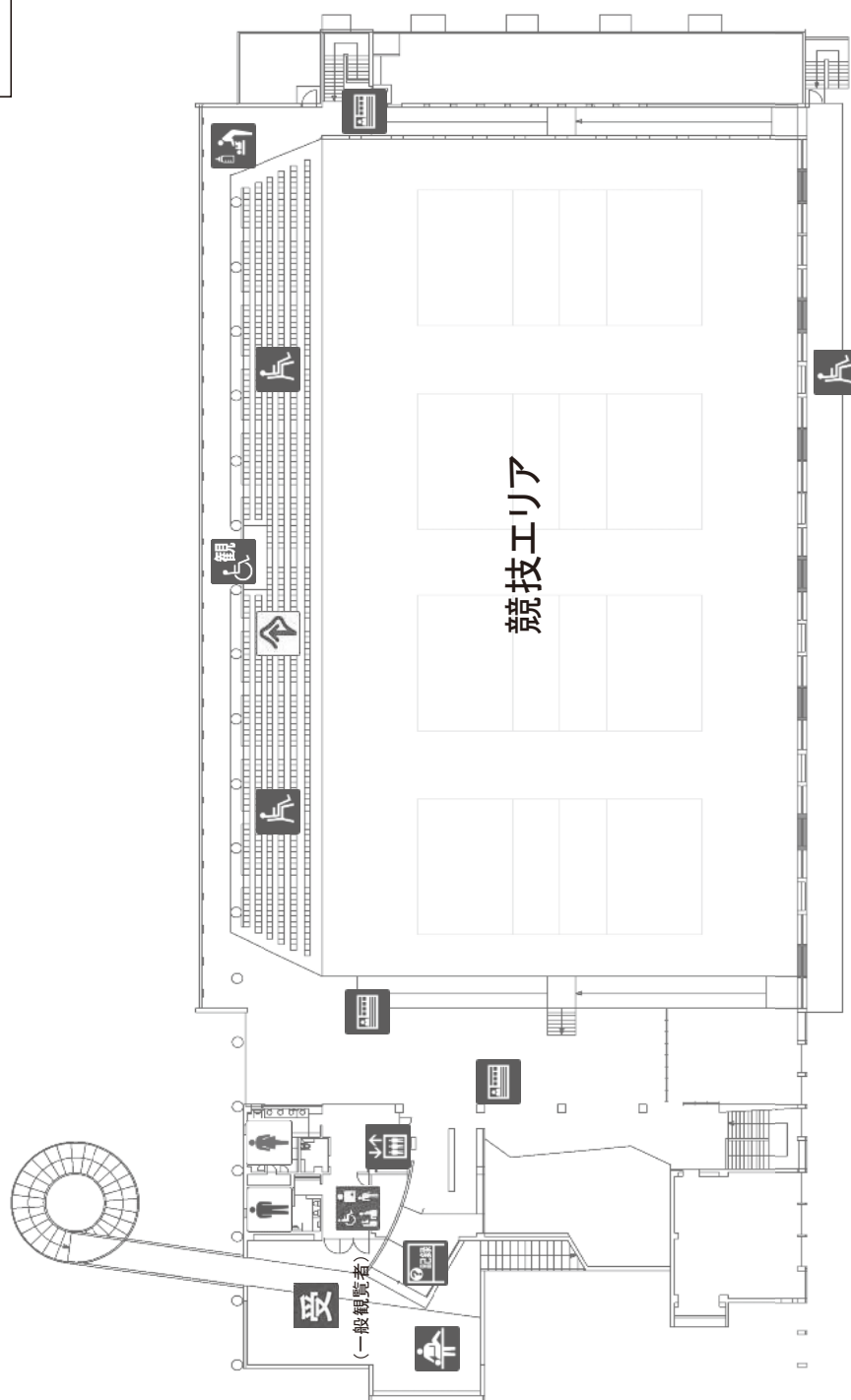





凡例

- 案内所
- 選手団・関係者受付
- 男子トイレ
- 女子トイレ
- 男子更衣室
- 女子更衣室
- バリアフリートイレ
(オストメイト対応)
- 補助犬トイレ
- 車いす貸出所
- スロープ
- 弁当引換所
(弁当ガラ回収所)
- 救護所
- コンディショニングルーム
- エレベーター
- 休憩所
- 記録速報コーナー

バスケットボール競技会場
 ビーラインスポーツパーク始良体育館
 (始良市総合運動公園体育館) (2F)



凡例

-  一般観覧者受付
-  男子トイレ
-  女子トイレ
-  バリアフリートイレ
(オストメイト対応)
-  大人用おむつ交換所
-  一般観覧席
-  車いす用観覧席
-  エレベーター
-  情報保障席
-  授乳室
-  記録速報コーナー
-  IDチェック

特別全国障害者スポーツ大会「燃ゆる感動かごしま大会」
バスケットボール競技実施要領

1 競技規則

令和5（2023）年度に適用の全国障害者スポーツ大会競技規則（公益財団法人日本パラスポーツ協会制定）によるもののほか、同年度の公益財団法人日本バスケットボール協会競技規則及びこの要領の定めるところによる。

2 チーム

- (1) チームの構成は、コーチ1名、アシスタント・コーチ1名、マネージャー1名及び選手12名以内とする。ここでいうコーチとは、ゲーム中、実際にチームを指揮する者を指す。
- (2) コーチ、アシスタント・コーチ又はマネージャーが選手を兼ねる場合は、選手名簿に登録されていなければ選手として出場できない。この場合、選手の数、選手を兼ねるコーチ、アシスタント・コーチ、マネージャーを含めて12名以内とする。
- (3) 男女別にチームを編成する。

3 競技方法

- (1) 試合は、男女別トーナメント方式で行い、3位決定戦を実施する。また、トーナメント戦以外に、交流戦を実施する。
- (2) 試合時間は、10分クォーターを4回行うものとし、第4クォーターが終わったときに得点が同点だった場合、1回5分間のオーバータイムを決着がつくまで必要な回数行う。第1クォーターと第2クォーターの間及び第3クォーターと第4クォーターの間、及び各オーバータイムの間にそれぞれ2分のインターバルをおく。第2クォーターと第3クォーターの間に10分のハーフ・タイムをおく。
- (3) 交流戦は、10分ハーフとし、第1クォーターと第2クォーターの間に2分のインターバルをおく。第2クォーターは、公益財団法人日本バスケットボール協会競技規則の第4クォーターのルールを適用する。ただし、第2クォーター終了時に同点の場合は勝敗を決しない。

4 服装等

- (1) 出場選手は、濃色と淡色（白色が望ましい）の2種類のユニフォームを用意し、原則として組合せ番号の若いチームが淡色（白色が望ましい）のユニフォームを着用すること。ただし、2試合目以降については、両チームの協議により、ユニフォームの色の濃淡を変更することができる。
- (2) 背番号は、0、00及び1から99までの番号を使用し、審判とスコアラーにはっきりと分かるように付けること。

5 試合球

試合球は、公益財団法人日本バスケットボール協会主催大会公式試合球とし、男子は7号球（モルテンB7G5000）、女子は6号球（モルテンB6G5000）とし、主催者が用意する。

6 組合せ

組合せは、令和5（2023）年7～8月に開催するプログラム編成会議において、主催者が関係者立会いの下に代理抽選を行い、決定する。

7 開始式・表彰式

- (1) 開始式は、競技開始前に競技会場で行う。
- (2) 表彰式は、競技終了後に競技会場で行う。

8 チーム・ベンチ

チーム・ベンチは、組合せ表の番号が若いチームをオフィシャル・テーブルに向かって右側とする。

9 その他

- (1) 監督会議は令和5（2023）年10月27日（金）に行う。なお、監督会議の時間及び場所については別途通知する。
- (2) 開始式、表彰式に参加する選手は、原則として、ユニフォーム又はジャージのいずれかをチームで統一し着用すること。
- (3) 競技場内には、チームベンチエリアに入る者のほか、主催者が認めた者以外は入ることができない。ただし、車いす使用者及びその介助者等は、指定された場所で観覧及び応援することができる。
- (4) チームスタッフ3名とは別にトレーナーを帯同しているチームは、決められた位置に、1名を待機させることができる。なお、トレーナーは参加申込時に登録したものに限る。このトレーナーは、実際に施術ができる者とし、公認パラスポーツトレーナーの有資格者であることが望ましい。
- (5) 会場内の秩序については、競技役員の指示に従うこと。
- (6) 練習は定められた場所で安全に留意し、主催者の指示に従って行うものとする。
- (7) 荒天時ほか不測の事態が生じた場合の取扱いは、主催者において決定する。

競 技 役 員 等 名 簿

【 競 技 役 員 】

競技会会長	末 永 皓 久				
競技会副会長	隈 本 昭 朗				
総括	木佐貫 和昭				
副総括	諸岡 康治郎				
総務委員長	伊 藤 泰 孝				
総務副委員長	源 川 純 久				
総務委員	大原 弘 恵	鶴 留 健 悟	鮫 島 俊 秀	川 貞 治	
	川越 洋 子	野中 知代子	栗 屋 公 聡	森 田 梨 沙	
競技副委員長	米 澤 保 志	小 野 田 健			
競技委員	宮 迫 崇 文	鈴 木 亮 一	岡 本 研 一	太 田 尾 正 興	
	森 重 龍 一	中 園 一 美	井 手 上 朋 憲	東 後 藤 慶 志 郎	
	小 川 崇	吉 川 宏 治	片 山 真	池 田 泰 彦	
	大 保 政 貴	坂 口 洋 幸	末 吉 貴 裕	鶴 田 佑 介	
	福 満 一 秀	井ノ上 凜	中 山 好 美	福 満 凜 平	
報道・記録副委員長	福 田 大 介	那 須 健 史			
報道・記録委員	鶴 川 秀 敬	阿 多 昌 文	圖 師 淳 一	山 下 広 哲	
	栢 山 光	稲 次 拓 斗	杉 元 良 成	廣 森 拓 也	
	牧 野 祐 大	牟 田 誉 志 也	渡 邊 修 希	吉 永 聡 志	
放送式典委員長	福 永 健 司				
放送式典副委員長	廣 森 祐 作				
放送式典委員	松 田 康 弘	佐 伯 明 美	山 口 卓 洋	山 下 勇 輝	
	森 永 剛	和 田 秀 宣	増 満 大 志	小 脇 友 美	
TO委員長	豊 倉 和 樹				
TO副委員長	宮 原 美 穂				
TO委員	京 田 真 季	國 生 明 人	上 畑 浩 二	上 谷 泰	
	冷 水 隆 志				
審判委員長	原 田 拓 朗				
審判副委員長	角 智 宏				
審判委員	隈元 ゆみこ	村 田 友 作	山 中 萌 衣	上 山 正 智	
	川 井 剛	南 園 高 樹	鈴 秀 盛	角 田 杏 子	
	山 口 健 人	岡 山 智 樹	前 川 覚	久 木 田 淳	
	池ノ上 修	前 田 隼 大	清 藤 綾 香	谷 山 広 樹	
	石 谷 祐 貴	二ノ方 昌 俊	原 田 健 作	日 高 煌 我	
	坂之上 拓也	牧 野 雄 志	中 島 弘 幸	松 下 香 苗	
	駒 田 奈 子				

【公益財団法人日本パラスポーツ協会】

技術指導員 小嶋 隆司

【競技補助員】

鹿児島県立鹿児島工業高等学校
 鹿児島県立加治木工業高等学校
 鹿児島県立国分高等学校
 霧島市立国分中央高等学校

鹿児島県立加治木高等学校
 鹿児島県立隼人工業高等学校
 鹿児島市立鹿児島女子高等学校
 学校法人鹿児島学園龍桜高等学校

【運営ボランティア】

【情報支援ボランティア】

手話ボランティア

文字情報支援ボランティア

【実施本部員】

鹿児島県職員

始良市職員

競 技 日 程

【公式練習日】 10月27日（金）

開始	終了	Aコート	Bコート
9:00	9:55	Aグループ	
10:00	10:55	Bグループ	
11:00	11:55	Cグループ	
12:10	12:50	監督会議	
13:00	13:55	Dグループ	
14:00	14:55	Eグループ	
15:00	15:55	Fグループ	
16:00	16:55	Gグループ	

【 1 日 目 】 10月28日（土）

開始	終了	Aコート	Bコート
8:00	9:00	（選手団）受付	
9:30	9:50	開始式	
10:40	12:10	A 1（男子1回戦）	B 1（女子1回戦）
12:30	14:00	A 2（女子1回戦）	B 2（女子1回戦）
14:20	15:50	A 3（男子1回戦）	B 3（男子1回戦）
16:10	16:50	A 4（男子交流戦）	B 4（女子交流戦）
	18:00	解 散	

【 2 日 目 】 10月29日（日）

開始	終了	Aコート	Bコート
8:00	8:30	（選手団）受付	
9:00	9:40	A 5（男子交流戦）	B 5（女子交流戦）
9:50	10:30	A 6（男子交流戦）	B 6（女子交流戦）
10:50	12:20	A 7（女子準決勝）	B 7（女子準決勝）
12:40	14:10	A 8（男子準決勝）	B 8（男子準決勝）
14:30	16:00	A 9（女子決勝戦）	B 9（女子3位決定戦）
16:20	17:50	A 10（男子決勝戦）	B 10（男子3位決定戦）
18:10	18:50	表彰式	
	19:10	解 散	

組 合 せ (男 子)

組合せ

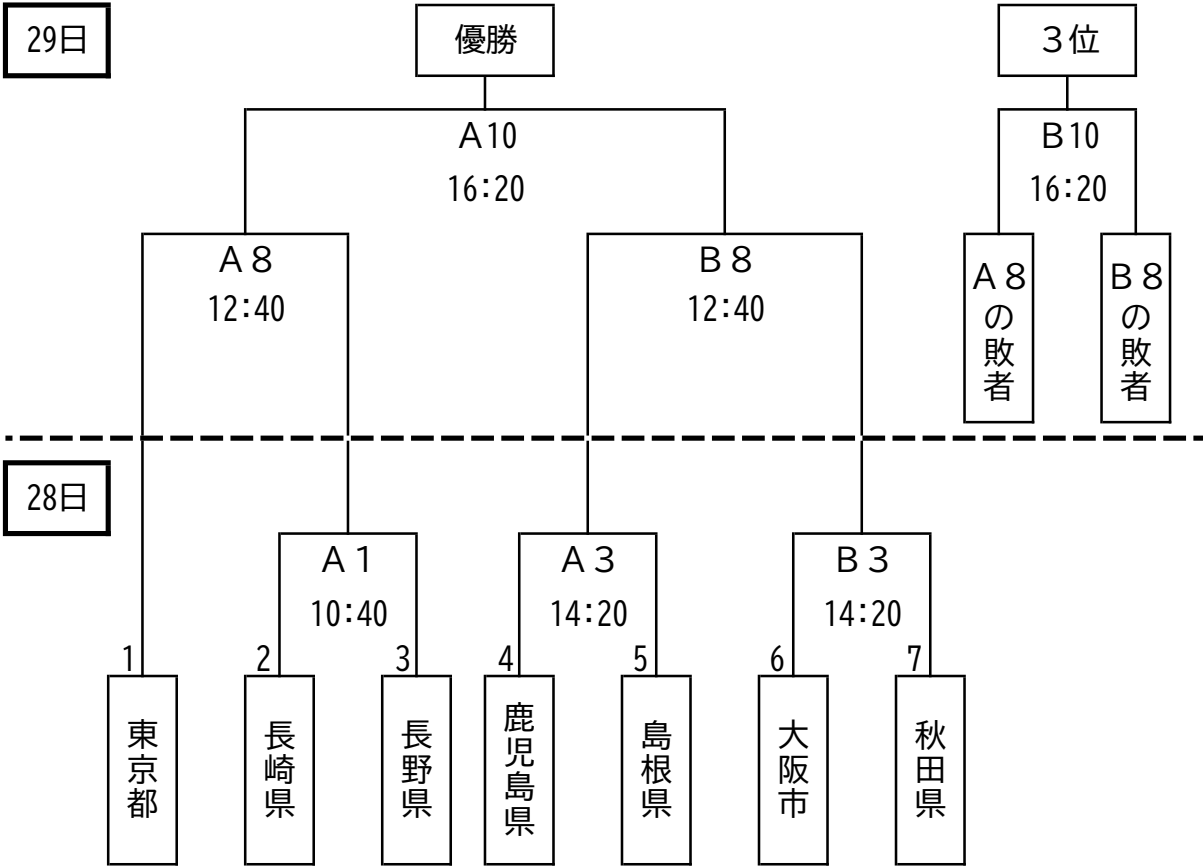

交流戦

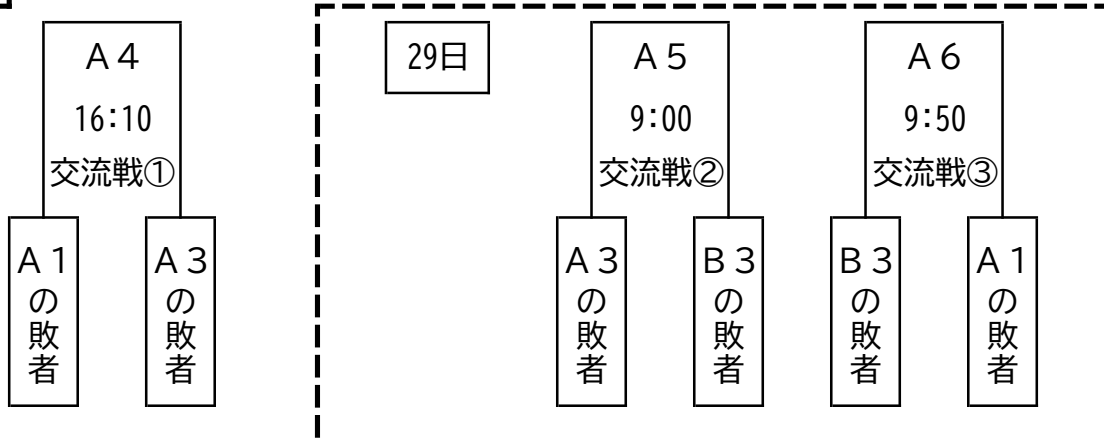

参加チーム

北海道・東北	関東	北信越・東海	近畿	中国・四国	九州	開催県
秋田県	東京都	長野県	大阪市	島根県	長崎県	鹿児島県

組 合 せ (女 子)

組合せ

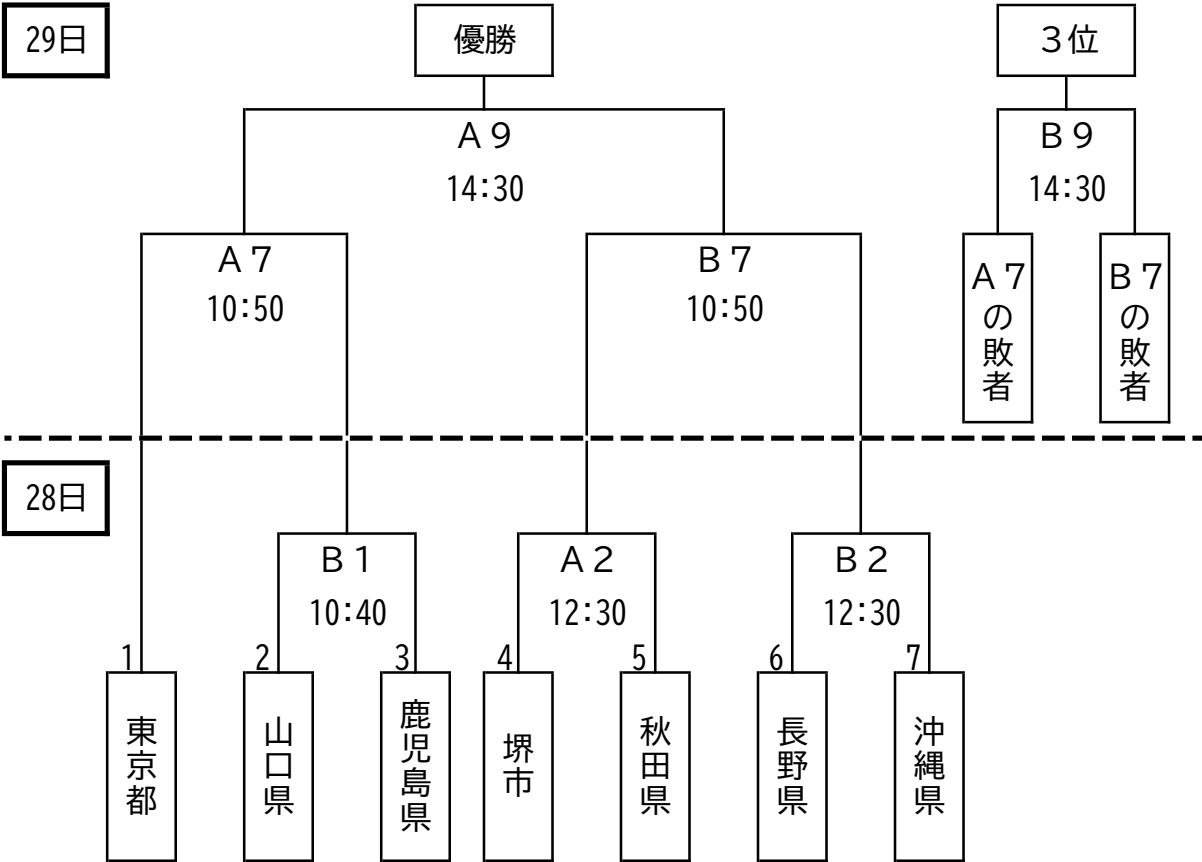

交流戦

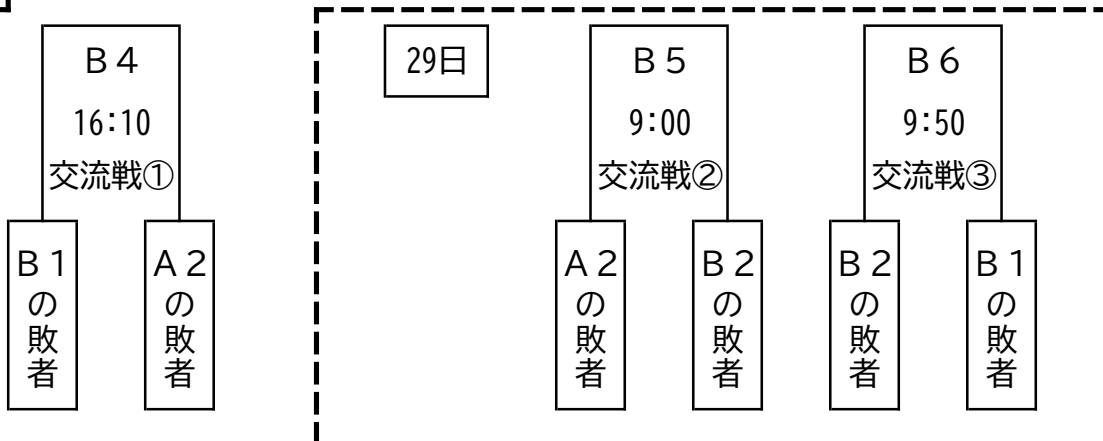

参加チーム

北海道・東北	関東	北信越・東海	近畿	中国・四国	九州	開催県
秋田県	東京都	長野県	堺市	山口県	沖縄県	鹿児島県

チーム編成表
バスケットボール 知的 男子

チーム名			秋田県		
区分	主将	背番号	氏名	フリガナ	身長
コーチ			北林 拓也	キタバヤシ タクヤ	
アシスタント コーチ			吉田 卓也	ヨシダ タクヤ	
マネージャー			北林 展子	キタバヤシ ノブコ	
トレーナー			三浦 正	ミウラ タダシ	
選手		5	阿部 凌	アベ リョウ	171.0
選手		6	佐藤 侍志	サトウ タイシ	172.0
選手	○	7	高杉 龍	タカスギ リュウ	165.0
選手		8	谷 瑠衣斗	タニ ルイト	177.0
選手		9	伊藤 和雅	イトウ カズマサ	172.0
選手		10	小林 明生	コバヤシ ハルキ	172.0
選手		11	小平 裕太	コヒラ ユウタ	185.0
選手		12	大場 洸貴	オオバ コウキ	170.0
選手		13	藤原 羽琉	フジワラ ハル	176.0
選手		14	糸井 優真	イトイ ユウマ	185.0
選手		15	日下部 樹	ヒカベ イツキ	168.0
ユニフォーム			濃：黒	淡：白	

チーム名			東京都		
区分	主将	背番号	氏名	フリガナ	身長
コーチ			小嶋 祐希	コジマ ユウキ	
アシスタント コーチ			奥山 寛人	オクヤマ ヒロト	
マネージャー			磯崎 広大	イソザキ コウダイ	
選手		4	春原 輝	スノハラ テル	181.0
選手		5	高橋 一輝	タカハシ カズキ	180.0
選手		6	鈴木 祐徹	スズキ ユウキ	180.0
選手	○	7	渡辺 稜	ワタナベ リョウ	179.0
選手		8	隈元 凌	クマモト リョウ	166.0
選手		9	澤山 優希	サワヤマ ユウキ	183.0
選手		10	高橋 幸輝	タカハシ コウキ	178.0
選手		11	ベイ トーマス	ベイ プライアントーマス	188.0
選手		12	紺野 大我	コンノ タイガ	175.0
選手		13	関根 太陽	セキネ タイヨウ	182.0
選手		14	根津 友和	ネズ トモカズ	172.0
選手		15	子安 祐太	コヤス ユウタ	169.0
ユニフォーム			濃：紫	淡：白	

チーム名			長野県		
区分	主将	背番号	氏名	フリガナ	身長
コーチ			上田 成郎	ウエダ シゲオ	
アシスタント コーチ			藤森 正廣	フジモリ マサヒロ	
マネージャー			上田 百合香	ウエダ ユリカ	
トレーナー			塩澤 悠	シオザワ ユウ	
選手	○	4	嶋田 将希	シマダ マサキ	171.0
選手		5	白鳥 健司	シロトリ ケンジ	175.0
選手		6	小林 太樹	コバヤシ タイキ	172.0
選手		7	川上 隼斗	カワカミ ハヤト	160.0
選手		8	北澤 和也	キタザワ カズヤ	175.0
選手		9	上木 遥瑠	ウエキ ハル	173.0
選手		10	玉井 優生	ドイ ユウム	173.0
選手		11	加藤 渉月	カトウ アイム	170.0
選手		12	田中 雄樹	タナカ ユウキ	165.0
選手		13	上田 泰三	ウエダ タイソウ	186.0
選手		14	小池 瑛斗	コイケ エイト	187.0
選手		15	宮澤 真紘	ミヤザワ マヒロ	190.0
ユニフォーム			濃：オレンジ	淡：ホワイト	

チーム名			大阪市		
区分	主将	背番号	氏名	フリガナ	身長
コーチ			藤田 景一	フジタ ケイイチ	
アシスタント コーチ			木下 直哉	キノシタ ナオヤ	
マネージャー			熊谷 美緒	クマガイ ミオ	
トレーナー			稲葉 義行	イナバ ヨシユキ	
選手	○	0	高柳 竜佑	タカヤナギ リュウスケ	171.0
選手		5	松本 滉	マツモト コウ	174.0
選手		7	坂本 龍哉	サカモト タツヤ	163.0
選手		10	山口 祥季	ヤマグチ ヨシキ	173.0
選手		11	笹本 琢真	ササモト タクマ	179.0
選手		13	山本 哲平	ヤマモト テツペイ	175.0
選手		14	三井 直人	ミツイ ナオト	175.0
選手		25	高木 正悟	タカギ ショウゴ	166.0
選手		30	長岡 優平	ナガオカ ユウヘイ	182.0
選手		33	土井 俊英	ドイ トシヒデ	186.0
選手		35	土井 裕行	ドイ ヒロユキ	187.0
ユニフォーム			濃：紺	淡：白	

チーム編成表
バスケットボール 知的 男子

チーム名			島根県		
区分	主将	背番号	氏名	フリガナ	身長
コーチ			野津 真一	ノヅ シンイチ	
アシスタント コーチ			小川 英史	オガワ ヒデシ	
マネージャー			玉木 実希子	タマキ ミキコ	
トレーナー			安部 さくら	アベ サクラ	
選手	○	4	岸田 拓也	キシダ タクヤ	165.0
選手		5	神庭 拓海	カンバ タクミ	172.0
選手		6	三原 聖輝	ミハラ ショウキ	182.0
選手		7	智原 俊二	チハラ シュンジ	172.0
選手		8	影山 亮	カゲヤマ リョウ	173.0
選手		9	曾田 遥音	ソタ ハルト	178.0
選手		10	小川 史也	オガワ フミヤ	172.0
選手		11	佐藤 滉太	サトウ コウタ	168.0
選手		12	土江 陸斗	ツチエ リクト	165.0
選手		13	高田 大雅	タカダ タイガ	170.0
選手		14	角 亘也	スミ コウヤ	165.0
選手		15	藤原 拓巳	フジハラ タクミ	165.0
ユニフォーム			濃：赤	淡：白	

チーム名			長崎県		
区分	主将	背番号	氏名	フリガナ	身長
コーチ			原田 竜生	ハラダ タツオ	
アシスタント コーチ			山田 幸	ヤマダ ミユキ	
マネージャー			林田 由佳里	ハヤシダ ユカリ	
選手	○	4	林田 海斗	ハヤシダ カイト	171.0
選手		5	江頭 勇樹	エガシラ ユウキ	161.0
選手		7	山口 健一	ヤマグチ ケンイチ	162.0
選手		8	小田 友之介	オダ ユウノスケ	168.0
選手		10	林田 颯馬	ハヤシダ ソウマ	175.0
選手		11	荒木 大宗	アラキ ヒロムネ	177.0
選手		12	森田 楓翔	モリタ カイト	176.0
選手		13	森田 優心	モリタ ヒロト	170.0
選手		14	小林 侑真	コバヤシ ユウマ	175.0
選手		16	長田 竜介	ナガタ リョウスケ	185.0
選手		17	吉村 慎一	ヨシムラ シンイチ	174.0
ユニフォーム			濃：えんじ	淡：白	

チーム名			鹿児島県		
区分	主将	背番号	氏名	フリガナ	身長
コーチ			福水 優士	フクミズ ユウジ	
アシスタント コーチ			村上 聖将	ムラカミ セイショウ	
マネージャー			丸野 奈央	マルノ ナオ	
トレーナー			関 貴史	セキ タカフミ	
選手	○	4	富永 将寿	トミナガ マサト	180.0
選手		5	西橋 武史	ニシハシ タケシ	177.0
選手		6	福永 優矢	フクナガ ユウヤ	173.0
選手		7	葛迫 海斗	カツラサコ カイト	157.0
選手		8	松元 健太	マツモト ケンタ	173.0
選手		9	久保 躍斗	クボ アキト	170.0
選手		10	尾辻 諒	オツジ リョウ	185.0
選手		11	森永 創汰	モリナガ ソウタ	168.0
選手		12	山口 優哉	ヤマグチ ユウヤ	183.0
選手		13	宅間 健斗	タクマ ケント	175.0
選手		14	山本 鈴央	ヤマモト レオ	181.0
選手		15	小野 倅輝	オノ コウキ	177.0
ユニフォーム			濃：青	淡：白	

チーム編成表
バスケットボール 知的 女子

チーム名			秋田県		
区分	主将	背番号	氏名	フリガナ	身長
コーチ			今井 理	イマイ オサム	
アシスタント コーチ			熊地 需	クマチ モトム	
マネージャー			佐々木 蓮	ササキ レン	
トレーナー			三浦 正	ミウラ タダシ	
選手	○	4	木村 里奈	キムラ リナ	156.0
選手		5	奈良 美咲	ナラ ミサキ	163.0
選手		6	今野 理紗	コンノ リサ	166.0
選手		7	浅利 玖美	アサリ クミ	152.0
選手		8	梅田 桜奈	ウメタ サクナ	171.0
選手		10	伊藤 百花	イトウ モモ	157.0
選手		11	福田 詠依美	フクダ エイミ	163.0
選手		12	金持 由美	カネモチ ユミ	158.0
選手		13	小玉 美月樹	コダマ ミヅキ	167.0
選手		15	谷 亜佳里	タニ アカリ	168.0
ユニフォーム			濃：黒	淡：白	

チーム名			東京都		
区分	主将	背番号	氏名	フリガナ	身長
コーチ			大沼 弘法	オオヌマ ヒロノリ	
アシスタント コーチ			小幡 彩華	オバタ アヤカ	
マネージャー			片岡 久子	カタオカ ヒサコ	
選手		4	角田 マサコ	ツノダ マサコ	162.0
選手		5	木暮 夕蘭	コグレ ユラ	164.0
選手		6	和田 瑞希	ワダ ミズキ	168.0
選手		7	坂本 七海	サカモト ナナミ	153.0
選手		8	嵯峨 麗奈	サガ レナ	158.0
選手	○	9	子安 みお	コヤス ミオ	160.0
選手		10	篠塚 葉月	シノツカ ハヅキ	153.0
選手		11	岩井 亜実	イワイ ツグミ	161.0
選手		12	鈴木 美和	スズキ ミワ	148.0
選手		13	古田 さくら	フルタ サクラ	156.0
選手		14	設楽 実由	シダラ ミユ	152.0
選手		15	池田 菜々実	イケダ ナナミ	159.0
ユニフォーム			濃：紫	淡：白	

チーム名			長野県		
区分	主将	背番号	氏名	フリガナ	身長
コーチ			久保 聡史	クボ サトシ	
アシスタント コーチ			中村 美香	ナカムラ ミカ	
マネージャー			牧田 智子	マキタ トモコ	
選手	○	4	後藤 優希	ゴトウ ユウキ	152.0
選手		5	川手 美由紀	カワテ ミユキ	156.0
選手		6	小林 天純	コバヤシ アズミ	158.0
選手		7	田中 優香	タナカ ユウカ	160.0
選手		8	高橋 みすず	タカハシ ミスズ	167.0
選手		9	畑口 和	ハタグチ ノドカ	165.0
選手		10	佐藤 真歩	サトウ マホ	158.0
選手		12	西澤 千華	ニシザワ テカ	167.0
ユニフォーム			濃：緑	淡：白	

チーム名			堺市		
区分	主将	背番号	氏名	フリガナ	身長
コーチ			奥田 芳郎	オクダ ヨシロウ	
アシスタント コーチ			秀高 雄大	ヒデタカ ユウタ	
マネージャー			角場 沙綾	カクバ サヤ	
選手		4	渡邊 真由美	ワタナベ マユミ	167.0
選手	○	5	加藤 紗矢	カトウ サヤ	151.0
選手		8	樋高 和美	ヒダカ カズミ	164.0
選手		9	下堀 帆乃果	シモホリ ホノカ	153.0
選手		10	北裏 遥香	キタウラ ハルカ	154.0
選手		11	森下 玲奈	モリシタ レイナ	164.0
選手		12	藤井 智子	フジイ トモコ	175.0
選手		13	大仲 杏樹	オオナカ アキ	163.0
選手		15	大橋 里緒奈	オオハシ リオナ	153.0
ユニフォーム			濃：青	淡：白	

チーム編成表
バスケットボール 知的 女子

チーム名			山口県		
区分	主将	背番号	氏名	フリガナ	身長
コーチ			藤原 成輝	フジワラ シゲキ	
アシスタント コーチ			重田 稔	シゲタ ミノル	
マネージャー			中田 亜希子	ナカタ アキコ	
トレーナー			寛歳 勇二	サネトシ ユウジ	
選手		4	小杉 歩奈	コスギ アユナ	154.0
選手	○	5	神田 歩美	カンダ アユミ	152.0
選手		6	松原 向日葵	マツバラ ヒビナ	159.0
選手		7	山下 美華	ヤマシタ ミカ	154.0
選手		8	古田 遥花	フルタ ハルカ	146.0
選手		9	岡村 瑞穂	オカムラ ミズホ	146.0
選手		10	工藤 美咲	クドウ ミサキ	147.0
選手		11	奥原 彩花	オクハラ アヤカ	148.0
選手		12	松永 未来	マツナガ ミク	171.0
選手		14	田中 亜実	タナカ ツグミ	145.0
選手		15	石田 陽菜	イシダ ハルナ	156.0
ユニフォーム			濃：オレンジ	淡：白	

チーム名			沖縄県		
区分	主将	背番号	氏名	フリガナ	身長
コーチ			多和田 真樹	タワタ マサキ	
アシスタント コーチ			具志 樹利亜	グシ ジュリア	
マネージャー			仲間 美愛	ナカマ ミア	
トレーナー			上運天 賢洋	カミウンテン ケンヨウ	
選手		4	東江 美波	アガリエ ミナミ	152.0
選手		7	宮本 梨々奈	ミヤモト リリナ	158.0
選手		8	大嶺 芹来	オオミネ セラ	153.0
選手	○	9	浜比嘉 奈美	ハマヒガ ナミ	154.0
選手		10	與世田 和奈	ヨセダ カズナ	180.0
選手		11	新垣 美桜	アラカキ ミオ	150.0
選手		12	仲間 由莉愛	ナカマ ユリア	149.0
選手		13	丸山 璃恩	マルヤマ リオン	160.0
選手		14	比嘉 亜夢	ヒガ アユメ	160.0
選手		15	松長 花奈	マツナガ ハルナ	162.0
ユニフォーム			濃：赤	淡：白	

チーム名			鹿児島県		
区分	主将	背番号	氏名	フリガナ	身長
コーチ			山元 晃一	ヤマモト コウイチ	
アシスタント コーチ			前田 小百合	マエダ サユリ	
マネージャー			神田 美里	カンダ ミサト	
トレーナー			倉内 忍	クラウチ シノブ	
選手	○	4	橋元 美紀	ハシモト ミキ	160.0
選手		5	藤 みつき	フジ ミツキ	166.0
選手		6	飯牟禮 弥耶	イムレ ミヤ	141.0
選手		7	湯ノ口 七海	ユノクチ ナナミ	164.0
選手		8	兒島 悠莉	コジマ ユウリ	164.0
選手		10	福島 萌	フクシマ モエ	154.0
選手		11	井上 愛理	イノウエ アイリ	150.0
選手		12	榮村 美花	サカエムラ ミハナ	150.0
選手		13	迫田 優愛	サコダ ユア	173.0
選手		15	豊 梨々花	ユタカ リリカ	160.0
選手		16	引地 紗彩	ヒキチ サアヤ	150.0
選手		18	橋口 七海	ハジグチ ナナミ	149.0
ユニフォーム			濃：ピンク	淡：白	

M E M O



車いすバスケットボール

車いすバスケットボール

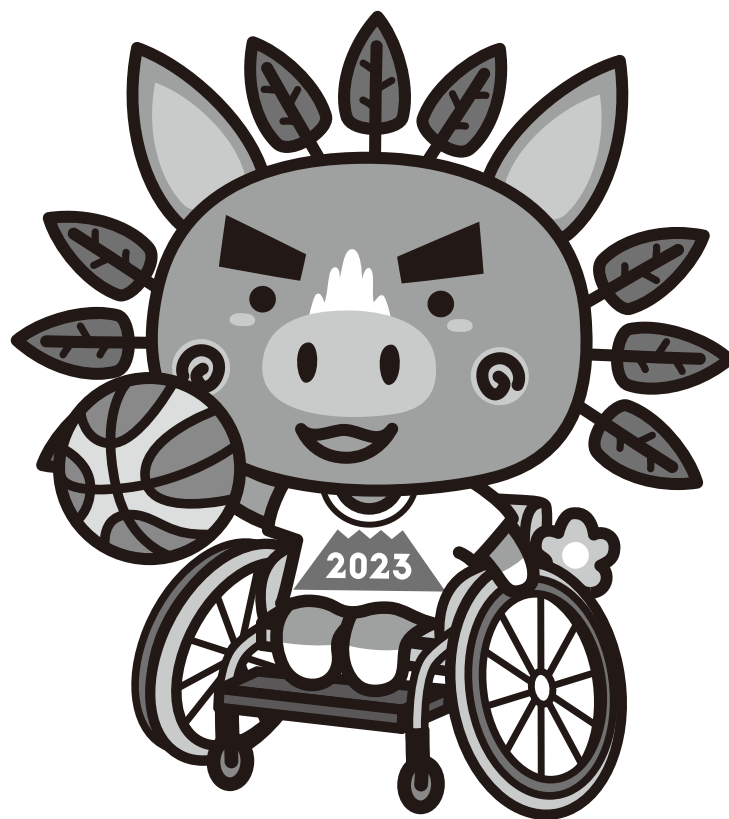



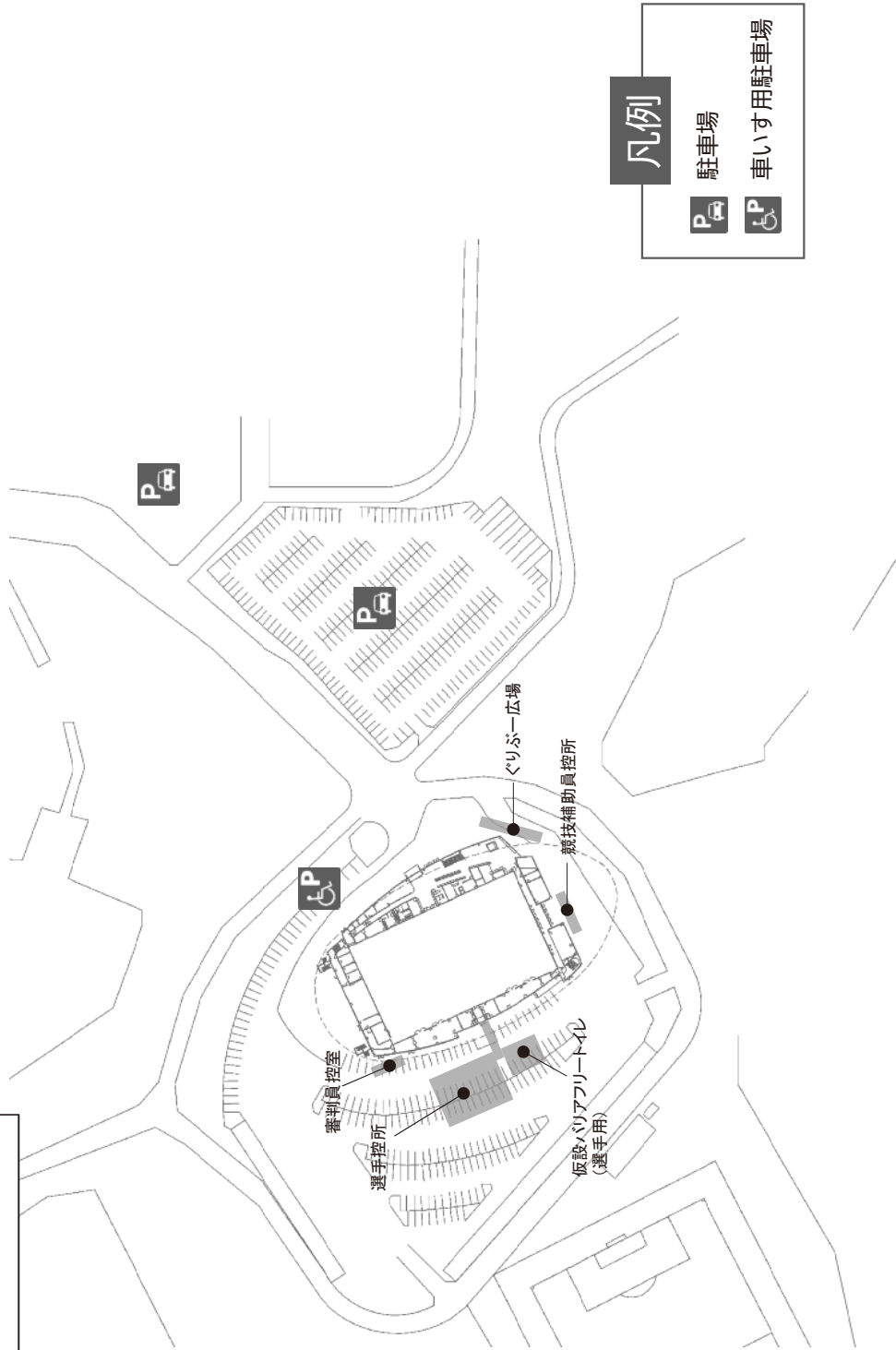



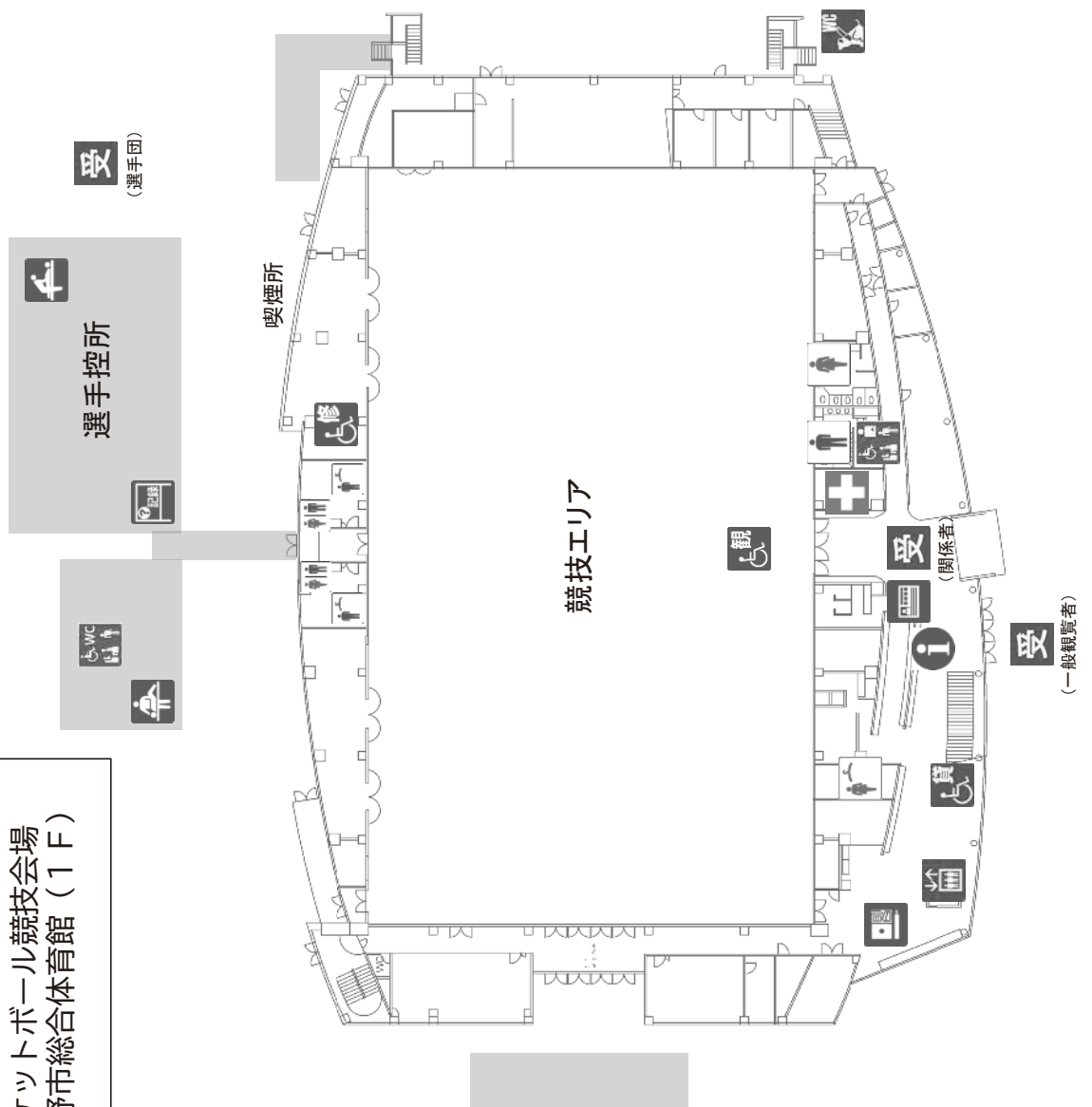











車いすバスケットボール競技会場
いちき串木野市総合体育館（周辺図）



車いすバスケットボール
いちき串木野市総合体育館（1F）



凡例







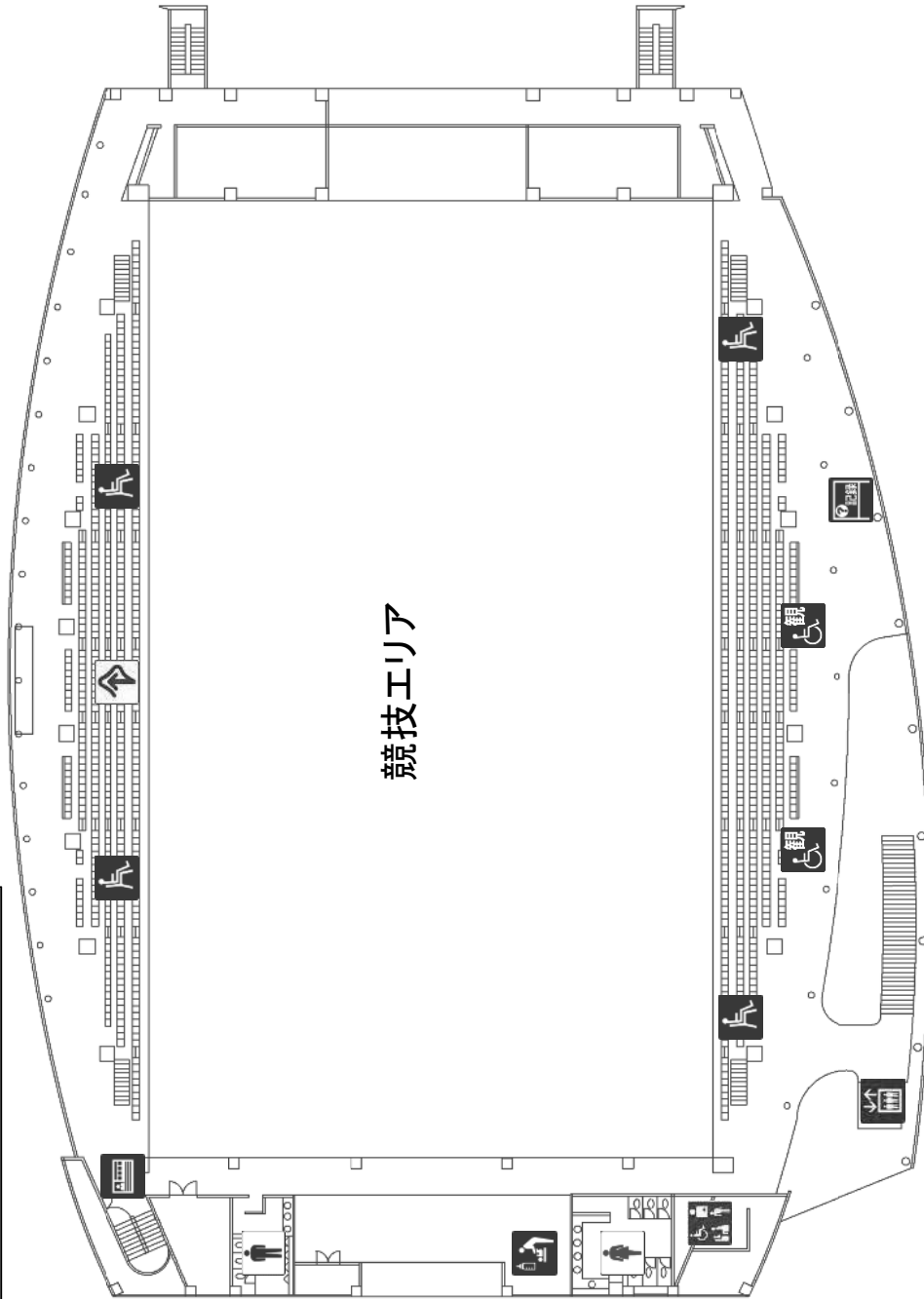



-  選手団／一般観覧者／関係者受付
-  案内所
-  男子トイレ
-  女子トイレ
-  男子更衣室／女子更衣室
-  バリアフリートイレ
(オストメイト対応)
-  バリアフリートイレ
-  大人用おむつ交換所
-  補助犬トイレ
-  車いす貸出所
-  車いす用観覧席
-  車いす・補装具修理所
-  救護所
-  コンディショニングルーム
-  エレベーター
-  弁当引換所
(弁当カトラ回収所)
-  記録速報コーナー
-  IDチェック

車いすバスケットボール

車いすバスケットボール競技会場
いちき串木野市総合体育館（2F）



凡例

-  男子トイレ
-  女子トイレ
-  バリアフリートイレ
(オストメイト対応)
-  一般観覧席
-  車いす用観覧席
-  エレベーター
-  情報保障席
-  授乳室
-  記録速報コーナー
-  IDチェック

特別全国障害者スポーツ大会「燃ゆる感動かごしま大会」 車いすバスケットボール競技実施要領

1 競技規則

令和5（2023）年度に適用の全国障害者スポーツ大会競技規則（公益財団法人日本パラスポーツ協会制定）によるもののほか、同年度の公益財団法人日本バスケットボール協会競技規則及びこの要領の定めるところによる。

2 チーム

- (1) チームの構成は、コーチ1名、アシスタントコーチ1名、マネージャー1名及び選手12名以内とする。ここでいうコーチとは、ゲーム中、実際にチームを指揮する者を指す。
- (2) コーチ、アシスタントコーチ又はマネージャーが選手を兼ねる場合は、選手名簿に登録されていなければ選手として出場できない。この場合、選手の数、選手を兼ねるコーチ、アシスタントコーチ、マネージャーを含めて12名以内とする。
- (3) 男女混合のチーム構成も可とする。

なお、女子選手が大会に出場する場合には、コート内（5人）のプレーヤーの持ち点合計より女子選手1人につき1.5点を減算する。ただし、コート内でプレーする女子選手の減算は2人までに適用する。

3 競技方法

- (1) 試合は、トーナメント方式とし、3位決定戦を実施する。また、トーナメント戦以外に、交流戦を実施する。
- (2) トーナメント戦は、10分クォーターを4回行うものとし、第4クォーターが終わったときに得点が同点だった場合、1回5分間のオーバータイムを決着がつくまで必要な回数行う。第1クォーターと第2クォーターの間、第3クォーターと第4クォーターの間、及び各オーバータイムの間にそれぞれ2分のインターバルをおく。第2クォーターと第3クォーターの間に10分のハーフタイムをおく。
- (3) 交流戦は、10分のクォーターを2回行うものとし、第1クォーターと第2クォーターの間に2分のインターバルをおく。第2クォーターには、一般社団法人日本車いすバスケットボール連盟競技規則の第4クォーターのルールを適用する。ただし、第2クォーター終了時に同点の場合は勝敗を決しない。

4 服装等

- (1) 出場選手は、濃色と淡色（白色が望ましい）の2種類のユニフォームを用意し、原則として組合せ番号の若いチームが淡色（白色が望ましい）のユニフォームを着用すること。ただし、2試合目以降については、両チームの協議により、ユニフォームの色の濃淡を変更することができる。
- (2) 背番号は、0、00及び1から99までの番号を使用し、審判とスコアラーにはっきりと分かるように付けること。

5 試合球

試合球は、公益財団法人日本バスケットボール協会検定7号球（モルテンB7G5000）とし、主催者が用意する。

6 組合せ

組合せは、令和5（2023）年7～8月に開催するプログラム編成会議において、主催者が関係者立会いの下に代理抽選を行い、決定する。

7 開始式・表彰式

- (1) 開始式は、競技開始前に競技会場で行う。
- (2) 表彰式は、競技終了後に競技会場で行う。

8 出場選手の持ち点の確認及び競技用車いすの検査

出場選手は、大会当日までに一般社団法人日本車いすバスケットボール連盟発行の「選手登録証及び持ち点カード」又は「仮カード」により、補装具等の確認を受けるとともに、競技用車いすの検査を受けること。

9 チーム・ベンチ

チーム・ベンチは、組合せ表の番号が若いチームをオフィシャル・テーブルに向かって右側とする。

10 その他

- (1) 監督会議は令和5（2023）年10月27日（金）に行う。なお、監督会議の時間及び場所については別途通知する。
- (2) 開始式、表彰式に参加する選手は、原則として、ユニフォーム又はジャージのいずれかをチームで統一して着用のうえ、競技用車いすで参加すること。
- (3) 競技場内には、チーム・ベンチ・エリアに入る者のほか、主催者が認めた者以外は入ることができない。ただし、車いす使用者及びその介助者等は、指定された場所で観覧及び応援することができる。
- (4) チームスタッフ3名とは別にトレーナーを帯同しているチームは、決められた位置に1名待機させることができる。なお、トレーナーは参加申込時に登録したものに限り、このトレーナーは、実際に施術ができる者とし、公認パラスポーツトレーナーの有資格者であることが望ましい。
- (5) 会場内の秩序については、競技役員の指示に従うこと。
- (6) 練習は定められた場所で安全に留意し、主催者の指示に従って行うものとする。
- (7) 荒天時ほか不測の事態が生じた場合の取扱いは、主催者において別途決定する。

競 技 役 員 等 名 簿

【競技役員】

競技会会長	末 永 皓 久				
競技会副会長	中 原 健 二				
総括	木 佐 貫 和 昭				
副総括	安 楽 幸 蔵	吉 田 昇 司			
総務副委員長	加 世 田 学	須 貝 佳 奈 子			
総務委員	山 元 聡 美	鮫 島 美 奈 子	桑 原 元 一	鬼 塚 麻 未	
	鮫 島 怜 美	青 山 宏 延	佐 伯 章	佐 伯 明 美	
	千 々 岩 知 佳				
競技委員長	力 久 武 史				
競技副委員長	梅 原 淳 一 郎				
競技委員	横 峯 幸 之 輔	飯 田 悟 史	前 田 啓 太	有 村 昇 起	
	宮 内 淳 一 郎	奥 平 太	和 田 玄 太	福 寄 博 之	
	土 器 手 啓 詞	榎 本 俊 洋	大 町 省 二	北 山 遥	
	下 内 政 美	花 田 隆 生	前 田 孝 一	松 永 真 至 人	
	松 本 夏 季	山 本 慎 也	除 川 創	今 久 保 圭 二	
報道・記録委員長	西 元 晃 一 郎				
報道・記録副委員長	村 田 寛 文				
報道・記録委員	森 隆 英	三 雲 拓 真	宇 都 征 司	岩 戸 博 史	
	上 ノ 町 友 紀	徳 田 達 治	濱 田 浩 司	今 屋 博 貴	
放送式典副委員長	田 中 良 和				
放送式典委員	木 原 雄 太	秋 野 隆 之	林 勇 汰	堂 蘭 尚 文	
	石 田 健 優				
TO副委員長	久 松 史 椰	有 村 玄 太			
TO委員	山 下 太 陽	日 高 健 史	二 之 宮 尚	横 山 大 晟	
審判委員長	岸 良 太 郎				
審判副委員長	三 木 大 助				
審判委員	加 藤 昌 樹	平 田 貴 浩	二 階 堂 俊 介	福 井 公 平	
	今 村 和 成	田 中 敏 弘	中 村 篤 史	渡 瀬 恭 平	
	原 田 拓 朗	初 瀬 真 由 子	岩 下 さ お り	川 邊 静 香	
	引 地 貴 久	坂 元 孝 浩	鳥 羽 瀬 暁 天	大 村 谷 菜 々	
	勇 香 保				
クラス分け委員長	植 原 史 恭				
クラス分け副委員長	高 野 千 明	安 田 景 子			
クラス分け委員	常 見 浩				
メディカルスタッフ	竹 原 慧				

【一般社団法人日本車いすバスケットボール連盟】
会 長 田 中 晃

【公益財団法人日本パラスポーツ協会】
技術指導員 門 川 浩 人

【競技補助員】

鹿児島県立甲南高等学校
鹿児島県立吹上高等学校
鹿児島県立串木野高等学校
鹿児島県立薩摩中央高等学校
学校法人川島学園れいめい高等学校

鹿児島県立明桜館高等学校
鹿児島県立伊集院高等学校
鹿児島県立川内高等学校
学校法人神村学園高等部

【運営ボランティア】

【情報支援ボランティア】

手話ボランティア

文字情報支援ボランティア

【実施本部員】

鹿児島県職員

いちき串木野市職員

競 技 日 程

【公式練習日】10月27日（金）

開始	終了	Aコート
9:00	9:55	Aグループ
10:00	10:55	Bグループ
11:00	11:55	Cグループ
12:10	12:50	監督会議
13:00	13:55	Dグループ
14:00	14:55	Eグループ
15:00	15:55	Fグループ
16:00	16:55	Gグループ

車いすバスケットボール

【1日目】10月28日（土）

開始	終了	Aコート	Bコート
8:00	8:30	(選手団) 受付	
8:40	9:10	開始式	
9:40	11:20	A 1 (1回戦)	
11:40	13:20	A 2 (1回戦)	B 2 (1回戦)
14:00	14:50	A 3 (車いすツインバスケエキシビション)	
15:20	17:00	A 4 (準決勝)	B 4 (準決勝)
17:00	18:30	会場転換	
	17:45	解 散	

【2日目】10月29日（日）

開始	終了	Mコート
9:00	9:30	(選手団) 受付
10:00	10:45	M5 (交流戦①)
11:00	11:45	M6 (交流戦②)
12:00	12:45	M7 (交流戦③)
13:05	14:45	M8 (3位決定戦)
15:15	16:55	M9 (決勝)
17:15	17:45	表彰式
	18:30	解 散

組合せ

組合せ

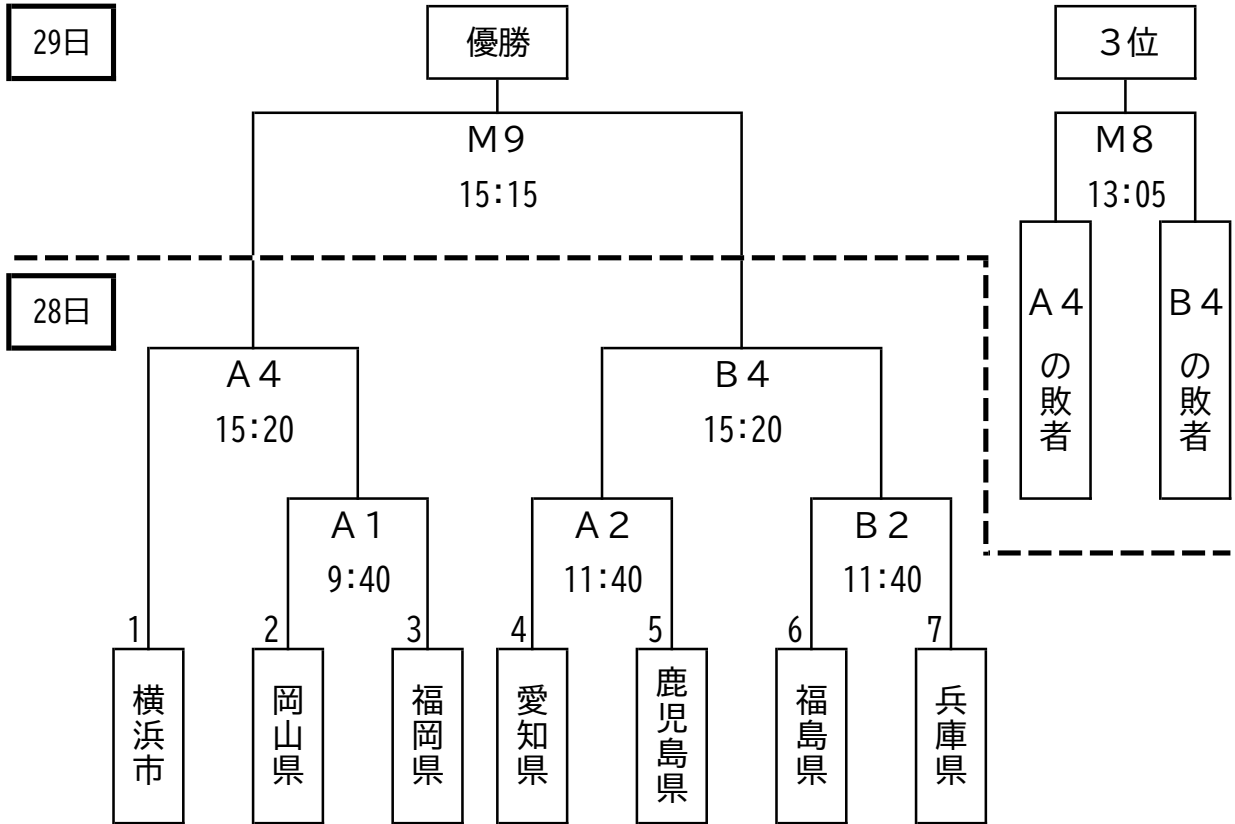

交流戦

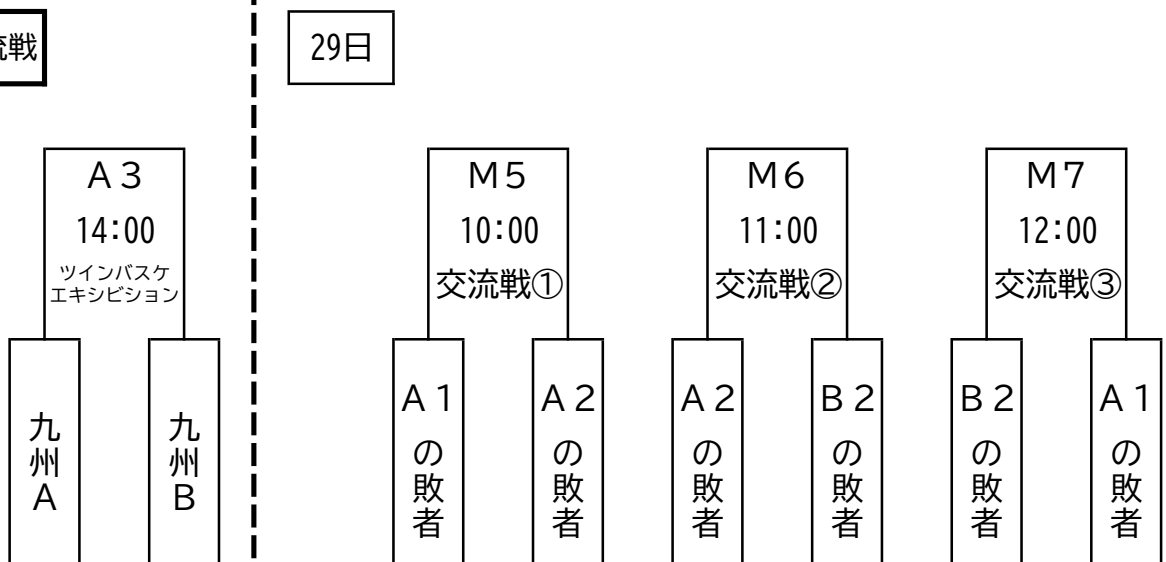

参加チーム

北海道・東北	関東	北信越・東海	近畿	中国・四国	九州	開催県
福島県	横浜市	愛知県	兵庫県	岡山県	福岡県	鹿児島県

チーム編成表
車いすバスケットボール

チーム名			福島県		
区分	主将	背番号	氏名	フリガナ	持ち点
コーチ			長峯 慎哉	ナガミネ シンヤ	
アシスタント コーチ			安田 潔江	ヤスタダ キヨエ	
マネージャー			岩崎 琳美	イワサキ タマミ	
トレーナー			津守 輝人	ツモリ テルト	
選手		1	穴戸 凌	シンド リョウ	3.5
選手		7	渡邊 健	ワタナベ タケシ	4.0
選手		9	安藤 翔治	アンドウ ショウジ	1.0
選手		16	佐藤 浩之	サトウ ヒロユキ	3.5
選手		22	遠藤 恵美	エンドウ メグミ	3.0
選手		24	高橋 剛志	タカハシ ツヨシ	4.0
選手		28	青田 和之	アオタ カズユキ	2.0
選手		33	加藤 寿幸	カトウ トシユキ	1.5
選手	○	55	佐藤 涼	サトウ リョウ	4.0
ユニフォーム			濃：黄色	淡：白色	

チーム名			横浜市		
区分	主将	背番号	氏名	フリガナ	持ち点
コーチ			天野 翔太	アマノ ショウタ	
アシスタント コーチ			横瀬 英里子	ヨコセ エリコ	
マネージャー			前田 亜実	マエダ アミ	
トレーナー			天野 ひかる	アマノ ヒカル	
選手		1	仲野 豪	ナカノ ツヨシ	4.0
選手		2	鳥海 連志	チヨウカイ レンシ	2.5
選手		3	志田 恵利子	シダ エリコ	4.5
選手		4	持丸 英也	モチマル ヒデナリ	3.0
選手		5	渡辺 将斗	ワタナベ マサト	4.0
選手		7	横瀬 正樹	ヨコセ マサキ	2.0
選手		10	山下 修司	ヤマシタ シュウジ	2.0
選手	○	11	前田 柊	マエダ シュウ	1.5
選手		15	三橋 亨	ミツハシ トオル	1.0
ユニフォーム			濃：紺	淡：白	

車いすバスケットボール

チーム名			愛知県		
区分	主将	背番号	氏名	フリガナ	持ち点
コーチ			大島 朋彦	オオシマ トモヒコ	
アシスタント コーチ			成瀬 直人	ナルセ ナオト	
マネージャー			大島 夢都紀	オオシマ ユヅキ	
トレーナー			三木 由美子	ミキ ユミコ	
選手		4	安藤 洋幸	アンドウ ヒロユキ	1.0
選手		5	早稲田 正浩	ワセダ マサヒロ	2.0
選手		6	竹中 久雄	タケナカ ヒサオ	2.0
選手		7	辰巳 晃一	タツミ コウイチ	3.5
選手		8	洞田 博	ホラタ ヒロシ	2.0
選手		9	吉田 了	ヨシダ リョウ	1.0
選手	○	10	竹内 厚志	タケウチ アツシ	3.0
選手		11	黒木 泰貴	クロキ ヒロタカ	3.0
選手		12	富永 文明	トミナガ フミアキ	3.5
選手		13	寛 裕輝	カケヒ ユウキ	4.0
選手		14	大島 美香	オオシマ ミカ	1.5
選手		15	大島 朋彦	オオシマ トモヒコ	4.0
ユニフォーム			濃：青	淡：白	

チーム名			兵庫県		
区分	主将	背番号	氏名	フリガナ	持ち点
コーチ			松田 日出男	マツダ ヒデオ	
アシスタント コーチ			谷口 佳代	タニグチ カヨ	
マネージャー			清水 真澄	シミズ マスミ	
選手		1	川上 祥平	カワカミ ショウヘイ	2.0
選手		10	井上 順	イノウエ ジュン	2.0
選手		11	西川 雅敏	ニシカワ マサトシ	3.0
選手		13	黒木 新吾	クロギ シンゴ	4.0
選手		17	松田 日出男	マツダ ヒデオ	3.0
選手	○	18	山本 瞬	ヤマモト シュン	1.0
選手		28	青山 結衣	アオヤマ ユイ	1.0
選手		30	植田 真悟	ウエダ シンゴ	2.0
選手		44	福井 俊一	フクイ シュンイチ	2.5
ユニフォーム			濃：黒	淡：白	

チーム編成表
車いすバスケットボール

チーム名			岡山県		
区分	主将	背番号	氏名	フリガナ	持ち点
コーチ			山田 和宏	ヤマダ カズヒロ	
アシスタント コーチ			川崎 皓也	カワサキ アキヤ	
マネージャー			網干 美歩	アボシ ミホ	
トレーナー			南都 浩哉	ナント ヒロヤ	
選手		3	小野 皓正	オノ テルマサ	1.0
選手		4	藤森 諒	フジモリ リョウ	4.5
選手	○	7	塩田 理史	シオタ サトシ	3.0
選手		8	川崎 皓也	カワサキ アキヤ	3.0
選手		10	山田 和宏	ヤマダ カズヒロ	2.0
選手		11	丸山 晴輝	マルヤマ ハルキ	2.0
ユニフォーム			濃：黒	淡：白	

チーム名			福岡県		
区分	主将	背番号	氏名	フリガナ	持ち点
コーチ			松本 泰典	マツモト ヤスノリ	
アシスタント コーチ			松本 直美	マツモト ナオミ	
マネージャー			赤窄 香織	アカサコ カオリ	
選手	○	4	赤窄 大夢	アカサコ ヒロム	2.5
選手		5	川島 誉	カワシマ ホマレ	2.5
選手		6	久保田 将太	クボタ ショウタ	1.0
選手		7	米衛 晴香	コメエ ハルカ	4.5
選手		8	松永 真澄	マツナガ マスミ	2.0
選手		9	霧久 正人	ツルク マサト	4.0
選手		10	山口 音耶	ヤマグチ オトヤ	1.0
選手		11	堀 謙	ホリ ユズル	1.0
選手		12	福澤 翔	フクザワ ショウ	4.5
選手		13	富田 義隆	トミタ ヨシタカ	2.5
選手		15	須藤 真乃介	スドウ シンノスケ	1.0
ユニフォーム			濃：オレンジ	淡：白	

チーム名			鹿児島県		
区分	主将	背番号	氏名	フリガナ	持ち点
コーチ			上玉利 明子	カミタマリ アキコ	
アシスタント コーチ			米満 裕之	ヨネミツ ヒロユキ	
マネージャー			川邊 葵衣	カワナベ アオイ	
トレーナー			小嶋 良祐	コジマ リョウスケ	
選手		4	北嶋 二郎	キタジマ ジロウ	1.5
選手		5	下野 勝也	シモノ カツヤ	1.0
選手		6	福岡 優也	フクオカ マサヤ	4.0
選手		7	森山 釉理	モリヤマ ユウリ	1.0
選手		8	隈崎 伸弥	クマサキ シンヤ	3.0
選手		9	上原 稔	ウエハラ ミノル	3.5
選手	○	10	上村 英俊	カミムラ ヒデトシ	2.0
選手		11	松永 実	マツナガ ミノル	1.0
選手		12	松尾 信一	マツオ シンイチ	4.0
選手		13	石原 禎人	イシハラ ヨシヒト	1.5
選手		14	谷口 拓磨	タニグチ タクマ	2.0
ユニフォーム			濃：黒	淡：白	

チーム編成表
車いすツインバスケットボール

チーム名			九州 A			
区分	主将	背番号	氏名	フリガナ	持ち点	シヨット
コーチ			藤井 輝行	フジイ テルユキ		
マネージャー			山口 希津奈	ヤマグチ キツナ		
選手	○	4	中島 吉則	ナカシマ ヨシノリ	1.0	円内
		5	藤井 輝行	フジイ テルユキ	4.0	上
		6	衆原 泰喜	クワハラ ヤスキ	2.0	円外
		7	関谷 真一	セキヤ シンイチ	3.0	上
		8	池松 清治	イケマツ キヨハル	2.5	円外
		9	大城 一志	オオシロ ヒトシ	1.0	円内
		10	鍋田 孝治	ナベタ コウジ	3.0	上

チーム名			九州 B			
区分	主将	背番号	氏名	フリガナ	持ち点	シヨット
コーチ			神里 和彦	カミサト カズヒコ		
マネージャー			玉城 和弥	タマシロ カスヤ		
選手	○	4	占部 誠	ウラベ マコト	2.5	円外
		5	神里 和彦	カミサト カズヒコ	4.0	上
		6	松永 俊一	マツナガ シュンイチ	2.5	円外
		7	松森 宏人	マツムラ ヒロト	1.0	円内
		8	黒島 祥伍	クロシマ ショウゴ	1.0	円内
		9	松岡 広詔	マツオカ ヒロアキ	1.0	円内

車いすバスケットボール

M E M O



ソフトボール



ソフトボール













ソフトボール・フットソフトボール競技会場
知覧平和公園多目的球場・陸上競技場



ソフトボール競技会場
知覧平和公園多目的球場



凡例

-  案内所
-  男女トイレ
-  バリアフリートイレ
(オアシスメイト対応)
-  補助犬トイレ
-  車いす用観覧席
-  車いす貸出所
-  車いす用駐車場
-  一般観覧席
-  情報保障席
-  記録速報コーナー
-  休憩所
-  弁当引換所
(弁当ガラ回収所)

ソフトボール

ソフトボール・フットソフトボール競技会場
知覧体育館

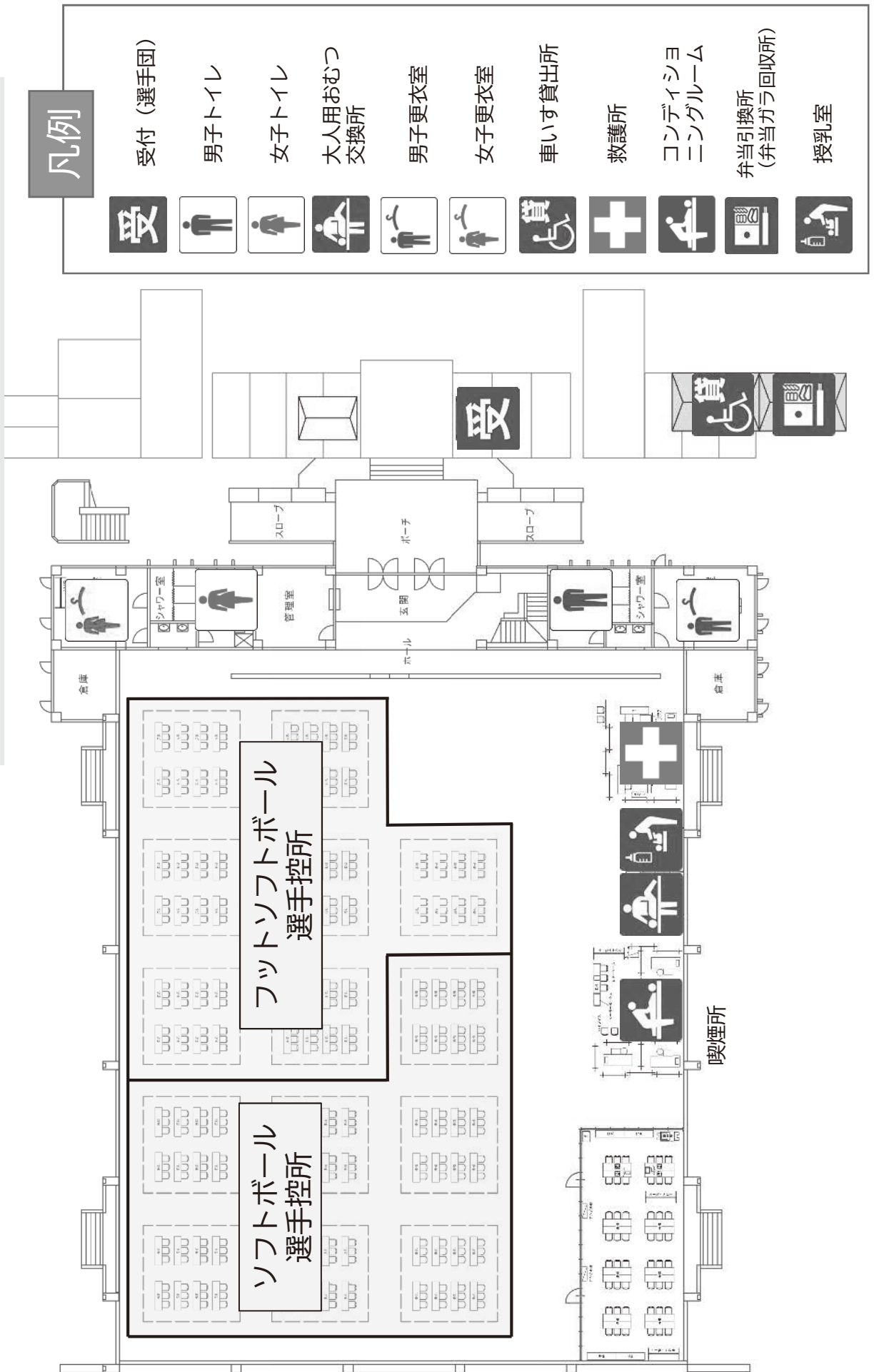

特別全国障害者スポーツ大会「燃ゆる感動かごしま大会」

ソフトボール競技実施要領

1 競技規則

令和5（2023）年度に適用の全国障害者スポーツ大会競技規則（公益財団法人日本パラスポーツ協会制定）によるもののほか、この要領の定めるところによる。

2 チーム

- (1) チームの構成は、監督1名、コーチ2名以内及び登録選手15名以内（男女は問わない）とする。
- (2) 監督及びコーチが選手を兼ねる場合は、選手名簿に登録されていなければ選手として出場できない。この場合の選手人数は、選手を兼ねる監督及びコーチを含め15名以内とする。

3 競技方法

- (1) 全ての試合は5回までとし、トーナメント方式で行い、3位決定戦を実施する。また、トーナメント戦以外に交流戦を実施する。
- (2) 1回戦及び準決勝は、試合開始後60分を経過した後は、新しいイニングに入らない。
- (3) 同点の場合は、タイブレークにより試合を延長して行う。ただし、延長は2回を限度とし、それでも同点の場合は、最終出場選手9名の守備位置順による抽選によって勝敗を決する。ただし、決勝戦の延長は勝敗が決するまで行う。
- (4) 3回終了以降10点以上の差が生じたときは、得点差コールドゲームとする。また、降雨等の事情により試合の継続が不可能と判断された場合は、3回以上の回の終了をもってコールドゲームとする。（決勝戦、3位決定戦を含む。）
- (5) ファーストピッチにより行う。
- (6) 投球距離は、13.11mとする。
- (7) パスボール、振り逃げ、スクイズバントは適用しない。
- (8) 盗塁が行われた時、該当する走者はアウトとする。
 - ア ピッチャーが投球したボールが、ホームベースを通過した時点でボールデッドとし、盗塁、キャッチャーからの牽制、暴投による進塁など、その後のプレーは成立しない。
 - イ ランナーが帰塁を故意に遅らせた場合は、審判団から厳重に注意をし、再度繰り返す場合は、審判団の判断で遅延行為によりランナーをアウトとする。
- (9) 指名選手（DP）制、再出場（リエントリー）制を採用する。

4 服装等

- (1) 同一チームの監督、コーチ及び選手は、同色・同意匠のユニフォームを着用しなければならない。また、男子は同じ帽子を着用しなければならない。
- (2) ユニフォームナンバーは、背中と胸下に付けなければならない。監督は30番、コーチは31・32番、主将は10番とし、他の選手は1番から99番までの番号とする。また、ユニフォームの左袖（左肩から10cm程度）に都道府

県・指定都市名を表示すること。

- (3) 打者、打者走者、走者、次打者席内にいる次打者及び1・3塁のベースコーチは、両耳あてのある同色のヘルメットを着用する。また、捕手は、スロートガード付きマスク・捕手用ヘルメット、ボディプロテクター及び膝当て付きレガースを着用する。
- (4) 金属製のスパイクは禁止する。

5 試合球

試合球は公益財団法人日本ソフトボール協会検定ゴム製3号球とし、主催者が用意する。

6 組合せ

組合せは、令和5（2023）年7～8月に開催するプログラム編成会議において、主催者が関係者立会いの下に代理抽選の上、決定する。

7 打順表等

- (1) 打順表は、試合開始時刻30分前までに5部作成し、各球場の競技本部へ提出する。ただし、第1試合は開始式終了後に提出すること。
なお、打順表は監督会議において競技本部から配布する。
- (2) 攻守順の決定は、打順表提出の時に審判員立会いの下「コイントス」によって決定する。

8 開始式・表彰式

- (1) 開始式は、競技開始前に競技会場で行う。
- (2) 表彰式は、競技終了後に競技会場で行う。
※ 新型コロナウイルス感染拡大防止のため、実施の有無及び実施方法を変更することがある。

9 その他

- (1) 令和5（2023）年10月27日（金）に監督会議を行う。なお、監督会議の時間及び場所については別途通知する。
- (2) ベンチは、組合せ表の番号が若いチームを1塁側とする。
- (3) ベンチ内へは、監督、コーチ、選手以外は入場することができない。ただし、チームスタッフ3名とは別にトレーナー1名を帯同しているチームは、1名ベンチに入ることができる。なお、トレーナーは参加申込時に登録した者に限る。このトレーナーは、実際に施術ができる者とし、公認パラスポーツトレーナーの有資格者であることが望ましい。
- (4) 練習場所については、主催者からの指示に従うものとする。
- (5) 練習球は、各チームが用意する。
- (6) 荒天時ほか不測の事態が生じた場合の取扱いは、主催者において別途決定する。

競技役員等名簿

【競技役員】

競技会会長	霜出 勘平
競技会副会長	中原 重信 中渡瀬 八郎
競技委員長	瀬戸山 章
競技副委員長	中村 浩二
総務委員長	田 淵 裕
総務副委員長	椎原 博昭
総務委員	前野 秀之 松崎 ひろ美
審判委員長	櫛下町 晃
審判副委員長	芝原 篤人 上釜 正己
審判主任	横山 勉 新穂 栄造
審判員	笹平 幸安 渡邊 賢二 濱田 千トセ 有江 高廣 安楽 正人 中森 博之 南 義隆 伊窪 勝志 東 武史 星岡 秀臣 上久保 泰立山 弘昭 花牟礼 純蔵 岡元 隆光
記録委員長	田中 裕明
記録副委員長	牧瀬 加奈子
記録主任	森田 美和子 鹿島 由喜子
記録員	兒玉 知子 中尾 奈々美 重久 ひかり 米玉利 雅弘 米澤 恵子
球場委員長	土喰 行夫
球場主任	迫屋 勝雄
球場委員	杉元 學 松元 一男
放送委員長	榎元 未来
放送副委員長	大迫 真弓
放送委員	下園 理恵 吉本 さつき

【公益財団法人日本パラスポーツ協会】

技術指導員 相澤 晴朗

【競技補助員】

鹿児島県立穎娃高等学校
鹿児島県立川辺高等学校
鹿児島県立薩南工業高等学校

【運営ボランティア】

【情報支援ボランティア】手話ボランティア

文字情報支援ボランティア

【実施本部長】

鹿児島県職員 南九州市職員

競 技 日 程

公式練習・監督会議

月日	開始時刻	終了時刻	所要時間	A球場	B球場
10月27日 (金)	9:00	10:00	60分	公式練習Aグループ	
	10:10	11:10		公式練習Bグループ	
	11:30	12:10	40分	監督会議（フットソフトボール）	
	12:20	13:00		監督会議（ソフトボール）	
	13:20	14:20	60分	公式練習Cグループ	
	14:30	15:30		公式練習Dグループ	

競技1日目

月日	開始時刻	終了時刻	所要時間	A球場	B球場
10月28日 (土)	8:30	9:30	60分	選手団受付	
	9:30	10:00	30分	インターバル	
	10:00	10:30	30分	開始式	
	10:30	11:00	30分	ベンチ入り・フィールドイング・グラウンド整備	
	11:00	12:10	70分	1回戦①A-1	—
	12:10	12:30	20分	インターバル	
	12:30	13:00	30分	ベンチ入り・フィールドイング・グラウンド整備	
	13:00	14:10	70分	1回戦②A-2	1回戦③B-1
	14:10	14:50	40分	インターバル	
	14:50	15:20	30分	ベンチ入り・フィールドイング・グラウンド整備	
	15:20	16:30	70分	準決勝④A-3	準決勝⑤B-2

競技2日目

月日	開始時刻	終了時刻	所要時間	A球場	B球場
10月29日 (日)	8:30	9:30	60分	選手団受付	
	9:30	10:30	60分	インターバル	
	10:30	11:00	30分	ベンチ入り・フィールドイング・グラウンド整備	
	11:00	12:10	70分	3位決定戦⑥A-4	交流戦⑦B-3
	12:10	13:40	90分	インターバル	
	13:40	14:10	30分	ベンチ入り・フィールドイング・グラウンド整備	
	14:10	15:20	70分	決勝戦⑧A-5	交流戦⑨B-4
	15:20	15:50	30分	表彰式準備	
	15:50	16:20	30分	表彰式	

組 合 せ

【組合せ】

10月29日(日)

優勝

3位決定戦

10月28日(土)

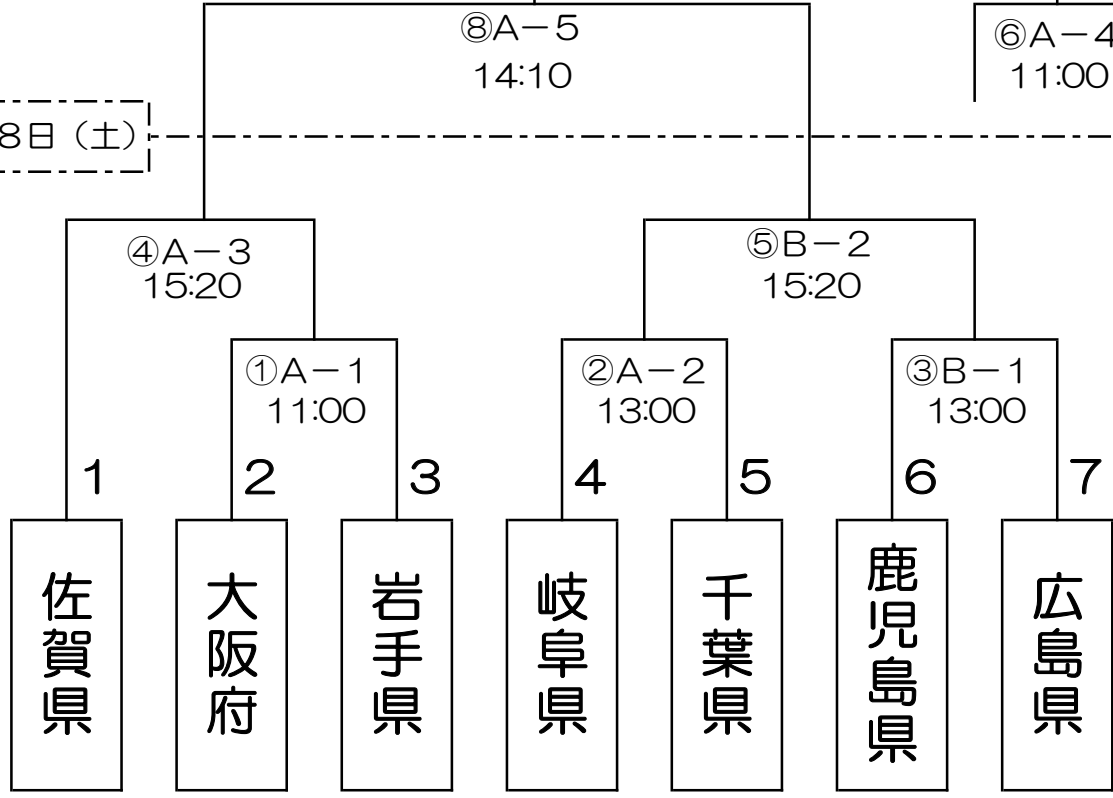

10月29日(日)

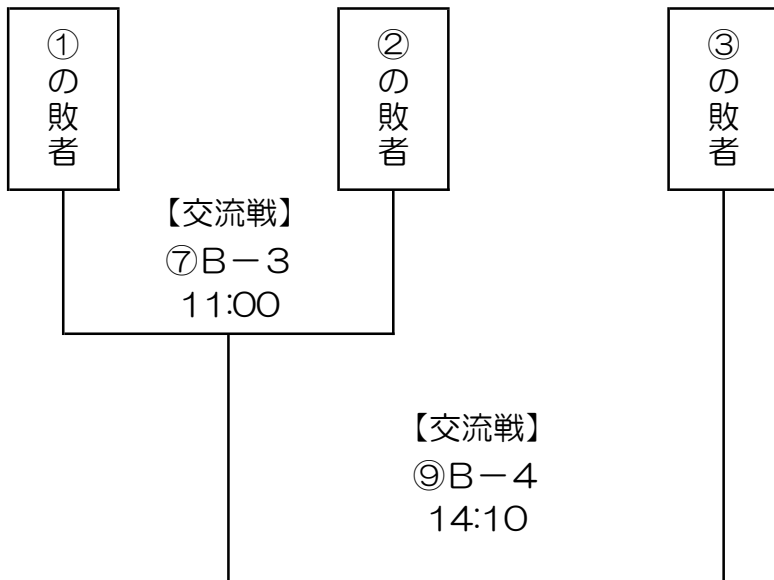

【参加チーム】

北海道・東北	関東	北信越・東海	近畿	中国・四国	九州	開催地
岩手県	千葉県	岐阜県	大阪府	広島県	佐賀県	鹿児島県

ソフトボール

チーム編成表
ソフトボール 知的 混合

チーム名			岩手県	
区分	主将	背番号	氏名	フリガナ
監督		30	羽藤 嵩晃	ハトウ タカアキ
コーチ		31	菅野 康祐	カンノ コウスケ
コーチ		32	佐藤 範善	サトウ ノリヨシ
選手		1	菅野 佳奈枝	カンノ カナエ
選手		2	千葉 拓馬	チバ タクマ
選手		3	伊藤 充希	イトウ ミナキ
選手		4	及川 一輝	オイカワ カズキ
選手		5	田頭 将樹	デンドウ マサキ
選手		6	小野寺 秀友	オノデラ ヒデトモ
選手		7	藤井 康輔	フジイ コウスケ
選手		8	小山 大地	オヤマ ダイチ
選手		9	清水 翔平	シミズ ショウハイ
選手	○	10	中村 岬	ナカムラ ミサキ
選手		11	遠藤 瑠人	エンドウ リュウト
選手		12	佐藤 亜久里	サトウ アグリ
選手		13	押切 優哉	オシキリ ユウヤ
選手		14	小田 椋麻	オダ リョウマ
選手		15	五安城 勇希	イナギ ユウキ

チーム名			岐阜県	
区分	主将	背番号	氏名	フリガナ
監督		30	中島 慈和	ナカジマ ヨシカズ
コーチ		31	高根 久志	タカネ ヒサシ
コーチ		32	水野 貴史	ミズノ タカシ
選手	○	10	中島 哲生	ナカジマ テツオ
選手		1	藤代 清明	フジシロ キョアキ
選手		5	長谷川 将大	ハセガワ マサヒロ
選手		6	藤本 幸吉	フジモト コウキチ
選手		7	船戸 英司	フナト エイジ
選手		8	下川 豪敏	シモカワ タケトシ
選手		11	奥山 豊和	オクヤマ トヨカズ
選手		13	湊谷 彰	ミナトヤ アキラ
選手		15	森川 和賢	モリカワ カズヨシ
選手		18	今瀬 賢三	イマセ ケンゾウ
選手		20	伊里 裕二	イリ ユウジ
選手		23	後藤 才人	ゴトウ サイト
選手		25	木島 つばさ	キジマ ツバサ

チーム名			千葉県	
区分	主将	背番号	氏名	フリガナ
監督		30	森川 智庸	モリカワ トモヤス
コーチ		31	浅野 亨	アサノ トオル
コーチ		32	清宮 辰巳	セイミヤ タツミ
トレーナー		33	林田 裕紀	ハヤシダ ユウキ
選手	○	10	松井 広大	マツイ コウダイ
選手		1	谷奥 大晴	タニオク タイセイ
選手		2	古川 将行	フルカワ マサユキ
選手		3	宮内 透允	ミヤウチ カズヨシ
選手		4	福田 大生	フクダ ヒロキ
選手		5	鯨江 周平	ナマズエ シュウハイ
選手		6	滝 颯太	タキ ソウタ
選手		7	三浦 有馬	ミウラ ユウマ
選手		8	皿宮 悠誠	シミヤ ユウセイ
選手		9	東 佳汰	アズマ ケイタ
選手		11	境 大介	サカイ ダイスケ
選手		13	中村 勇氣	ナカムラ ユウキ
選手		14	篠塚 達稀	シノヅカ タツキ
選手		15	大木 聡	オオキ サトシ
選手		12	樋口 太雅	ヒグチ タイガ

チーム名			大阪府	
区分	主将	背番号	氏名	フリガナ
監督		30	川島 秀文	カワシマ ヒデフミ
コーチ		31	古川 貴一	フルカワ タカイチ
コーチ		32	北代 英貴	キタダイ ヒデキ
選手	○	10	石倉 悠雅	イシクラ ユウガ
選手		9	池田 才芽	イケダ サイガ
選手		11	南 祐希	ミナミ ユウキ
選手		8	久野 大翔	クノ ヒロト
選手		7	飯田 寛	イイダ ヒロシ
選手		2	安藤 幸平	アンドウ コウハイ
選手		3	勝村 星哉	カツムラ セイヤ
選手		5	中 隼人	ナカ ハヤト
選手		4	南出 雄冴	ミナミデ ユウゴ
選手		12	宮野 榛	ミヤノ シン

チーム編成表
ソフトボール 知的 混合

チーム名			広島県	
区分	主将	背番号	氏名	フリガナ
監督		30	海段 大作	カイダン ダイサク
コーチ		31	天根 成治	アマネ セイジ
コーチ		32	高橋 一夫	タカハシ カズオ
選手	○	10	原田 幸希	ハラダ コウキ
選手		2	坂本 浩一	サカモト コウイチ
選手		3	北村 侑也	キタムラ ヨウヤ
選手		11	安部 柊也	アベ シュウヤ
選手		5	兼安 勇輔	カネヤス ヨウスケ
選手		6	吉原 陸	ヨシハラ リク
選手		8	大竹 龍輝	オオタケ リュウキ
選手		12	青木 一	アオキ ハジメ
選手		9	大塚 楓	オオツカ カエデ
選手		13	坂本 裕大	サカモト ヨウダイ
選手		14	長尾 行紀	ナガオ ユキノリ

チーム名			佐賀県	
区分	主将	背番号	氏名	フリガナ
監督		30	日吉 照彦	ヒヨシ テルヒコ
コーチ		31	片淵 智明	カタフチ トモアキ
コーチ		32	廣森 賢治	ヒロモリ ケンジ
トレーナー		33	園田 勇樹	ソノダ ヨウキ
選手		1	宮本 麗	ミヤモト ウララ
選手		2	大江 峻太	オオエ リョウタ
選手		3	貞包 悠馬	サダカネ ヨウマ
選手		4	富永 翔平	トミナガ ショウハイ
選手		5	重富 貴浩	シゲトミ タカヒロ
選手		6	葉山 詩恩	ハヤマ シオン
選手		7	福田 英二	フクダ エイジ
選手		8	畑中 樹	ハタナカ イツキ
選手		9	永松 潤也	ナガマツ ジュンヤ
選手	○	10	北野 成弘	キタノ シゲヒロ
選手		11	重松 滉次	シゲマツ コウジ
選手		12	岸川 未来斗	キシカワ ミキト
選手		13	江口 諒	エグチ リョウ
選手		14	小山 晴輝	コヤマ ハルキ
選手		18	副島 彩	ソエジマ アヤ

チーム名			鹿児島県	
区分	主将	背番号	氏名	フリガナ
監督		30	泉 大輔	イズミ ダイスケ
コーチ		31	篠原 大志	シノハラ ダイシ
コーチ		32	立部 健	タチベ ケン
選手	○	10	佐野 海	サノ カイ
選手		1	馬渡 龍弥	マワタリ リュウヤ
選手		2	柳本 強	ヤナギモト ツヨシ
選手		15	馬渡 飛鳥	マワタリ アスカ
選手		4	豎山 翔	タテヤマ ショウ
選手		6	久保田 洸樹	クボタ コウキ
選手		12	田島 千尋	タジマ チヒロ
選手		11	矢野 祐介	ヤノ ヨウスケ
選手		3	末吉 剛	スエヨシ ツヨシ
選手		8	山中 昭男	ヤマナカ アキオ
選手		5	的場 洸輝	マトバ コウキ
選手		7	芳永 勇人	ヨシナガ ヨウト

M E M O



グランドソフトボール

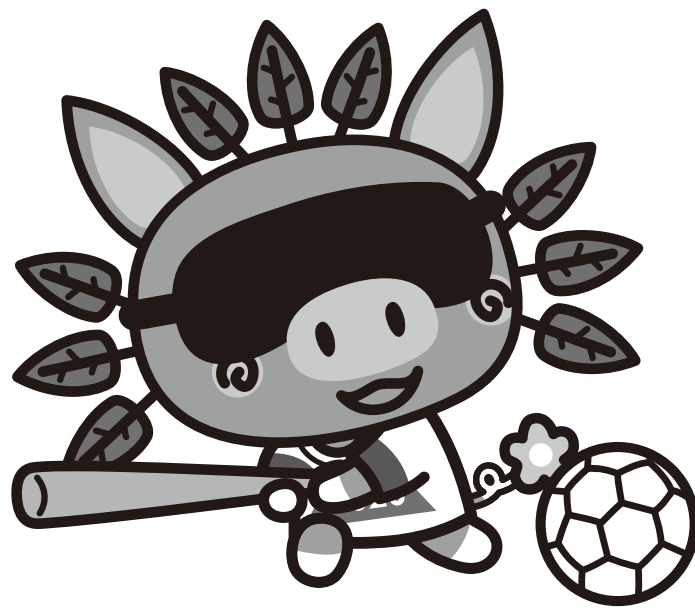

グランドソフトボール競技会場
開閉総合グラウンド

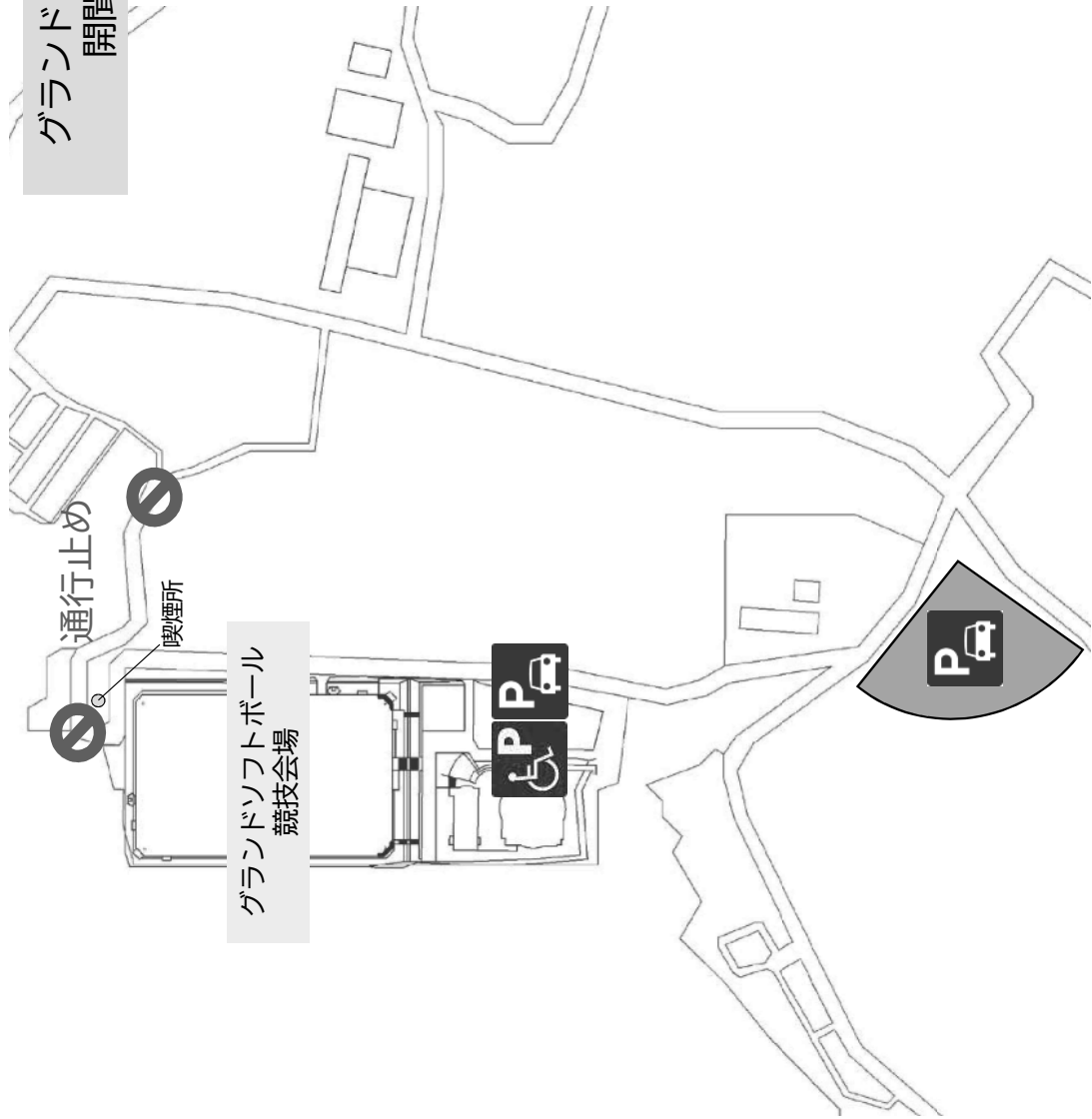

グランドソフトボール
競技会場

禁止通行

喫煙所

凡例



駐車場 (一般観覧者)



車いす用駐車場

グラウンドソフトボール競技会場
開閉総合グラウンド

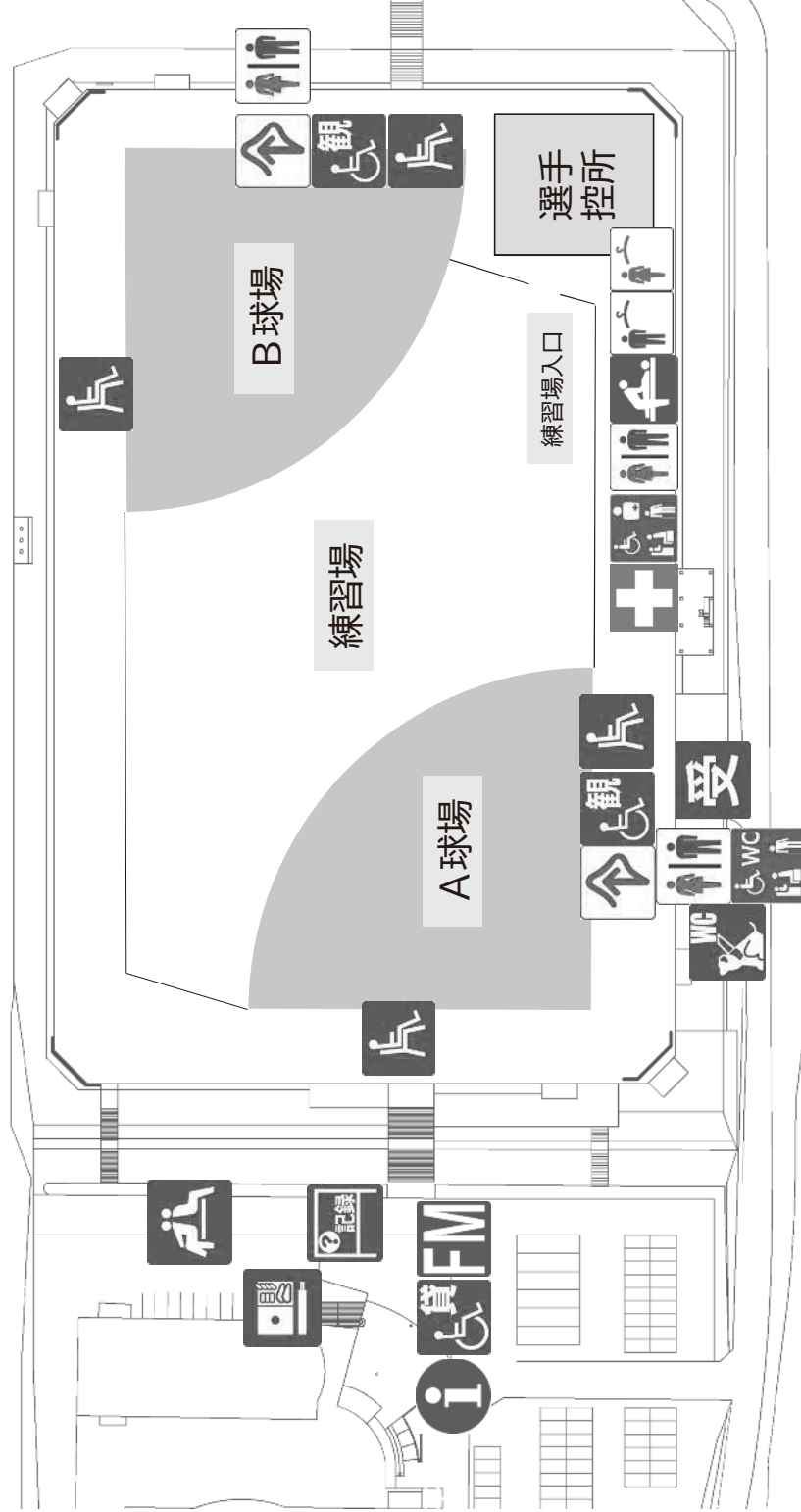

凡例

受	受付 (選手団)
i	案内所
男女	男女トイレ
WC	バリアフリートイレ
WC	バリアフリートイレ (オストメイト対応)
補助犬	補助犬トイレ
更衣	男子更衣室/女子更衣室
観	車いす用観覧席
貸	車いす貸出所
片	一般観覧席
+	情報保障席
+	救護所
FM	FMラジオ貸出所
記録	記録速報コーナー
休	休憩所
引換	弁当引換所 (弁当ガラ回収所)

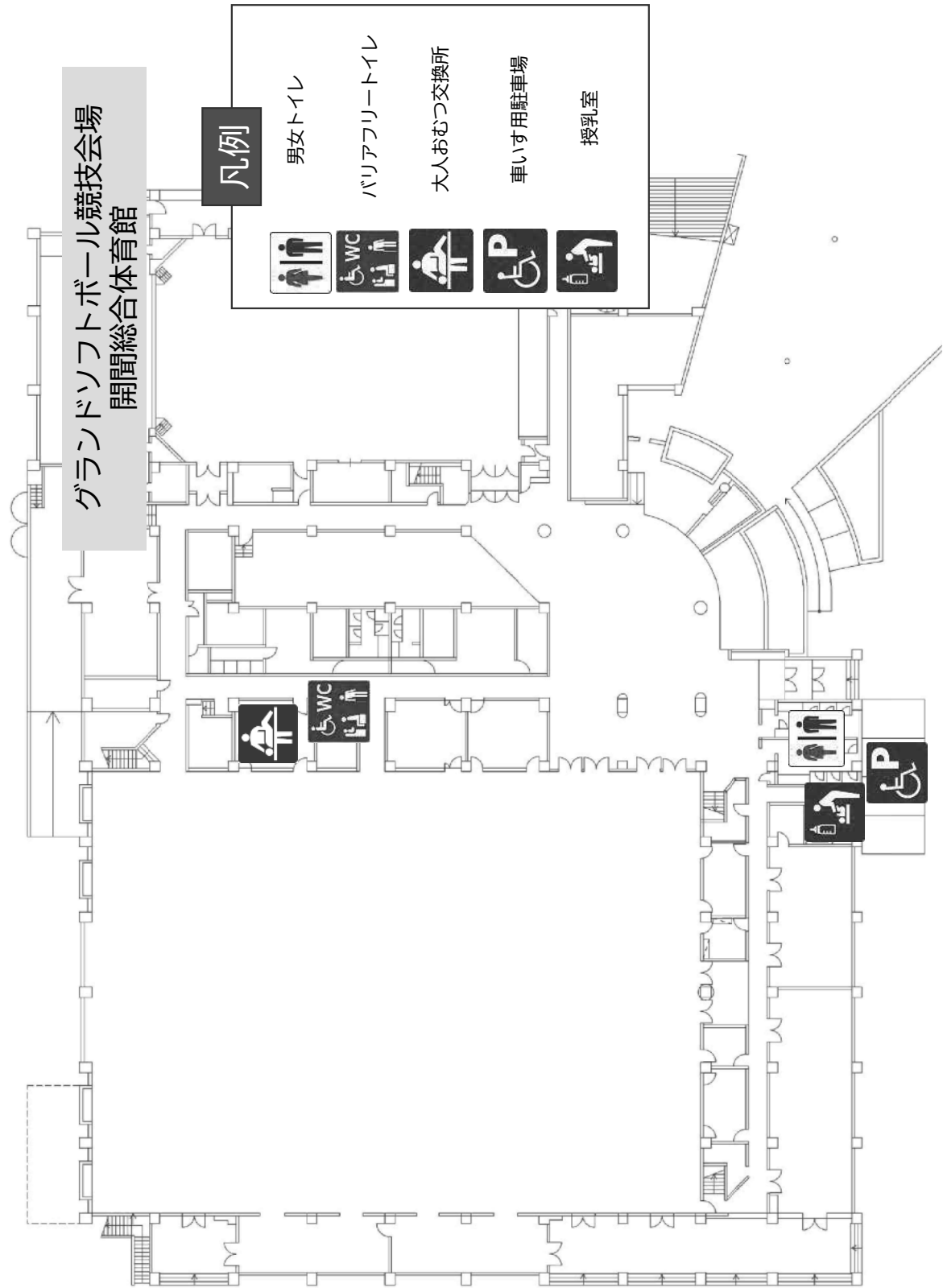

特別全国障害者スポーツ大会「燃ゆる感動かごしま大会」 グランドソフトボール競技実施要領

1 競技規則

令和5年度に適用の全国障害者スポーツ大会競技規則（公益財団法人日本パラスポーツ協会制定）によるもののほか、この要領の定めるところによる。

2 チーム

(1) チームの構成は、監督1名及び選手15名以内（男女は問わない。）とし、ほかに専任のコーチャー4名以内、スコアラー1名及びマネージャー1名を設けてもよい。

(2) 監督が選手を兼ねる場合は、選手名簿に登録されていなければ選手として出場できない。

この場合の選手人数は、選手を兼ねる監督を含めて15名以内とする。

(3) 参加申込書の提出後は、登録選手の変更を認めない。

3 競技方法

(1) 試合は、トーナメント方式とし、3位決定戦及び交流戦を実施する。

(2) 試合は7回までとし、試合開始後80分（決勝・3決は110分）を経過した後は、新しい回に入らない。7回終了時、同点の場合は8回からタイブレークにより試合を延長して行う。

(3) 同点の場合は、試合終了時に出場していた両チームのプレイヤーが最終回の守備位置順に抽選し、勝敗を決定する。

(4) 指名打者（DH）及び再出場（リエントリー）を採用する。

4 服装等

(1) 同一チームの監督、コーチャー及び選手は、同色・同意匠のユニフォームを着用しなければならない。

(2) ユニフォームナンバーは、背中と胸下につけなければな

らない。監督は30番，専任のコーチャーは31番から34番，主将は10番とし，他の選手は1番から99番の番号とする。

また，ユニフォームの左袖に都道府県・指定都市名を表示すること。

- (3) 競技中，コーチャーズボックスにいるコーチャーは，黄色の帽子を着用すること。
- (4) スコアラー及びマネージャーは，ユニフォームを着用してはならない。
- (5) 金属製スパイクの使用は禁止する。
- (6) 危険防止のため，競技中の選手（コーチャー含む）は，腕時計，ブレスレット，ネックレス等，危険と思われるものを着用してはならない。

5 試合球

試合球は，全日本グランドソフトボール連盟公認球とし，主催者が用意する。

6 組合せ

組合せは，令和5年7～8月に開催するプログラム編成会議において，主催者が関係者立会いのもとに代理抽選の上，決定する。

7 打順表等

- (1) 打順表は試合開始時刻30分前までに5部作成し，各球場の競技本部へ提出すること。ただし，第1試合は開始式終了後に提出すること。
なお，打順表は，監督会議において競技本部から配布する。
- (2) 攻守順の決定は，打順表の提出の時に審判員立会いのもと決定する
- (3) 視力区分（全盲・弱視）の登録は，打順表の提出をもって行う。

8 開始式・表彰式

- (1) 開始式は，競技開始前に競技会場で行う。

- (2) 表彰式は、競技終了後に競技会場で行う。
※ 新型コロナウイルス感染拡大防止のため、実施の有無及び実施方法を変更することがある。

9 その他

- (1) 令和5年10月27日（金）に監督会議を行う。なお、監督会議の時間及び場所については別途通知する。
- (2) ベンチは、組合せ表の番号が若いチームを1塁側とする。
- (3) ベンチ内へは、選手、監督、コーチャー、スコアラー、マネージャー以外は入場することができない。
- (4) 競技場内へは、主催者の許可を受けた者以外は立ち入ることができない。
- (5) アイシールド、全盲プレイヤー標示物、黄色標示物、コーチャー用帽子及び練習球は、各チームで用意すること。
- (6) 練習場所については、主催者からの指示に従うものとする。
- (7) 少雨の場合は決行するが、荒天時ほか不測の事態が生じた場合の取扱いは、主催者において別途決定する。

競 技 役 員 等 名 簿

【競技役員】

競技会会長	霜 出 勘 平			
競技会副会長	安 楽 清 孝	福 岡 亮 一		
競技委員長	瀬 戸 山 章			
競技副委員長	久 保 山 正 志			
総務委員長	蕨 迫 博 紀			
総務福委員長	濱 田 吉 孝			
総務委員	内 木 場 智	上 村 圭 一 郎		
審判委員長	末 吉 繁 雄			
審判副委員長	鶴 澤 辰 也	渡 辺 昭 夫		
審判主任	大 木 康 幹	宮 崎 修		
審判員	山 口 武	土 屋 正 則	吉 森 俊 昭	
	川 縁 剛	渡 辺 修	大 山 亨	
	宮 々 原 義 信	桜 井 清 人	谷 口 一 喜	
	鹿 島 弘 美	大 赦 淳 一	井 出 久 成	
	今 村 孝 光	坂 元 正 一	七 夕 宗 光	
	岡 泰 雅	中 野 哲 也	岡 野 大 輔	
	迫 英 彦	加 治 佐 三 夫	池 田 政 芳	
	宮 川 勉	前 田 隆	黒 木 和 樹	
	山 下 博 文	今 別 府 登	野 村 美 喜 男	
	小 園 良 市			
記録委員長	野 中 康 博			
記録副委員長	新 屋 勲			
記録主任	山 中 幸 盛	有 川 宗 伸		
記録員	原 口 裕 香	山 下 紗 代	松 元 厚 生	
	佐 多 千 広	町 田 由 香 里	西 高 典	

球場委員長	吉留 史郎
球場主任	井上 功彦
球場委員	今村 大地 瀬戸口 勝也
放送委員長	馬 込 恵
放送副委員長	日高 陽子
放送委員	中 拂 愛 馬 込 鼓 馬 込 穰 高田 奈々 内園 由輝恵 上村 瞳子 迫 あさの

【公益財団法人日本パラスポーツ協会】

技術指導員 渡辺 照夫

【競技補助員】

鹿児島県立指宿高等学校
鹿児島県立山川高等学校
指宿市立指宿商業高等学校

【運営ボランティア】

【情報支援ボランティア】 手話ボランティア
文字情報支援ボランティア

【実施本部員】 鹿児島県職員 指宿市職員

競 技 日 程

公式練習・監督会議

競技日	開始時刻	終了時刻	所要時間	A球場	B球場
10月27日 (金)	9:30	10:30	60分	公式練習Aグループ	
	10:40	11:40		公式練習Bグループ	
	12:00	12:40	40分	監督会議	
	13:00	14:00	60分	公式練習Cグループ	
	14:10	15:10		公式練習Dグループ	

競技1日目

競技日	開始時刻	終了時刻	所要時間	A球場	B球場
10月28日 (土)	8:30	9:00	30分	選手団受付	
	9:00	9:30	30分	インターバル	
	9:30	10:00	30分	開始式	
	10:00	10:30	30分	ベンチ入り・フィールドイング・グラウンド整備	
	10:30	12:00	90分	1回戦 ① A-1	—
	12:00	12:20	20分	インターバル	
	12:20	12:50	30分	ベンチ入り・フィールドイング・グラウンド整備	
	12:50	14:20	90分	1回戦 ② A-2	1回戦 ③ B-1
	14:20	15:00	40分	インターバル	
	15:00	15:30	30分	ベンチ入り・フィールドイング・グラウンド整備	
	15:30	17:00	90分	準決勝 ④ A-3	準決勝 ⑤ B-2

競技2日目

競技日	開始時刻	終了時刻	所要時間	A球場	B球場
10月29日 (日)	8:30	9:00	30分	選手団受付	
	9:00	10:00	60分	インターバル	
	10:00	10:30	30分	ベンチ入り・フィールドイング・グラウンド整備	
	10:30	12:30	120分	3位決定戦 ⑥ A-4	交流戦 ⑦ B-3
	12:30	13:10	40分	インターバル	
	13:10	13:40	30分	ベンチ入り・フィールドイング・グラウンド整備	
	13:40	15:40	120分	決勝戦 ⑧ A-5	交流戦 ⑨ B-4
	15:40	16:10	30分	表彰式準備	
	16:10	16:40	30分	表彰式	

組合せ

【組合せ】

10月29日(日)

優勝

3位決定戦

10月28日(土)

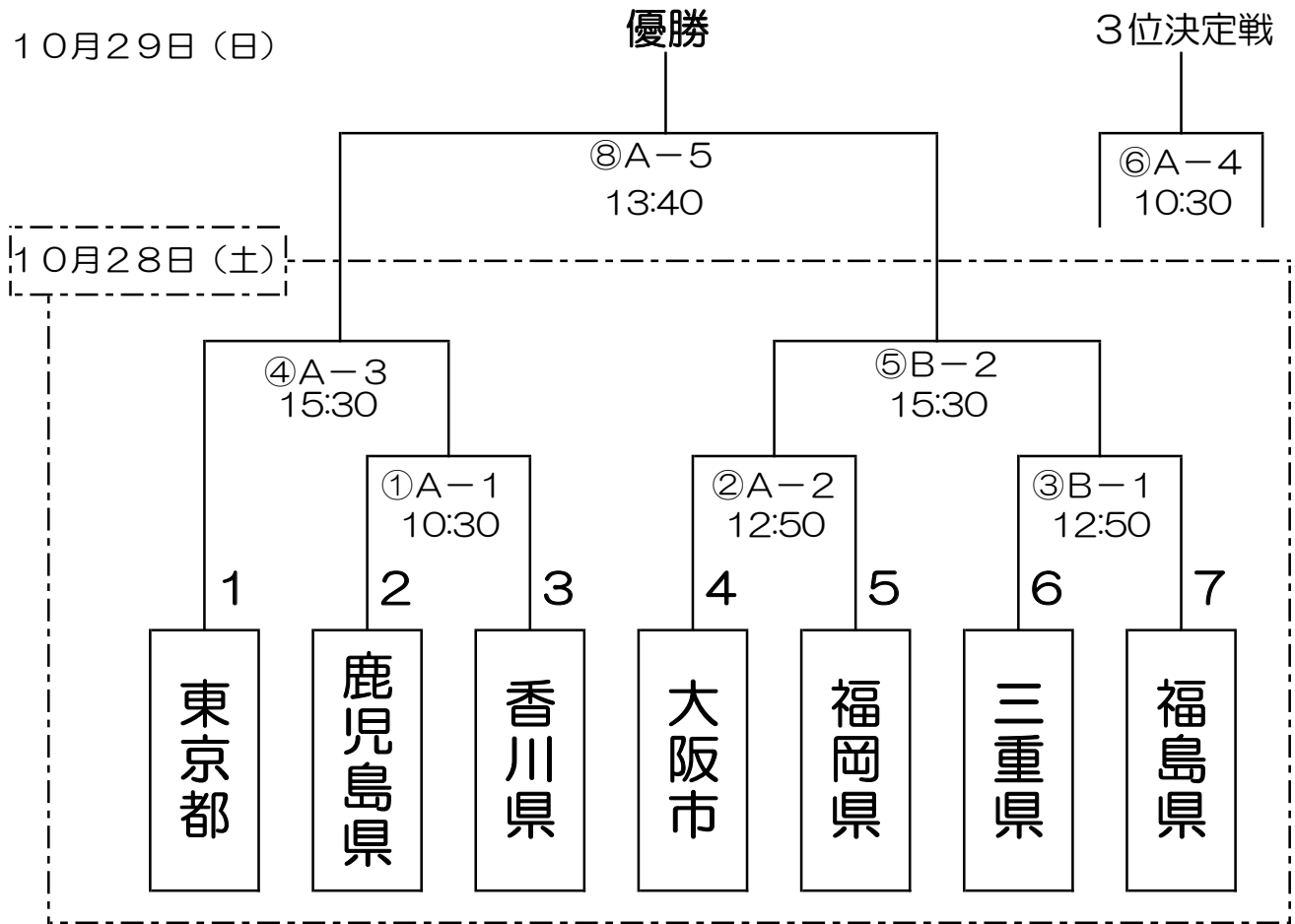

10月29日(日)

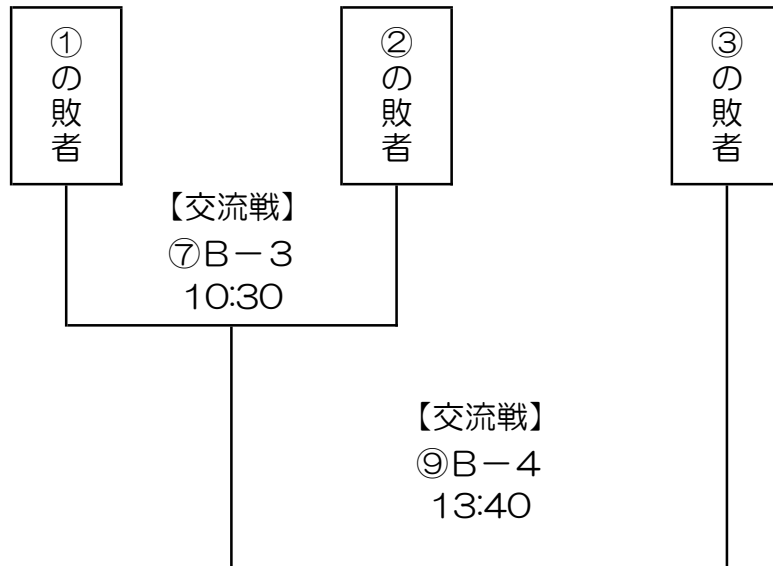

【参加チーム】

北海道・東北	関東	北信越・東海	近畿	中国・四国	九州	開催地
福島県	東京都	三重県	大阪市	香川県	福岡県	鹿児島県

チーム編成表
グランドソフトボール

チーム名			福島県	
区分	主将	背番号	氏名	フリガナ
監督		30	會田 康治	アイタ コウジ
選手	○	10	鈴木 正勝	スズキ マサカツ
選手		7	江原 真一	エハラ シンイチ
選手		22	千葉 和彦	チバ カズヒコ
選手		5	影山 正三	カゲヤマ マサミ
選手		11	佐久間 和浩	サクマ カズヒロ
選手		17	宗像 正三	ムナカタ マサミ
選手		1	久保田 健太郎	クボタ ケンタロウ
選手		14	和田 文彦	ワダ フミヒコ
選手		6	鶴岡 涼	ツルオカ リョウ
選手		15	安達 孝次	アダチ タカツグ
選手		23	佐藤 秀州	サトウ ヒデクニ
選手		16	後藤 正彦	ゴトウ マサヒコ
選手		20	小池 佳郎	コイケ ヨシオ
選手		30	會田 康治	アイタ コウジ

チーム編成表
グランドソフトボール

チーム名			東京都	
区分	主将	背番号	氏名	フリガナ
監督		30	高橋 春雄	タカハシ ハルオ
コーチャー		31	加藤 圭基	カトウ ケイキ
コーチャー		32	松本 順安	マツモト ノブヤス
コーチャー		33	杉山 千津子	スギヤマ チツコ
コーチャー		34	川村 眞輝	カワムラ マキ
スコアラー			益田 沙稚子	マスダ サチコ
マネージャー			三宅 幸子	ミヤケ サチコ
選手		1	丸木 伸介	マルキ ノブユキ
選手		2	渡辺 馨	ワタナベ カオル
選手		3	宇佐美 剛	ウサミ ツヨシ
選手		4	塩田 東洋	シオタ トウヨウ
選手		5	川村 和利	カワムラ カズトシ
選手		7	辻 一幸	ツジ カズユキ
選手		8	杉山 範夫	スギヤマ ノリオ
選手		9	勝間 貴司	カツマ タカシ
選手	○	10	下畑 二郎	シモハタ ジロウ
選手		11	白井 博之	シライ ヒロユキ
選手		12	内藤 大輝	ナイトウ タイキ
選手		14	岩崎 代作	イワサキ ダイサク
選手		15	飯塚 史郎	イイツカ シロウ
選手		17	青木 慎也	アオキ シンヤ
選手		18	中野 秀和	ナカノ ヒデカズ

チーム編成表
グランドソフトボール

チーム名			三重県	
区分	主将	背番号	氏名	フリガナ
監督		30	加藤 公治	カトウ コウジ
コーチャー		31	下村 真也	シモムラ シンヤ
コーチャー		32	山田 功	ヤマダ イサオ
コーチャー		33	高見 郷嗣	タカミ サトシ
コーチャー		34	小川 博之	オガワ ヒロユキ
スコアラー			安立 葉月	アダチ ハツキ
マネージャー			辻 せつ子	ツジ セツコ
選手		30	加藤 公治	カトウ コウジ
選手	○	10	大堀 賢二	オオボリ ケンジ
選手		2	伊藤 喜英	イトウ ヨシヒデ
選手		3	竹田 光弘	タケダ ミツヒロ
選手		5	西脇 克志	ニシワキ カツシ
選手		6	西川 仁浩	ニシカワ クニヒロ
選手		8	安立 隆信	アダチ タカノブ
選手		17	安井 秀樹	ヤスイ ヒデキ
選手		25	中村 正弘	ナカムラ マサヒロ
選手		1	高田 真次	タカダ シンジ
選手		7	濱野 彰浩	ハマノ アキヒロ
選手		15	羽藤 邦浩	ハトウ クニヒロ
選手		16	木村 崇之	キムラ タカユキ
選手		18	柳沢 強志	ヤナギサワ ツヨシ
選手		24	有爾 元	ウニ ハジメ

チーム編成表
グランドソフトボール

チーム名			大阪市	
区分	主将	背番号	氏名	フリガナ
監督		30	松谷 貴臣	マツタニ タカオミ
コーチャー		31	上田 航	ウエダ コウ
コーチャー		32	滝口 寛紀	タキグチ ヒロノリ
コーチャー		33	福井 陽介	フクイ ヨウスケ
コーチャー		34	木田 修二	キダ シュウジ
スコアラー			高瀬 紀美子	タカセ キミコ
マネージャー			出崎 琢巳	デザキ タクミ
選手		1	櫻井 崇明	サクライ タカアキ
選手		2	藤本 勝敏	フジモト カツトシ
選手		4	田代 久志	タシロ ヒサシ
選手		5	金山 英樹	カナヤマ エイキ
選手		6	安東 敏久	アンドウ トシヒサ
選手		7	山田 雄春	ヤマダ タケハル
選手		8	松井 浩昭	マツイ ヒロアキ
選手		9	徳原 貞夫	トクハラ サダオ
選手	○	10	西口 淳也	ニシグチ ジュンヤ
選手		11	井口 幸夫	イグチ ユキオ
選手		12	石井 豪	イシイ ゴウ
選手		13	坂本 信雄	サカモト ノブオ
選手		14	永井 和弘	ナガイ カズヒロ
選手		15	馬野 誠	ウマノ マコト
選手		16	皿袋 秀明	サラブクロ ヒデアキ

チーム編成表
グランドソフトボール

チーム名			香川県	
区分	主将	背番号	氏名	フリガナ
監督		30	土橋 康樹	ツチハシ ヤスキ
コーチャー		31	堀 雅之	ホリ マサユキ
コーチャー		32	土居 恭子	ドイ キョウコ
コーチャー		33	坂井 泰子	サカイ ヤスコ
コーチャー		34	岡本 理矩也	オカモト リクヤ
スコアラー			山下 恵	ヤマシタ ケイ
マネージャー			松村 朋子	マツムラ トモコ
選手		11	松田 賢哲	マツダ ヨシノリ
選手		2	北岡 真一郎	キタオカ シンイチロウ
選手		1	田中 司	タナカ ツカサ
選手		46	大池 卓史	オオイケ タクシ
選手		30	土橋 康樹	ツチハシ ヤスキ
選手		5	佐々木 光毅	ササキ コウキ
選手		17	三野田 大翔	ミノダ ヒロト
選手		6	宮武 朋將	ミヤタケ トモユキ
選手		16	茅窪 厚之	カヤクボ アツシ
選手		7	向 裕	ムカイ ユタカ
選手		14	富田 健作	トミタ ケンサク
選手	○	10	池田 幸司	イケダ コウジ

チーム編成表
グランドソフトボール

チーム名			福岡県	
区分	主将	背番号	氏名	フリガナ
監督		30	持丸 有之	モチマル ユウシ
コーチャー		31	寺田 敦子	テラダ アツコ
コーチャー		32	盛田 勝徳	モリタ カツノリ
コーチャー		33	宇土 英明	ウト ヒデアキ
コーチャー		34	宇土 順子	ウト ジュンコ
スコアラー			舟木 幸子	フナキ サチコ
マネージャー			松下 貴則	マツシタ タカノリ
選手	○	10	野田 祥史	ノダ ヨシフミ
選手		19	宇土 裕樹	ウト ユウキ
選手		60	原田 淳一	ハラダ ジュンイチ
選手		44	緒方 健人	オガタ ケント
選手		8	寺田 繁	テラダ シゲル
選手		99	板谷 龍次	イタヤ リュウジ
選手		6	西村 一樹	ニシムラ カズキ
選手		42	朝飛 直樹	アサトビ ナオキ
選手		7	保坂 公一	ホサカ コウイチ
選手		21	木下 修次	キノシタ シュウジ
選手		2	吹春 啓太	フキハル ケイタ
選手		27	内間 昌紀	ウチマ マサキ
選手		5	吉武 秀俊	ヨシタケ ヒデトシ
選手		55	坂井 浩一	サカイ コウイチ
選手		30	持丸 有之	モチマル ユウシ

チーム編成表
グランドソフトボール

チーム名			鹿児島県	
区分	主将	背番号	氏名	フリガナ
監督		30	木村 彰彦	キムラ アキヒコ
コーチャー		31	花木 将徳	ハナキ マサノリ
コーチャー		32	西村 晟	ニシムラ ジョウ
コーチャー		33	内山 瑞典	ウチヤマ ミノリ
スコアラー			大川 朋子	オオカワ トモコ
マネージャー			南谷 詩織	ミナミタニ シオリ
選手		14	吉元 祐平	ヨシモト ユウハイ
選手		1	奥田 信二	オクダ シンジ
選手		2	南谷 良弘	ミナミタニ ヨシヒロ
選手		3	神田 裕透	カンダ ヒロユキ
選手		4	新澤 竹三郎	ニイザワ タケサブロウ
選手		6	西村 哲也	ニシムラ テツヤ
選手		7	愛甲 英雄	アイコウ ヒデオ
選手		9	藤崎 強	フジサキ ツヨシ
選手	○	10	高部 龍輔	タカベ リュウスケ
選手		15	富永 雅幸	トミナガ マサユキ
選手		18	中村 瑞穂	ナカムラ ミズホ
選手		19	大川 浩輔	オオカワ コウスケ
選手		24	久保 一美	クボ カズミ
選手		30	木村 彰彦	キムラ アキヒコ

バレーボール

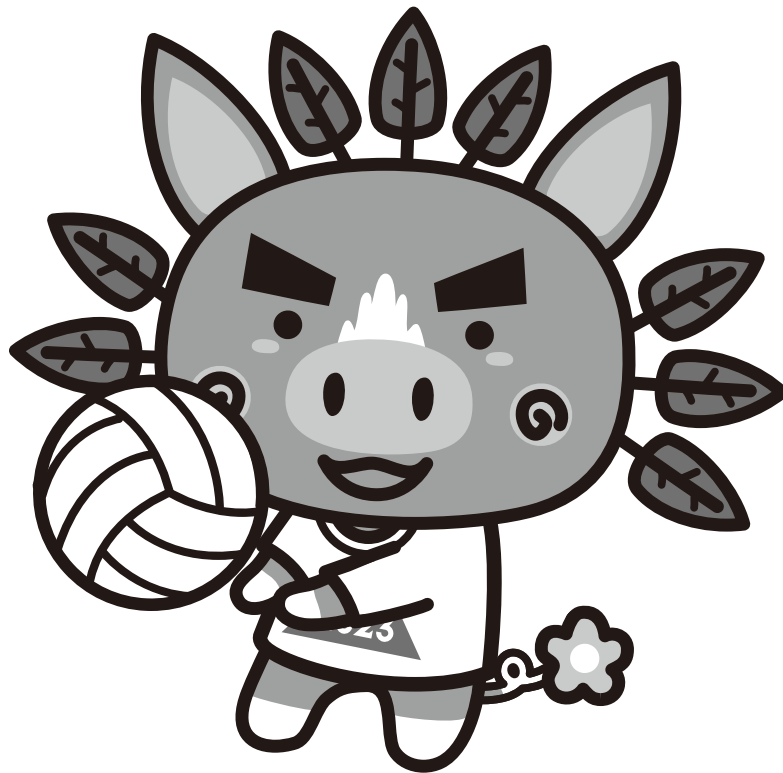

特別全国障害者スポーツ大会「燃ゆる感動かごしま大会」 バレーボール競技実施要領

1 競技規則

令和5（2023）年度に適用の全国障害者スポーツ大会競技規則（公益財団法人日本パラスポーツ協会制定）によるもののほか、この要領の定めるところによる。

2 チーム

全てのチームにおいて監督及びコーチが選手を兼ねる場合は、選手名簿に登録されていないならば選手として出場できない。この場合の選手人数は、選手を兼ねる監督及びコーチを含めて12名以内とする。

(1) 聴覚障害者のチーム

ア チームの構成は、監督1名、コーチ1名、マネージャー1名及び選手12名以内とする。

イ 男女別にチームを編成する。

(2) 知的障害者のチーム

ア チームの構成は、監督1名、コーチ1名、マネージャー1名及び選手12名以内とする。

イ 男女別にチームを編成する。

(3) 精神障害者のチーム

ア チームの構成は、監督1名、コーチ1名、マネージャー1名及び選手12名以内とする。

イ 男女混合でチームを構成する。（試合中は少なくとも1名以上の女性プレイヤーが出場していなければならない。）

3 競技方法

(1) 試合は、聴覚障害（男女別）、知的障害（男女別）及び精神障害ごとにトーナメント方式とし、3位決定戦を実施する。また、トーナメント戦以外に、交流戦を実施する。

(2) 全試合3セットマッチとし、2セットを先取したチームを勝ちとする。

(3) 1セット25点のラリーポイント制とする。（ただし、交流戦の3セット目は15点のラリーポイント制とする。）

なお、得点が「24対24」（交流戦3セット目は「14対14」）の同点となった場合、それ以降は、2点リードしたチームがそのセットの勝者とする。

(4) 第3セットはいずれかのチームが13点（交流戦は8点）先取したときにコートの変更を行う。

(5) 試合は、ワンボールシステムで行う。

(6) 設定時刻より早く試合を開始することはない。設定時刻を過ぎた場合は、直前の試合終了の10分後にプロトコールを開始する。ただし、連続試合となる場合は試合終了後の20分以上空けてプロトコールを開始する。

4 服装等

- (1) 背番号は、1番から12番までとする。やむを得ない場合は、1番から99番までとする。なお、チーム名、キャプテンマーク及び背番号等のサイズは、規定のものとする。また、ユニフォームに都道府県名・指定都市名を表示すること。
- (2) リベロプレーヤーを採用する場合は、他の競技者と明確に区別できるユニフォームを着用すること。

5 ネットの高さと試合球

- (1) ネットの高さは、次のとおりとする。
 - ア 聴覚障害の試合 男子2.43m, 女子2.24m
 - イ 知的障害の試合 男子2.30m, 女子2.15m
 - ウ 精神障害の試合 2.24m
- (2) 聴覚障害及び知的障害の試合球は、次の公益財団法人日本バレーボール協会検定球5号球（人工皮革・カラーボール）とする。
 - ア 男子 モルテン製カラーボール（V5M5000）
 - イ 女子 ミカサ製カラーボール（V300W）
- (3) 精神障害の試合球は、日本ソフトバレーボール連盟公認球ソフトバレーボール球・糸巻きタイプ（モルテン製円周 78 ± 1 cm, 重量 210 ± 10 g）（S3Y1500-WX）とする。

6 組合せ

組合せは、令和5（2023）年7～8月に開催するプログラム編成会議において、主催者が関係者立会いの下に代理抽選を行い、決定する。

7 開始式・表彰式

- (1) 開始式は、競技開始前に競技会場で行う。
- (2) 表彰式は、競技終了後に競技会場で行う。

8 その他

- (1) 監督会議は、令和5（2023）年10月27日（金）に行う。なお、監督会議の時間及び場所については別途通知する。
- (2) ベンチには、選手、監督、コーチ、マネージャー以外は入ることができない。ただし、聴覚障害者のチームにおいて、チームスタッフ3名とは別に手話通訳者1名が帯同する場合はこの限りではない。手話通訳者は、参加申込時に登録した者とする。
- (3) 監督、コーチ、マネージャーは統一された服装を着用すること。
- (4) 監督、コーチ、マネージャーは規定の各章を左胸部につけることとし、未着用の場合はベンチに入ることができない。
- (5) チームスタッフ3名とは別にトレーナーを帯同しているチームは、決められた位置に1名待機させることができる。なお、トレーナーは参加申込時に登録した者に限る。このトレーナーは、実際に施術ができる者とし、公認パラスポーツトレーナーの有資格者であることが望ましい。
- (6) 競技場内へは、ベンチに入る者の他、大会役員等の許可を受けた者以外は立ち入ることができない。
- (7) 練習は定められた場所で安全に留意し、主催者の指示に従って行うものとする。
- (8) 荒天時ほか不測の事態が生じた場合の取扱いは、主催者において別途定める。

競技役員等名簿（聴覚・知的障害者の部）

【競技役員】

競技会会長	中村 耕治				
競技会副会長	前田 俊広	西原 俊晴			
総括委員長	茶圓 孝一				
総括副委員長	松窪 祐馬	有馬 史安			
競技委員長	馬場 敏行				
競技副委員長	富永 誠	山口 真一			
競技委員	鞍掛 勇樹	岩下 哲也	野元 健太郎	徳重 一昭	
コンポジション主任	紀 直人	栗ヶ窪 宏美			
コンポジション委員	谷口 祐介	松崎 竜大			
コート主任	浜田 勝幸	徳重 輝彦			
コート委員	西田 幸浩	中村 俊悟	亀田 卓身	牧田 直哉	
練習会場主任	永野 恒也	琉 和博	安田 千尋		
練習会場委員	大浦 美幸	手塚 直人	中西 彩		
記録報道主任	上之園 広志	永山 誠一郎			
記録報道委員	永田 武志	和田 郁也			
放送主任	田中 美穂子	南 公貴			
放送委員	紺屋 菜都美	曾木 理沙			
審判委員長	福永 逸郎				
審判副委員長	川崎 里志	山田 良太			
審判委員	美坂 健太郎	栗ヶ窪 直樹	安藤 秀一	東 茂樹	
	黒岩 健	外室 喜英	春園 隆弘	鶴田 匡範	
	白坂 菜々美	大塚 陽	岡村 久志	栗田 利博	
	宮原 哲也	崎田 亮	木場 毅	濱田 晃弘	
記録主任	黒鳥 秀一郎	大隣 完			
記録委員	下野 清秀	廣田 裕紀	詫摩 琢也	出森 大祐	
	久木野 周作	上原 慎哉	原田 真市郎	吉元 隆寿	
	赤坂 望美	松元 美千代	牧内 拓	有留 明	
競技補助員主任	福迫 利樹	帖佐 圭祐			
ラインジャッジ主任	久保 裕一				
ラインジャッジ委員	黒岩 健	春園 隆弘			
点示主任	徳丸 法人	徳重 一昭	岩下 哲也	谷口 祐介	
点示委員	東 茂樹	大塚 陽			
モッパ―主任	徳丸 法人	徳重 一昭	亀田 卓身	宮崎 祥乃	
モッパ―委員	安藤 秀一	白坂 菜々美			
総務委員長	美坂 健太郎	中村 俊悟	鞍掛 勇樹	神川 尚彦	
総務副委員長	秋窪 祐樹				
総務委員	久保 裕一	直井 通			
式典表彰主任	有馬 広勝	鶴田 政智	上原 峻	宮崎 祥乃	
式典表彰委員	上村 恵子	川原 美奈子			
接待主任	肱岡 斉子	森田 若菜	上原 峻	宮崎 祥乃	
接待委員	川窪 睦子		木場 ひとみ	岩下 ひろみ	
	白石 浩子	山ヶ城 和子			

【公益財団法人日本パラスポーツ協会】
技術指導員 西村 浩一 平塚 雄二

【競技補助員】 鹿児島県立甲南高等学校
鹿児島県立武岡台高等学校
鹿児島県立松陽高等学校
鹿児島県立鹿児島工業高等学校
鹿児島県立鹿児島南高等学校
鹿児島市立鹿児島玉龍高等学校
鹿児島市立鹿児島商業高等学校
鹿児島市立鹿児島女子高等学校
学校法人時任学園樟南高等学校
学校法人川島学園鹿児島実業高等学校
学校法人津曲学園鹿児島高等学校

【運営ボランティア】

【情報支援ボランティア】 手話ボランティア 文字情報支援ボランティア

【実施本部員】 鹿児島県職員 鹿児島市職員

競 技 役 員 等 名 簿 (精 神 障 害 者 の 部)

【競技役員】

競技会副会長	森 永 繁 樹			
総括副委員長	上 床 美 幸			
競技副委員長	松 元 健 二			
競技委員	末 弘 賢 一	上 城 剛 史		
コンポジション主任	花 田 勝 美			
コンポジション委員	東 健 一	上 籠 幸 介		
コート主任	中 山 育 郎			
コート委員	藤 原 稔 城	下 久 保 隼		
練習会場主任	大 田 裕 輔			
練習会場委員	山 下 祐 輝			
記録報道主任	東 寛 之			
記録報道委員	藤 原 奈 緒 美			
放送主任	大 藺 典 子			
放送委員	黒 木 佳 代			
審判副委員長	精 松 真 由			
審判委員	杉 水 流 重 樹	中 村 美 和 子	三 宅 智 美	加 治 佐 政 幸
記録主任	原 田 大 資			
記録委員	網 中 信 義	桃 木 洋 佑	吉 永 浩 孝	
競技補助員主任	武 田 和 博			
ラインジャッジ主任	杉 水 流 重 樹			
ラインジャッジ委員	松 下 聡			
点示主任	中 村 美 和 子			
点示委員	上 城 剛 史			
モッパ―主任	三 宅 智 美			
モッパ―委員	鶴 藺 美 咲			
総務副委員長	吉 川 哲 哉			
総務委員	岩 元 隆 洋	鶴 藺 美 咲		
式典表彰主任	上 村 利 也			
式典表彰委員	佐 藤 理 恵	右 田 明 梨		
接待主任	吉 川 哲 哉			
接待委員	岩 元 隆 洋	鶴 藺 美 咲		

【公益財団法人日本パラスポーツ協会】

技術指導員 田 所 淳 子

【競技補助員】 鹿児島県立串良商業高等学校
鹿児島県立鹿屋高等学校
鹿児島県立鹿屋農業高等学校
鹿児島県立鹿屋工業高等学校
鹿屋市立鹿屋女子高等学校
学校法人前田学園鹿屋中央高等学校

【運営ボランティア】

【情報支援ボランティア】 手話ボランティア 文字情報支援ボランティア

【実施本部員】 鹿児島県職員 鹿屋市職員

聴覚障害者の部

バレーボール競技会場
(聴覚・知的障害者の部)
南栄リース桜島アリーナ
(会場周辺図)

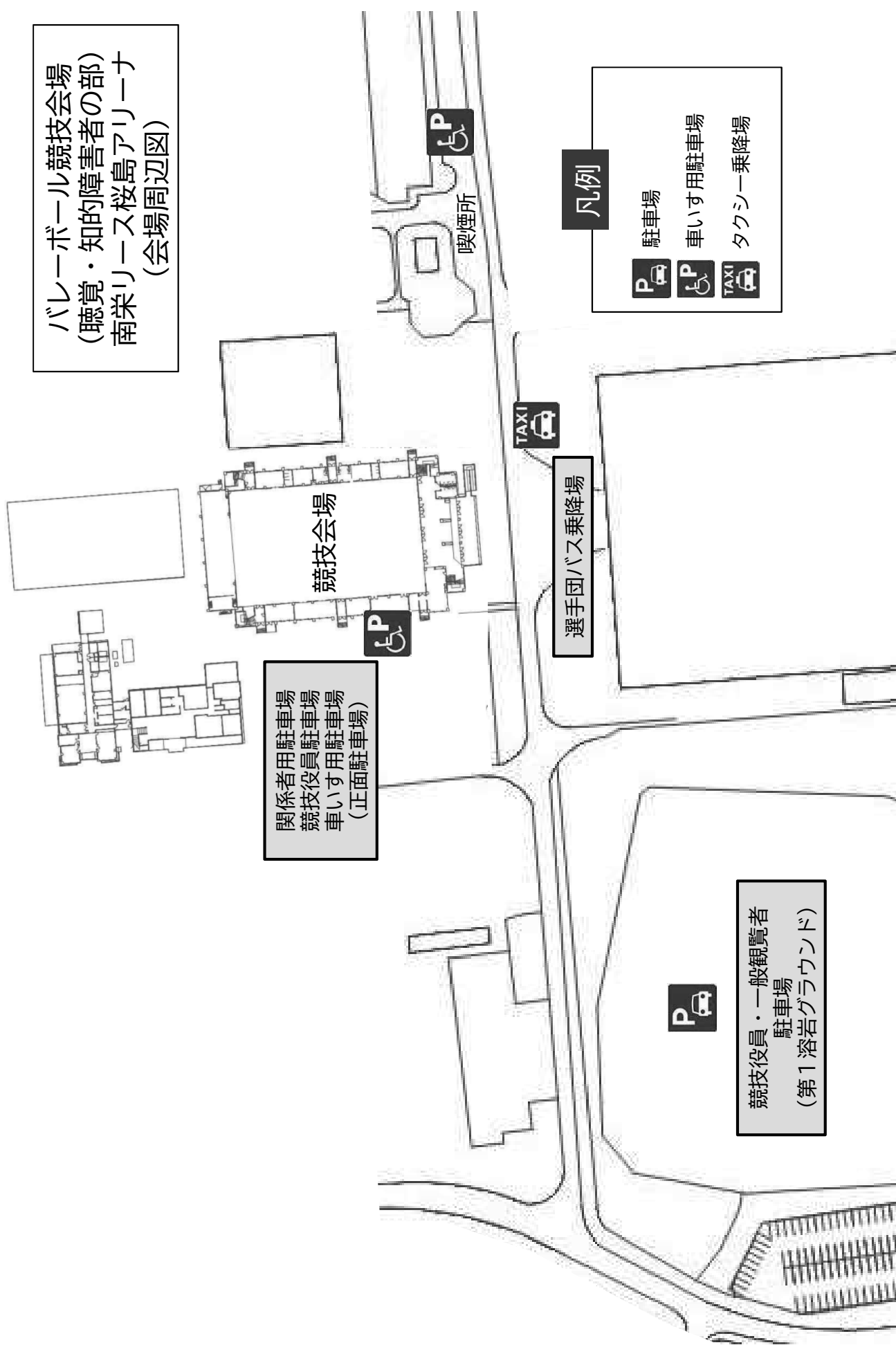

バレーボール競技会場
(聴覚・知的障害者の部)
南栄リース桜島アリーナ
(1階)

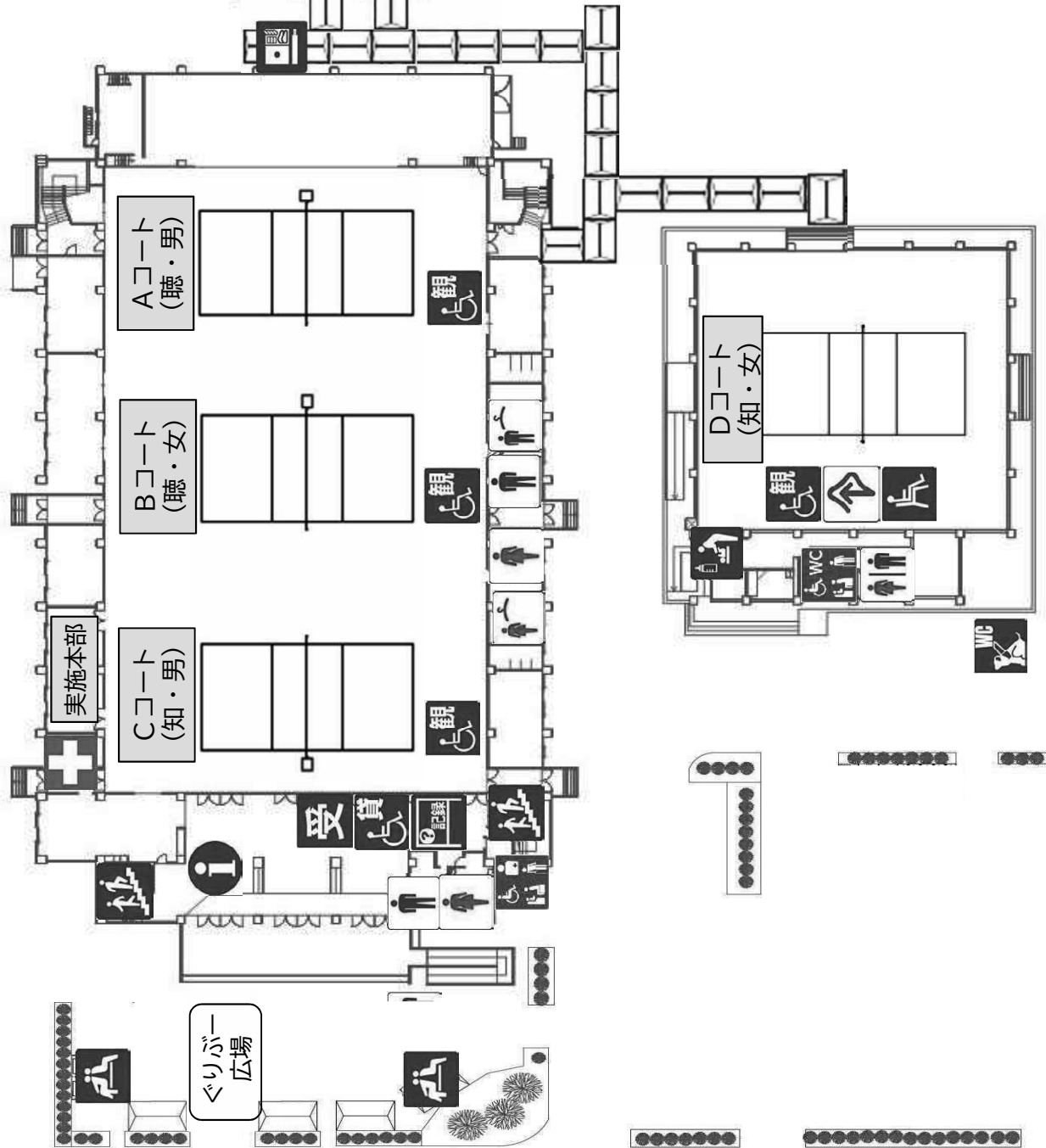





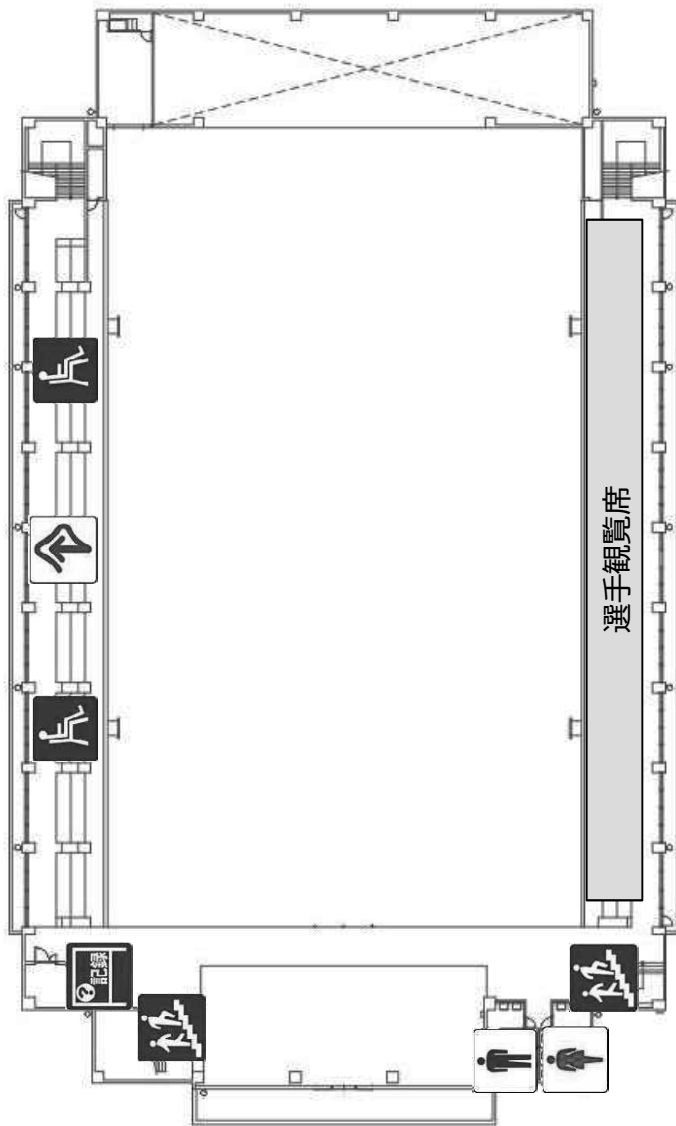

凡例

- | | | | |
|--|--------------------|--|------------------|
| | 受付 | | 車いす用観覧席 |
| | 案内所 | | 車いす貸出所 |
| | 男子トイレ | | 一般観覧席 |
| | 女子トイレ | | 情報保障席 |
| | WC | | 救護所 |
| | WC | | コンディショニング
ルーム |
| | WC | | 階段 |
| | 男子更衣室 | | 休憩所 |
| | 女子更衣室 | | 記録速報コーナー |
| | 弁当引換所
(弁当ガラ回収所) | | 授乳室 |

バレーボール競技会場
 (聴覚・知的障害者の部)
 南栄リース桜島アリーナ
 (2階)



凡例

-  男子トイレ
-  女子トイレ
-  一般観覧席
-  情報保障席
-  記録速報コーナー
-  階段

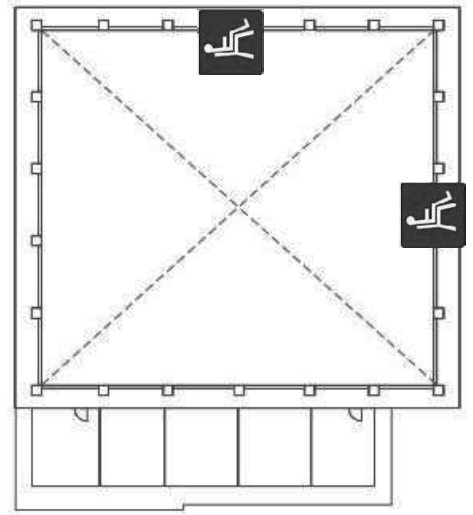

バレーボール(身)

バレーボール競技会場
(聴覚・知的障害者の部)
桜島公民館
高齢者福祉センター-桜島

高齢者福祉
センター-桜島

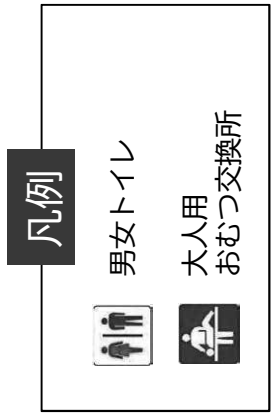
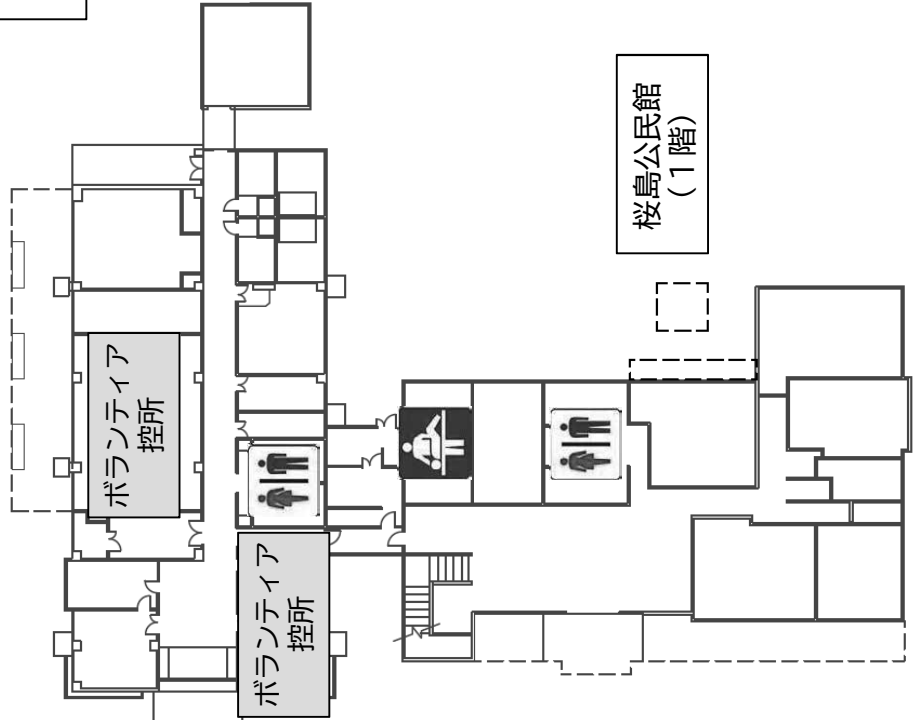

桜島公民館
(2階)

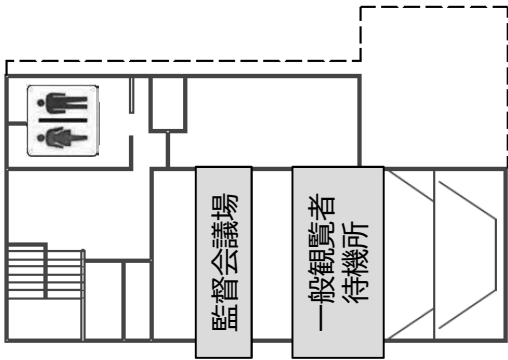

競 技 日 程 (聴 覚 障 害 者 の 部)

日時			南栄リース桜島アリーナ	
月 日	開始時刻	終了時刻	Aコート (男子)	Bコート (女子)
10月27日 (金) 公式練習日	8:30	—	選手団受付 (随時)	
	9:00	9:55	Aグループ	
	10:00	10:55	Bグループ	
	11:00	11:55	Cグループ	
	12:00	12:50	監 督 会 議	
	13:00	13:55	Dグループ	
	14:00	14:55	Eグループ	
	15:00	15:55	Fグループ	
10月28日 (土) 競技1日目	9:00	9:25	選手団受付	
	9:35	9:50	開始式	
	11:00		A - 1	B - 1
			1回戦第1試合	
			広島市 × 青森県	神奈川県 × 北海道
	12:20		A - 2	B - 2
			1回戦第2試合	
			大阪市 × 愛知県	徳島県 × 長崎県
	13:40		A - 3	B - 3
			1回戦第3試合	
			茨城県 × 鹿児島県	岐阜県 × 大阪市
	15:00		A - 4	B - 4
準決勝第1試合				
		長崎県 × A-1勝者	鹿児島県 × B-1勝者	
16:20		A - 5	B - 5	
		準決勝第2試合		
		A-2勝者 × A-3勝者	B-2勝者 × B-3勝者	
10月29日 (日) 競技2日目	8:20	8:45	選手団受付	
	10:00		A - 6	B - 6
			交流戦第1試合	
			A - 1 敗者 × A - 2 敗者	B - 1 敗者 × B - 2 敗者
	11:20		A - 7	B - 7
			交流戦第2試合	
			A - 3 敗者 × A - 6 勝者	B - 3 敗者 × B - 6 勝者
	12:40		A - 8	B - 8
			3位決定戦	
			A - 4 敗者 × A - 5 敗者	B - 4 敗者 × B - 5 敗者
14:00		A - 9	B - 9	
		決勝戦		
		A - 4 勝者 × A - 5 勝者	B - 4 勝者 × B - 5 勝者	
15:20	15:50	表彰式		

組合せ（聴覚障害者の部・男子）

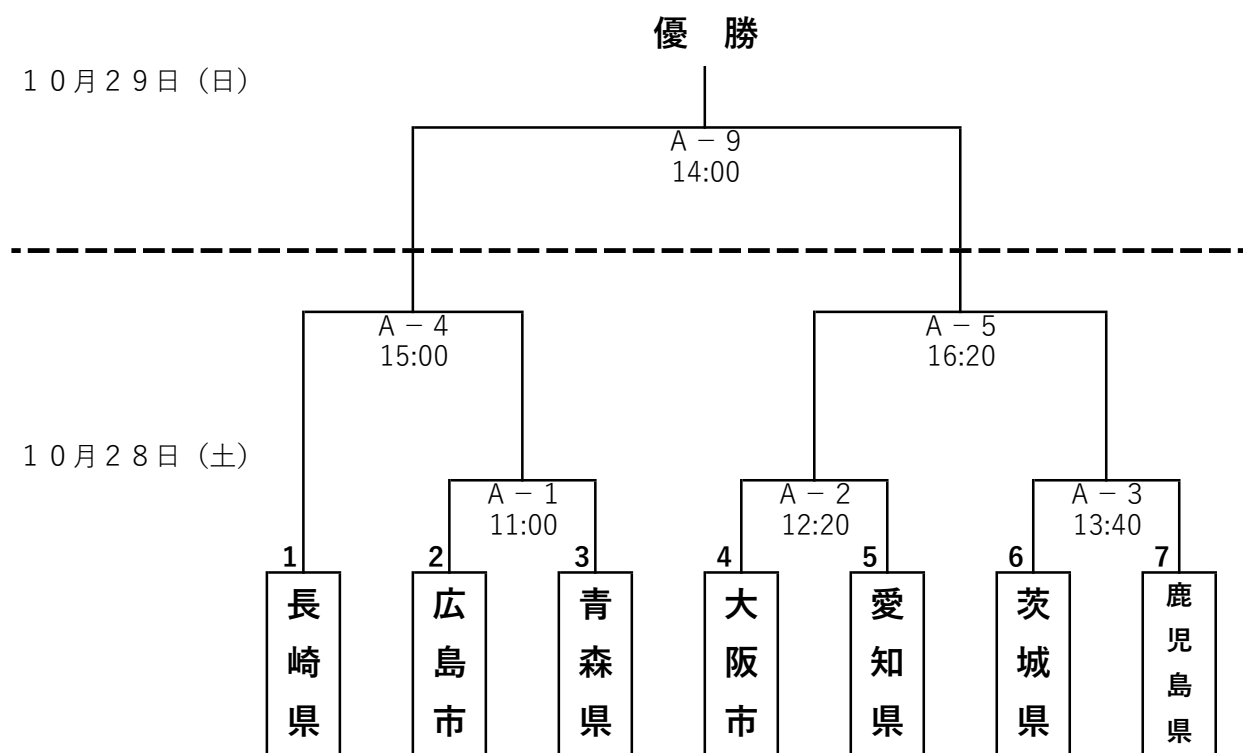

10月29日（日）

交流戦

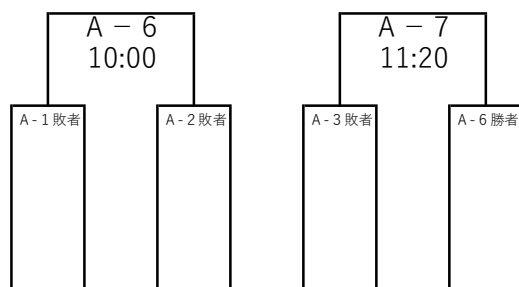

3位決定戦



【参加チーム】

1	北海道・東北	青森県
2	関東	茨城県
3	北信越・東海	愛知県
4	近畿	大阪市

5	中国・四国	広島市
6	九州	長崎県
7	開催地	鹿児島県

組合せ（聴覚障害者の部・女子）

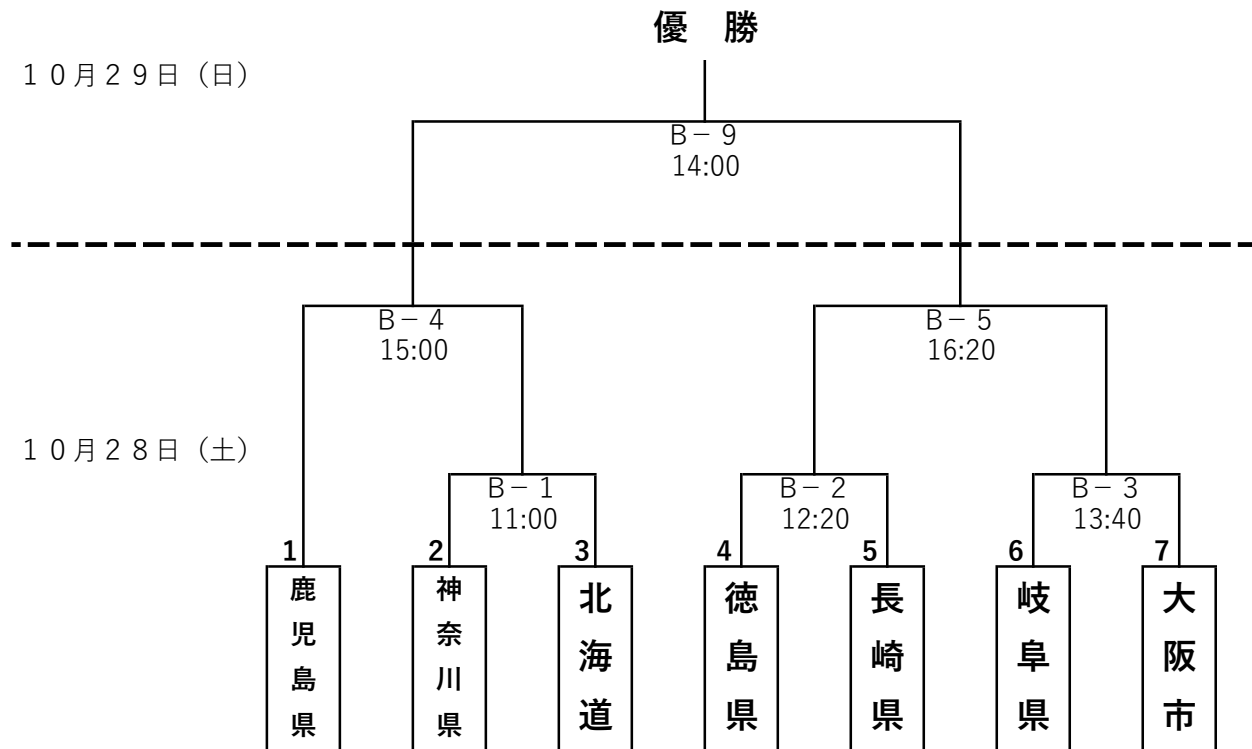

10月29日（日）

交流戦

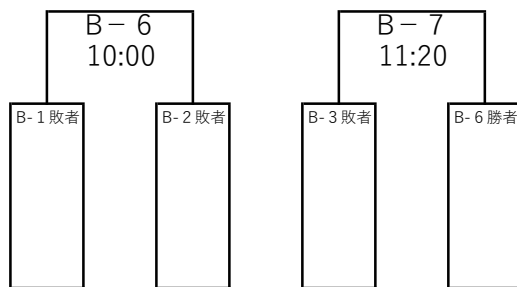

3位決定戦



【参加チーム】

1	北海道・東北	北海道
2	関東	神奈川県
3	北信越・東海	岐阜県
4	近畿	大阪市

5	中国・四国	徳島県
6	九州	長崎県
7	開催地	鹿児島県

チーム編成表

バレーボール 聴覚 男子

チーム名			青森県		
区分	主将	背番号	氏名	フリガナ	身長
監督			松倉 義弘	マツクラ ヨシヒロ	
コーチ			高橋 邦歴	タカハシ クニユキ	
マネージャー			飯田 勝英	イイダ カツヒデ	
手話通訳者			松田 佳代	マツタ カヨ	
選手	○	1	千葉 健一	チバ ケンイチ	181.0
選手		2	阿保 和久	アボ カズヒサ	159.0
選手		3	柏崎 直樹	カシワザキ ナオキ	164.0
選手		4	松倉 義弘	マツクラ ヨシヒロ	175.0
選手		7	清水 弘治	シミズ コウジ	173.0
選手		8	今 和宏	コン カズヒロ	171.0
選手		9	荒谷 淳一	アラヤ ジュンイチ	165.0
選手		11	竹林 基	タケバヤシ モトイ	171.0

チーム名			茨城県		
区分	主将	背番号	氏名	フリガナ	身長
監督			今井 計	イマイ ハジメ	
コーチ			藤田 桃華	フジタ モモカ	
マネージャー			渡邊 莉央	ワタナベ リオ	
選手	○	1	山田 輝和	ヤマダ ヒヨリ	185.0
選手		2	下谷 功騎	シタヤ コウキ	165.0
選手		3	松村 鷹明	マツムラ タカアキ	170.0
選手		5	橋本 大輝	ハシモト ダイキ	170.0
選手		7	大橋 祐樹	オオハシ ユウキ	180.0
選手		8	大坪 周平	オオツボ シュウヘイ	180.0
選手		9	川島 琉武	カワシマ リュウタ	175.0
選手		10	武田 晴彦	タケダ ハルヒコ	165.0
選手		11	林 遼哉	ハヤシ リョウヤ	175.0

チーム名			愛知県		
区分	主将	背番号	氏名	フリガナ	身長
監督			森田 一彦	モリタ カズヒコ	
コーチ			松浦 淳二	マツウラ ジュンジ	
マネージャー			鈴木 喜久枝	スズキ キクエ	
手話通訳者			大森 好美	オオモリ ヨシミ	
トレーナー			武井 結香	タケイ ユイカ	
選手		1	成田 寛望	ナリタ ヒロム	177.0
選手		2	小林 大樹	コバヤシ ヒロキ	160.0
選手	○	3	田中 友祈也	タナカ ユキヤ	181.0
選手		4	小西 将矢	コニシ マサヤ	160.0
選手		5	高橋 竜一	タカハシ リュウイチ	180.0
選手		6	中橋 薫哉	ナカハシ クニヤ	175.0
選手		7	島崎 蒼貴	シマサキ ソウタ	170.0
選手		8	内村 竜也	ウチムラ タツヤ	166.0
選手		9	谷山 凌摩	タニヤマ リョウマ	183.0
選手		10	渡邊 貴広	ワタナベ タカヒロ	169.0
選手		11	松井 駿典	マツイ シュンスケ	168.0
選手		12	加藤 真大	カトウ マサヒロ	175.0

チーム名			大阪市		
区分	主将	背番号	氏名	フリガナ	身長
監督			中山 僚太	ナカヤマ リョウタ	
コーチ			澁谷 晴輝	シブヤ ハルキ	
マネージャー			小村 太貴	コムラ タイキ	
選手		1	坂下 真一	サカシタ シンイチ	163.0
選手		9	北村 公哉	キタムラ ヒロヤ	168.0
選手		4	鎌田 大地	カマダ ダイチ	183.0
選手		12	寺井 捺貴	テライ ナツキ	168.0
選手		13	小西 大輝	コニシ ダイキ	168.0
選手		14	明山 哲	アケヤマ テツ	175.0
選手		15	今井 勇太	イマイ ユウタ	181.0
選手		17	石田 晃杜	イシダ アキト	175.0
選手		18	藪野 英	ヤブノ エイ	175.0
選手	○	22	杉田 彰吾	スギタ ショウゴ	179.0

チーム編成表

バレーボール 聴覚 男子

チーム名			広島市		
区分	主将	背番号	氏名	フリガナ	身長
監督			田中 フク子	タナカ フクコ	
コーチ			小川 翔也	オガワ ショウヤ	
マネージャー			大西 志菜乃	オオニシ シナノ	
選手		1	松岡 通浩	マツオカ ミチヒロ	170.0
選手	○	3	谷川 潤一郎	タニガワ ジュンイチロウ	176.0
選手		4	北之園 大成	キタノソノ タイセイ	179.0
選手		5	古川 敦也	フルカワ アツヤ	164.0
選手		6	岸 昊良	キシ ソラ	165.0
選手		7	内藤 誠志	ナイトウ セイジ	168.0
選手		8	前田 初博	マエダ ハツヒロ	173.0
選手		18	木村 孝成	キムラ タカシゲ	182.0

チーム名			長崎県		
区分	主将	背番号	氏名	フリガナ	身長
監督			小西 健一	コニシ ケンイチ	
コーチ			木下 貴雄	キノシタ タカオ	
マネージャー			寺田 元貴	テラダ モトキ	
選手	○	1	中尾 政弘	ナカオ マサヒロ	180.0
選手		2	長岡 純齊	ナガオカ スミナリ	175.0
選手		3	副島 祥一	ソエジマ ショウイチ	178.0
選手		4	吉田 翔	ヨシダ ショウ	177.0
選手		6	山内 豊就	ヤマウチ ホウジュ	179.0
選手		7	工藤 成剛	クドウ セイゴウ	173.0
選手		8	植松 信介	ウエマツ シンスケ	173.0
選手		9	小林 采煌	コバヤシ アヤト	168.0
選手		10	田中 匠貴	タナカ ショウキ	172.0
選手		11	赤川 亮輔	アカガワ リョウスケ	168.0
選手		12	釜元 英晃	カマモト ヒデアキ	172.0

チーム名			鹿児島県		
区分	主将	背番号	氏名	フリガナ	身長
監督			島木 隆成	シマキ タカナリ	
コーチ			迫田 琴乃	サコダ コトノ	
マネージャー			高橋 泰隆	タカハシ ヤスタカ	
トレーナー			春田 真	ハルタ マコト	
選手	○	1	田底 佳樹	タゾコ ヨシキ	180.0
選手		2	出口 篤	デグチ アツシ	169.0
選手		3	永森 正太郎	ナガモリ ショウタロウ	171.0
選手		4	福島 広幸	フクシマ ヒロユキ	175.0
選手		5	新倉 政亮	シンクラ マサアキ	167.0
選手		6	益満 陽祐	マスミツ ヨウスケ	169.0
選手		7	徳田 瞬	トクダ シュン	170.0
選手		8	住 喜敦	スミ ヨシアツ	176.0
選手		12	宮野 勇樹	ミヤノ ユウキ	177.0
選手		9	北之園 雄大	キタノソノ ユウダイ	175.0
選手		11	坂口 公将	サカグチ タダユキ	168.0
選手		10	小園 頼樹	コゾノ ライキ	169.0

チーム編成表

バレーボール 聴覚 女子

チーム名			北海道		
区分	主将	背番号	氏名	フリガナ	身長
監督			相澤 郁夫	アイザワ イクオ	
マネージャー			高元 望	タカモト ノゾミ	
選手	○	1	太田 あやの	オオタ アヤノ	157.0
選手		2	高元 絢	タカモト アヤ	155.0
選手		7	大澤 美奈	オオサワ ミナ	165.0
選手		6	中村 晴美	ナカムラ ハルミ	152.0
選手		5	粟飯原 理恵	アイハラ リエ	171.0
選手		3	仲田 成沙	ナカタ ナリサ	167.0
選手		4	境出 ゆきえ	サカイデ ユキエ	157.0

チーム名			神奈川県		
区分	主将	背番号	氏名	フリガナ	身長
監督			中田 美緒	ナカタ ミオ	
マネージャー			野田 佳奈子	ノダ カナコ	
選手	○	1	中田 美緒	ナカタ ミオ	165.0
選手		3	平岡 早百合	ヒラオカ サユリ	162.0
選手		8	高濱 佑月楓	タカハマ ユヅカ	160.0
選手		9	京谷 美遥	キョウタニ ミハル	172.0
選手		11	上甲 海来	ジョウコウ ミク	163.0
選手		12	高浜 彩佑生	タカハマ サユキ	163.0
選手		16	真庭 結生	マニワ ユイ	155.0

チーム名			岐阜県		
区分	主将	背番号	氏名	フリガナ	身長
監督			山下 真弥	ヤマシタ シンヤ	
コーチ			佐々木 舞夏	ササキ マイカ	
マネージャー			天木 智子	アマキ トモコ	
選手	○	1	武藤 有里菜	ムトウ ユリナ	161.0
選手		2	上出 美華	カミデ ミカ	155.0
選手		3	石田 里紗	イシダ リサ	151.0
選手		4	長屋 舞桜	ナガヤ マオ	159.0
選手		5	小林 礼子	コバヤシ レイコ	160.0
選手		6	高橋 智子	タカハシ トモコ	170.0
選手		7	北川 七星	キタガワ ナナセ	156.0
選手		8	江崎 美空	エサキ ミク	160.0
選手		9	高橋 彩月	タカハシ サツキ	150.0
選手		10	吉村 美咲	ヨシムラ ミサキ	153.0

チーム名			大阪市		
区分	主将	背番号	氏名	フリガナ	身長
監督			杉本 真澄	スギモト マスミ	
コーチ			物袋 友美	モツテ トモミ	
マネージャー			中塚 絢子	ナカツカ アヤコ	
選手		1	中山 茜	ナカヤマ アカネ	162.0
選手	○	2	戌丸 奈美	イヌマル ナミ	148.0
選手		3	梅本 祥子	ウメモト サチコ	164.0
選手		4	西田 節子	ニシダ セツコ	155.0
選手		5	梅本 沙也華	ウメモト サヤカ	164.0
選手		6	今井 早紀	イマイ サキ	172.0
選手		7	林 紅実	ハヤシ クルミ	159.0
選手		8	柴 智美	サカエ トモミ	164.0
選手		9	梅本 舞衣華	ウメモト マイカ	165.0
選手		10	宮崎 愛永	ミヤザキ マナエ	161.0
選手		11	梅本 綾也華	ウメモト アヤカ	163.0
選手		12	福本 真子	フクモト マコ	159.0

チーム編成表

バレーボール 聴覚 女子

チーム名			徳島県		
区分	主将	背番号	氏名	フリガナ	身長
監督			天羽 弘志	アモウ ヒロシ	
コーチ			山本 唯雄	ヤマモト タダオ	
マネージャー			天羽 瑞紀	アモウ ミズキ	
手話通訳者			増田 孝子	マスタ タカコ	
トレーナー			酒井 杏奈	サカイ アンナ	
選手		9	新井 さやか	ニイ サヤカ	161.0
選手		3	谷崎 里美	タニザキ サトミ	158.0
選手		5	平 光江	ヒラ ミツエ	149.0
選手		6	市橋 里枝子	イチハシ リエコ	162.0
選手		13	巴 優菜	トモエ ユウナ	157.0
選手		8	三好 佳代子	ミヨシ カヨコ	158.0
選手		1	吉岡 久美	ヨシオカ クミ	153.0
選手	○	10	天羽 志織	アモウ シオリ	155.0
選手		11	海老名 穂	エビナ ミノリ	152.0
選手		12	平井 真理子	ヒライ マリコ	150.0

チーム名			長崎県		
区分	主将	背番号	氏名	フリガナ	身長
監督			小松原 務	コまつバラ ツトム	
コーチ			塚根 喜美恵	ツカネ キミエ	
マネージャー			浦瀬 由美子	ウラセ ユミコ	
手話通訳者			山崎 加津子	ヤマサキ カヅコ	
選手		1	奥野 智恵	オクノ チエ	158.0
選手		2	塚根 みづな	ツカネ ミヅナ	160.0
選手		3	荒木 加代子	アラキ カヨコ	158.0
選手	○	4	武富 愛	タケトミ マナ	160.0
選手		5	川原 喜代野	カワハラ キヨノ	149.0
選手		6	山口 里佳	ヤマグチ リカ	167.0
選手		7	塚根 さら	ツカネ サラ	153.0
選手		8	伊崎 淳子	イザキ ジュンコ	156.0
選手		9	安富 圭名子	ヤストミ カナコ	153.0
選手		10	富永 悟子	トミナガ サトコ	157.0
選手		11	高尾 修子	タカオ シュウコ	148.0
選手		12	青田 優子	アオタ ユウコ	168.0

チーム名			鹿児島県		
区分	主将	背番号	氏名	フリガナ	身長
監督			俵積田 絵理	タワラツミダ エリ	
コーチ			上福元 友梨恵	カミフクモト ユリエ	
マネージャー			春田 まり子	ハルタ マリコ	
選手	○	1	尾塚 愛実	オツカ アイミ	167.0
選手		2	上村 凜乃佳	カミムラ リノカ	147.0
選手		3	岩田 桃佳	イワタ モモカ	155.0
選手		4	山口 李佳	ヤマグチ リカ	162.0
選手		5	茶屋道 麻琳	チャヤミチ マリン	155.0
選手		6	平田 恵	ヒラタ メグミ	156.0
選手		7	杉野森 順子	スギノモリ ジュンコ	156.0
選手		8	宮野 朝美	ミヤノ アサミ	152.0
選手		10	坂口 愛佳	サカグチ アイカ	160.0
選手		12	竹元 利恵子	タケモト リエコ	157.0

知的障害者の部

競技日程（知的障害者の部）

日時			南栄リース桜島アリーナ	
月 日	開始時刻	終了時刻	Cコート（男子）	Dコート（女子）
10月27日 （金） 公式練習日	8:30	—	選手団受付（随時）	
	9:00	9:55	Aグループ	
	10:00	10:55	Bグループ	
	11:00	11:55	Cグループ	
	12:00	12:50	監督会議	
	13:00	13:55	Dグループ	
	14:00	14:55	Eグループ	
	15:00	15:55	Fグループ	
	16:00	16:55	Gグループ	
10月28日 （土） 競技1日目	9:00	9:25	選手団受付	
	9:35	9:50	開始式	
	11:00		C-1	D-1
			1回戦第1試合	
			鹿児島県 × 山口県	和歌山県 × 岩手県
	12:20		C-2	D-2
			1回戦第2試合	
			佐賀県 × 和歌山県	東京都 × 岐阜県
	13:40		C-3	D-3
			1回戦第3試合	
		愛知県 × 宮城県	山口県 × 福岡県	
15:00		C-4	D-4	
		準決勝第1試合		
		東京都 × C-1 勝者	鹿児島県 × D-1 勝者	
16:20		C-5	D-5	
		準決勝第2試合		
		C-2 勝者 × C-3 勝者	D-2 勝者 × D-3 勝者	
10月29日 （日） 競技2日目	8:20	8:45	選手団受付	
	10:00		C-6	D-6
			交流戦第1試合	
			C-1 敗者 × C-2 敗者	D-1 敗者 × D-2 敗者
	11:20		C-7	D-7
			交流戦第2試合	
			C-3 敗者 × C-6 勝者	D-3 敗者 × D-6 勝者
	12:40		C-8	D-8
			3位決定戦	
		C-4 敗者 × C-5 敗者	D-4 敗者 × D-5 敗者	
14:00		C-9	D-9	
		決勝戦		
		C-4 勝者 × C-5 勝者	D-4 勝者 × D-5 勝者	
15:20	15:50	表彰式		

組合せ（知的障害者の部・男子）

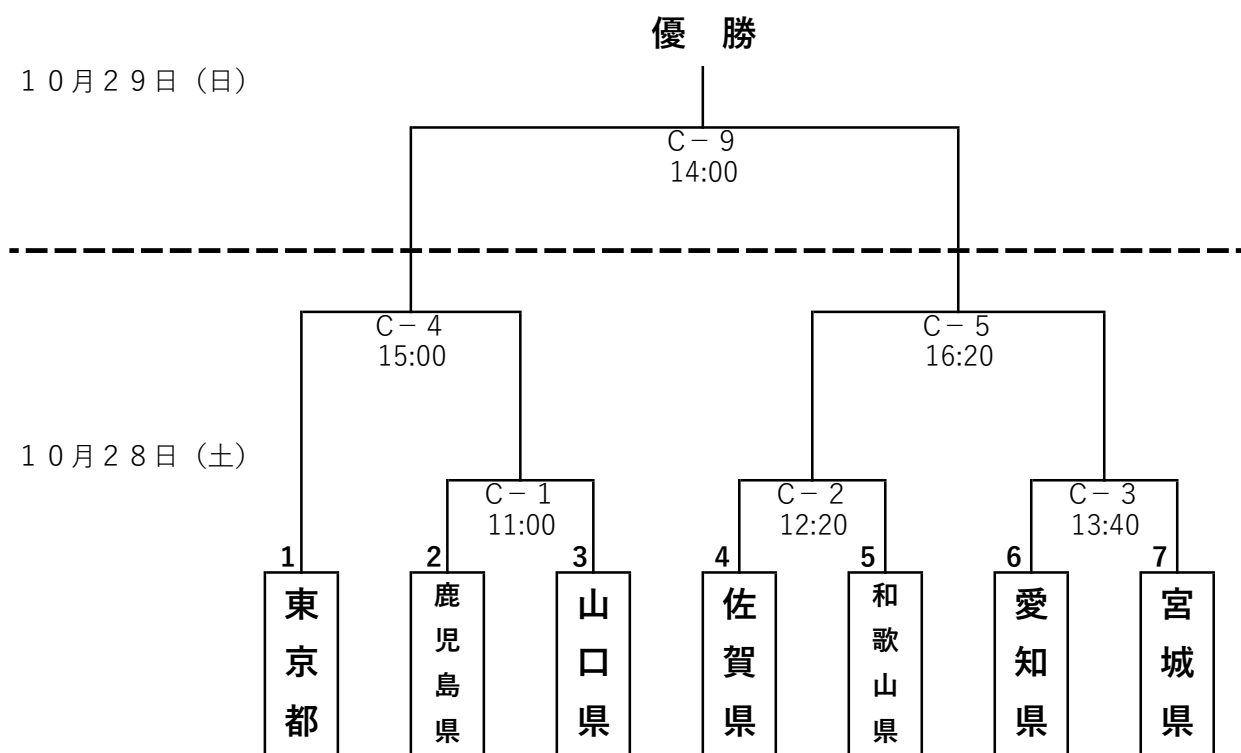

10月29日(日)

交流戦

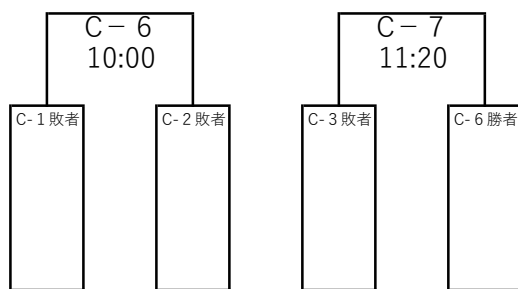

3位決定戦



【参加チーム】

1	北海道・東北	宮城県
2	関東	東京都
3	北信越・東海	愛知県
4	近畿	和歌山県

5	中国・四国	山口県
6	九州	佐賀県
7	開催地	鹿児島県

組合せ (知的障害者の部・女子)

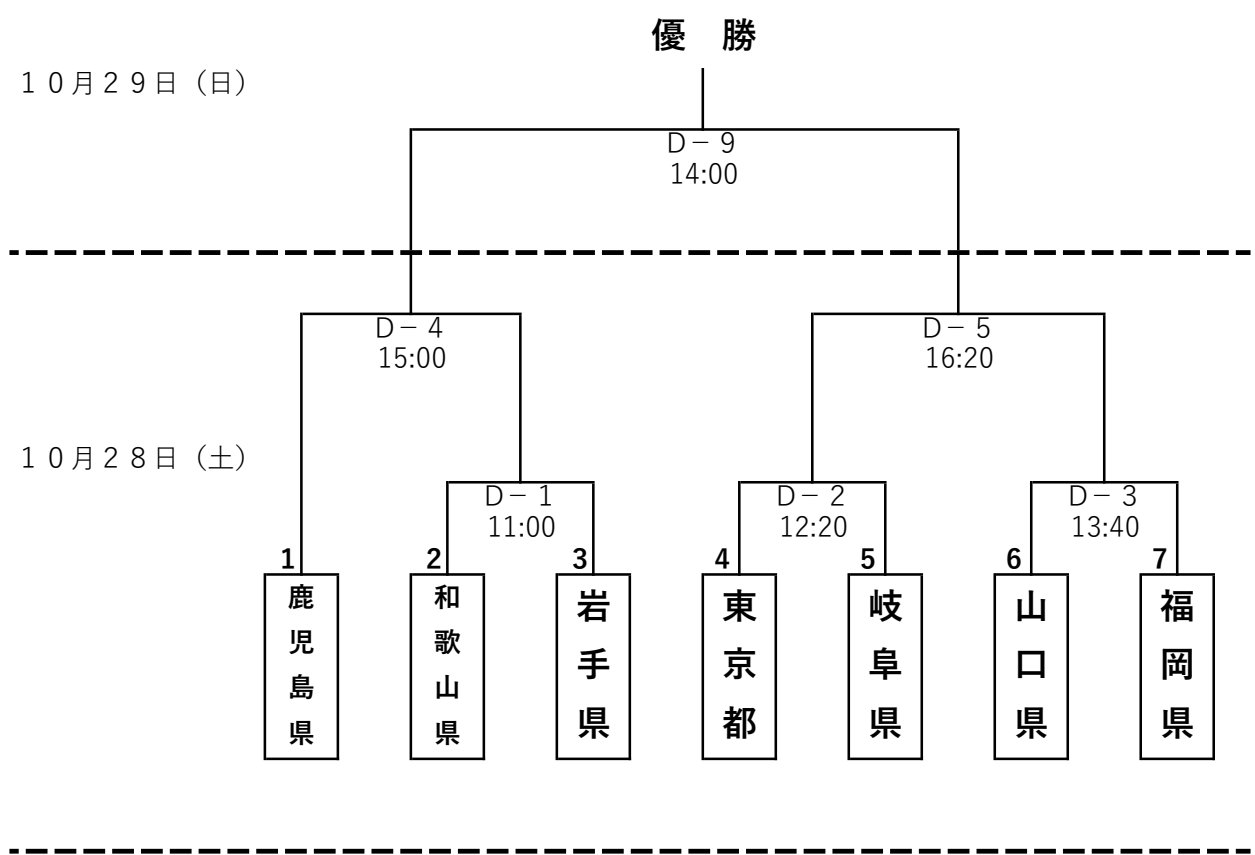

10月29日(日)

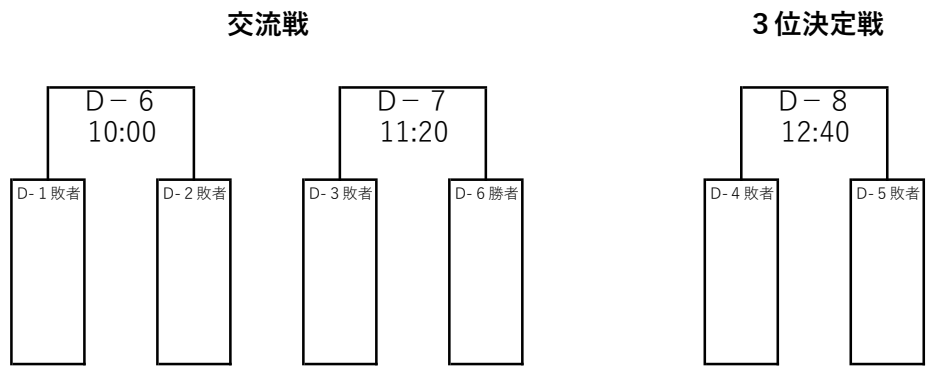

【参加チーム】

1	北海道・東北	岩手県
2	関東	東京都
3	北信越・東海	岐阜県
4	近畿	和歌山県

5	中国・四国	山口県
6	九州	福岡県
7	開催地	鹿児島県

チーム編成表

バレーボール 知的 男子

チーム名			宮城県		
区分	主将	背番号	氏名	フリガナ	身長
監督			鈴木 千哉	スズキ ユキヤ	
コーチ			東條 秀世	トウジョウ ヒデト	
マネージャー			鈴木 美貴	スズキ ミキ	
選手	○	1	後藤 光	ゴトウ ヒカル	170.0
選手		2	鈴木 季生	スズキ トシキ	174.0
選手		4	三澤 将大	ミサワ マサヒロ	178.0
選手		5	鈴木 優幸	スズキ ヒロユキ	178.0
選手		6	齊藤 政希	サイトウ マサキ	160.0
選手		7	鎌田 良太	カマタ リョウタ	178.0
選手		9	増子 英志	マスコ ヒデユキ	175.0

チーム名			東京都		
区分	主将	背番号	氏名	フリガナ	身長
監督			加部 務	カベ ツトム	
コーチ			梅沢 浩太	ウメザワ コウタ	
マネージャー			土屋 智美	ツチヤ サトミ	
トレーナー			鈴木 蒔	スズキ マキ	
選手	○	1	松本 敏宏	マツモト トシヒロ	170.0
選手		2	関根 渉	セキネ ワタル	175.0
選手		3	前澤 龍大	マエザワ タツヒロ	170.0
選手		4	上原 彰悟	ウエハラ ショウゴ	175.0
選手		5	杉浦 博文	スギウラ ヒロフミ	170.0
選手		6	深澤 正樹	フカサワ マサキ	188.0
選手		7	長谷川 祥馬	ハセガワ ショウマ	175.0
選手		9	高橋 篤郎	タカハシ アツロウ	165.0
選手		10	登山 忠敏	トヤマ ナリト	165.0
選手		11	磯部 翔真	イソベ ショウマ	174.0
選手		12	加藤 大樹	カトウ ダイキ	170.0
選手		8	田中 剛	タナカ タケル	180.0

チーム名			愛知県		
区分	主将	背番号	氏名	フリガナ	身長
監督			森 基成	モリ モトナリ	
コーチ			戸村 悠	トムラ ハルカ	
マネージャー			伊東 一彦	イトウ カズヒコ	
選手	○	1	平野 圭人	ヒラノ ケイト	178.0
選手		2	大堀 竜佑	オオホリ リュウスケ	168.0
選手		3	富田 将太	トミタ ショウタ	165.0
選手		4	加藤 啓介	カトウ ケイスケ	176.0
選手		5	兼松 大貴	カネマツ ヒロキ	178.0
選手		6	滝本 侑弥	タキモト ユウヤ	165.0
選手		7	樋口 俊啓	ヒグチ トシヒロ	172.0
選手		8	長嶋 大夢	ナガシマ タイム	172.0
選手		9	坂下 春樹	サカシタ ハルキ	168.0
選手		10	鈴木 幾登	スズキ イクト	168.0
選手		11	松田 幸一	マツダ コウイチ	161.0
選手		12	小島 航	コジマ ワタル	165.0

チーム名			和歌山県		
区分	主将	背番号	氏名	フリガナ	身長
監督			栗栖 雅典	クリス マサノリ	
コーチ			門 敏也	カド トシヤ	
選手		2	崎本 真太郎	サキモト シンタロウ	170.0
選手		3	松原 正明	マツバラ マサアキ	171.0
選手		4	羽山 結平	ハヤマ キツペイ	172.0
選手		7	成瀬 勇斗	ナルセ ユウト	170.0
選手		8	田尻 祐基	タジリ ユウキ	165.0
選手		9	矢倉 卓尚	ヤグラ タカヒサ	168.0
選手	○	10	箕島 和哉	ミノシマ カズヤ	180.0
選手		12	松原 侑平	マツバラ ユウヘイ	181.0

チーム編成表

バレーボール 知的 男子

チーム名			山口県		
区分	主将	背番号	氏名	フリガナ	身長
監督			津田野 智康	ツダノ トモヤス	
コーチ			濱口 隼人	ハマグチ ハヤト	
マネージャー			村尾 紀久代	ムラオ キクヨ	
選手	○	1	福田 昭仁	フクダ アキヒト	173.0
選手		2	南部 弥之	ナンブ ヒサユキ	170.0
選手		3	村田 寛和	ムラタ ヒロカズ	168.0
選手		4	中田 優介	ナカタ ユウスケ	183.0
選手		5	佐々木 大輔	ササキ ダイスケ	172.0
選手		7	古田 晃久	フルタ アキヒサ	172.0
選手		6	廣瀬 葵	ヒロセ アオイ	178.0
選手		8	村尾 稜来	ムラオ ロウライ	172.0
選手		10	平田 征基	ヒラタ セイキ	155.0
選手		9	中村 椿	ナカムラ ツバキ	169.0
選手		11	河野 晃一郎	コウノ コウイチロウ	165.0

チーム名			佐賀県		
区分	主将	背番号	氏名	フリガナ	身長
監督			井之 利昌	イノ トシアキ	
コーチ			内田 雅規	ウチダ マサキ	
マネージャー			山本 大輔	ヤマモト ダイスケ	
選手		1	川崎 翼	カワサキ ツバサ	174.0
選手	○	2	向門 直人	ムカイカド ナオト	188.0
選手		3	山本 暉雄	ヤマモト アキオ	174.0
選手		4	川崎 響貴	カワサキ ヒビキ	168.0
選手		5	福田 恵三	フクダ ケイゾウ	174.0
選手		6	辻 和敏	ツジ カズトシ	170.0
選手		7	内川 堅翔	ウチカワ ケンショウ	168.0
選手		8	松尾 亮耶	マツオ リョウヤ	177.0
選手		9	詫摩 裕貴	タクマ ユウキ	175.0
選手		10	山下 翔大	ヤマシタ ショウダイ	165.0
選手		11	中原 翼	ナカハラ ツバサ	170.0
選手		12	山口 飛翔	ヤマグチ ツバサ	158.0

チーム名			鹿児島県		
区分	主将	背番号	氏名	フリガナ	身長
監督			元吉 拓也	モトヨシ タクヤ	
コーチ			川越 正仁	カワゴエ マサヒト	
マネージャー			岩元 智夏	イワモト チナツ	
選手	○	8	木村 竜太	キムラ リュウタ	173.0
選手		1	日高 優翔	ヒダカ ユウト	174.0
選手		2	西村 幸翼	ニシムラ コウスケ	174.0
選手		3	吉永 勇太	ヨシナガ ユウタ	170.0
選手		4	日高 悠晋	ヒダカ ユウシン	185.0
選手		5	愛甲 陸人	アイコウ リクト	175.0
選手		6	幸地 雅紘	コウチ カイト	183.0
選手		7	西村 全	ニシムラ ゼン	170.0
選手		9	高山 紳之介	タカヤマ シンノスケ	173.0
選手		10	中野 直矢	ナカノ ナオヤ	168.0
選手		11	二ノ方 祐空	ニノカタ タスク	170.0
選手		12	山下 秋夫	ヤマシタ アキオ	191.0

チーム編成表

バレーボール 知的 女子

バレーボール(知)

チーム名			岩手県		
区分	主将	背番号	氏名	フリガナ	身長
監督			及川 貞之	オйкаワ サダユキ	
コーチ			阿部 理菜	アベ リナ	
マネージャー			山崎 美里	ヤマザキ ミサト	
選手	○	1	上村 美優	ウエムラ ミユウ	160.0
選手		2	中里 巴	ナカサト トモエ	170.0
選手		3	高橋 友香	タカハシ トモカ	165.0
選手		4	熊谷 京香	クマガイ キョウカ	155.0
選手		5	白井 雪子	シライ ユキコ	155.0
選手		6	小野寺 芽久美	オノデラ メクミ	150.0
選手		8	柵山 小雪	サクヤマ コユキ	150.0
選手		15	長者森 里美	チョウジャモリ サトミ	160.0
選手		16	近藤 由香里	コンドウ ユカリ	165.0

チーム名			岐阜県		
区分	主将	背番号	氏名	フリガナ	身長
監督			金山 晃	カナヤマ コウ	
コーチ			澤田 裕佳里	サワダ ユカリ	
選手	○	1	久田 花	ヒサダ ハナ	158.0
選手		2	片山 藍	カタヤマ アイ	156.0
選手		5	加藤 祐有	カトウ ユウア	143.0
選手		3	畔上 誠子	アゼガミ セイコ	153.0
選手		6	永井 優花	ナガイ ユカ	149.0
選手		4	三輪 瑠南	ミワ ルナ	153.0
選手		12	稲葉 寿璃	イナバ ジュリ	154.0
選手		7	木村 円香	キムラ マドカ	145.0
選手		8	浅野 縁	アサノ チナ	144.0
選手		9	中野 絵莉華	ナカノ エリカ	162.0

チーム名			東京都		
区分	主将	背番号	氏名	フリガナ	身長
監督			杉原 英雄	スギハラ ヒデオ	
コーチ			小関 直樹	コセキ ナオキ	
マネージャー			土屋 武	ツチヤ タケシ	
選手	○	1	森本 叶子	モリモト カノコ	162.0
選手		2	服部 靖子	ハツトリ ヤスコ	165.0
選手		3	相根 結樹	サガネ ユウキ	168.0
選手		4	檜山 風花	ヒヤマ フウカ	158.0
選手		6	釜元 愛海	カマモト マナミ	150.0
選手		7	竹内 美優	タケウチ ミユウ	156.0
選手		8	岡部 さやか	オカベ サヤカ	160.0
選手		9	柗 麻美	ヒイラギ アサミ	154.0
選手		10	奈良 里奈	ナラ リナ	160.0
選手		11	矢野 杏純	ヤノ アズミ	168.0
選手		12	竹村 莉里佳	タケムラ リリカ	166.0

チーム名			和歌山県		
区分	主将	背番号	氏名	フリガナ	身長
監督			林 繁	ハヤシ シゲル	
コーチ			上野山 奈々	ウエノヤマ ナナ	
マネージャー			大畑 彩香	オオハタ アヤカ	
選手	○	1	橋本 理沙	ハシモト リサ	162.0
選手		2	谷口 優花	タニグチ ユカ	152.0
選手		3	東 未来	ヒガシ ミク	158.0
選手		5	谷口 愛美	タニグチ エミ	154.0
選手		6	谷口 南未	タニグチ ナミ	158.0
選手		8	山口 香奈実	ヤマグチ カナミ	162.0

チーム編成表

バレーボール 知的 女子

チーム名			山口県		
区分	主将	背番号	氏名	フリガナ	身長
監督			秋山 史之	アキヤマ チカユキ	
コーチ			手島 由美子	テシマ ユミコ	
マネージャー			中村 双葉	ナカムラ フタバ	
トレーナー			中谷 智子	ナカタニ トモコ	
選手		1	佐古 璃保	サコ リホ	163.0
選手		2	中谷 安奈	ナカタニ アンナ	157.0
選手		3	中野 琴葉	ナカノ コトハ	150.0
選手		4	中村 真唯	ナカムラ マイ	165.0
選手	○	5	手島 彩	テシマ アヤ	165.0
選手		6	中村 輝星	ナカムラ キラリ	153.0
選手		7	徳原 菜々子	トクハラ ナナコ	158.0
選手		8	河村 有華	カワムラ ユハル	160.0

チーム名			福岡県		
区分	主将	背番号	氏名	フリガナ	身長
監督			日高 唯	ヒダカ ユイ	
コーチ			松井 建太郎	マツイ ケンタロウ	
マネージャー			田中 誠	タナカ マコト	
選手	○	1	井上 紅葉	イノウエ モミジ	148.0
選手		2	代 麻衣子	ダイ マイコ	151.0
選手		3	北嶋 良美	キタジマ ヨシミ	152.0
選手		4	山方 彩圭	ヤマガタ アヤカ	158.0
選手		5	江頭 愛絵梨	エガシラ アエリ	157.0
選手		6	藤崎 実果子	フジサキ ミカコ	140.0
選手		7	神谷 瑞季	カミヤ ミズキ	149.0
選手		8	迫川 沙希	サコガワ サキ	148.0
選手		9	照沼 愛美	テルヌマ マナミ	135.0
選手		10	橋本 結衣	ハシモト ユイ	160.0

チーム名			鹿児島県		
区分	主将	背番号	氏名	フリガナ	身長
監督			末廣 剛志	スエヒロ タケン	
コーチ			戸石 李鳩	トイシ リク	
マネージャー			入来田 慎子	イリキダ マキコ	
選手	○	1	敷根 美保	シキネ ミホ	165.0
選手		2	村岡 智恵	ムラオカ トモエ	148.0
選手		3	中村 遥香	ナカムラ ハルカ	160.0
選手		4	高妻 梨帆	コウヅマ リホ	161.0
選手		5	上稲葉 春香	ウエイナバ ハルカ	150.0
選手		6	幸 由乃	ユキ ユキノ	157.0
選手		7	山内 佐知子	ヤマウチ サチコ	150.0
選手		8	大峯 元美	オオミネ モトミ	162.0
選手		9	古殿 阿寿佳	フルドノ アスカ	164.0
選手		10	富永 若菜	トミナガ ワカナ	157.0
選手		11	山下 まゆみ	ヤマシタ マユミ	150.0
選手		12	中間 由香	ナカマ ユカ	141.0

精神障害者の部

バレーボール競技会場
 (精神障害者の部)
 平和公園串良平和アリーナ
 (会場周辺図)

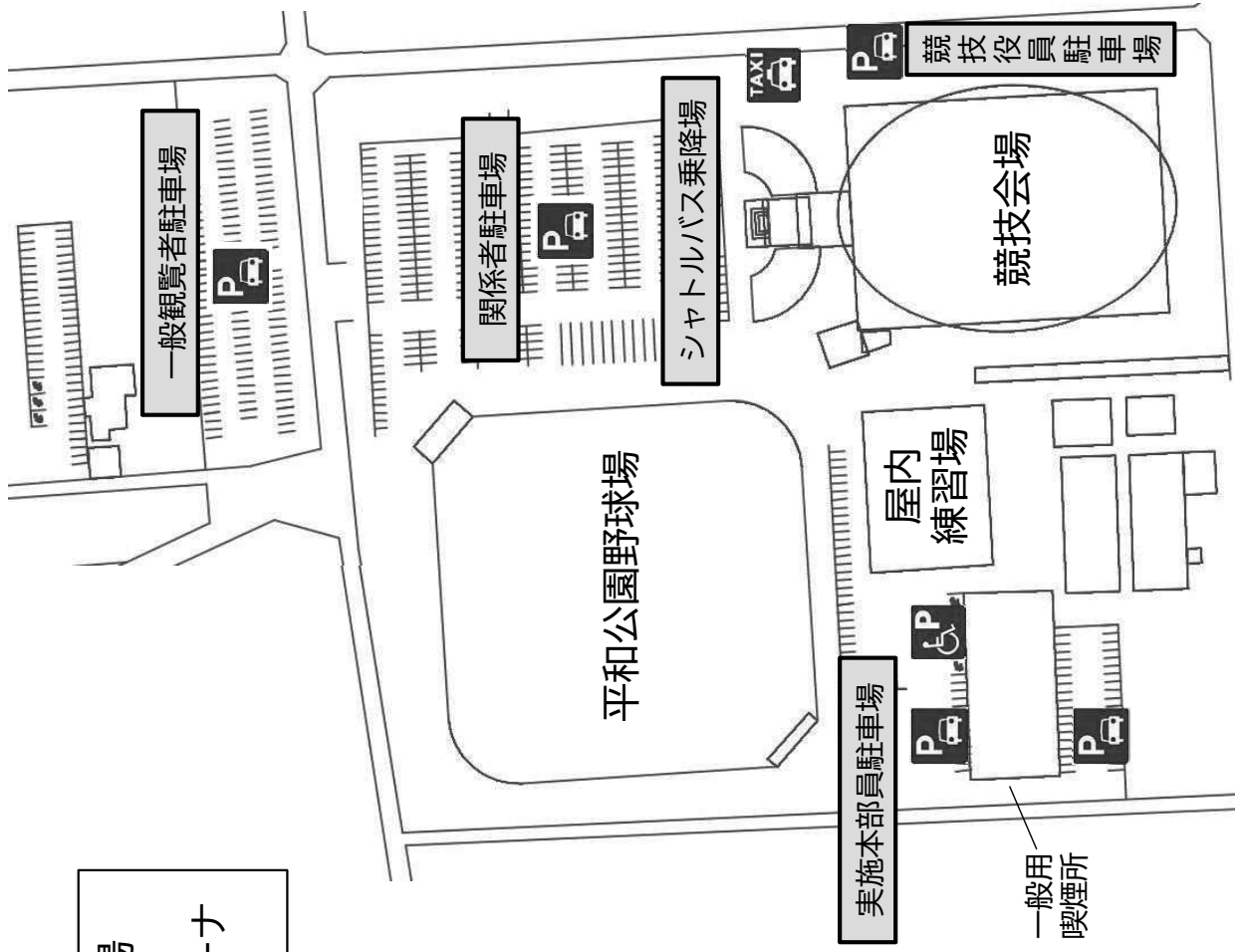

凡例

- 駐車場
- 車いす用駐車場
- タクシー乗降場

バレーボール競技会場
(精神障害者の部)
平和公園串良平和アリーナ
(1階)

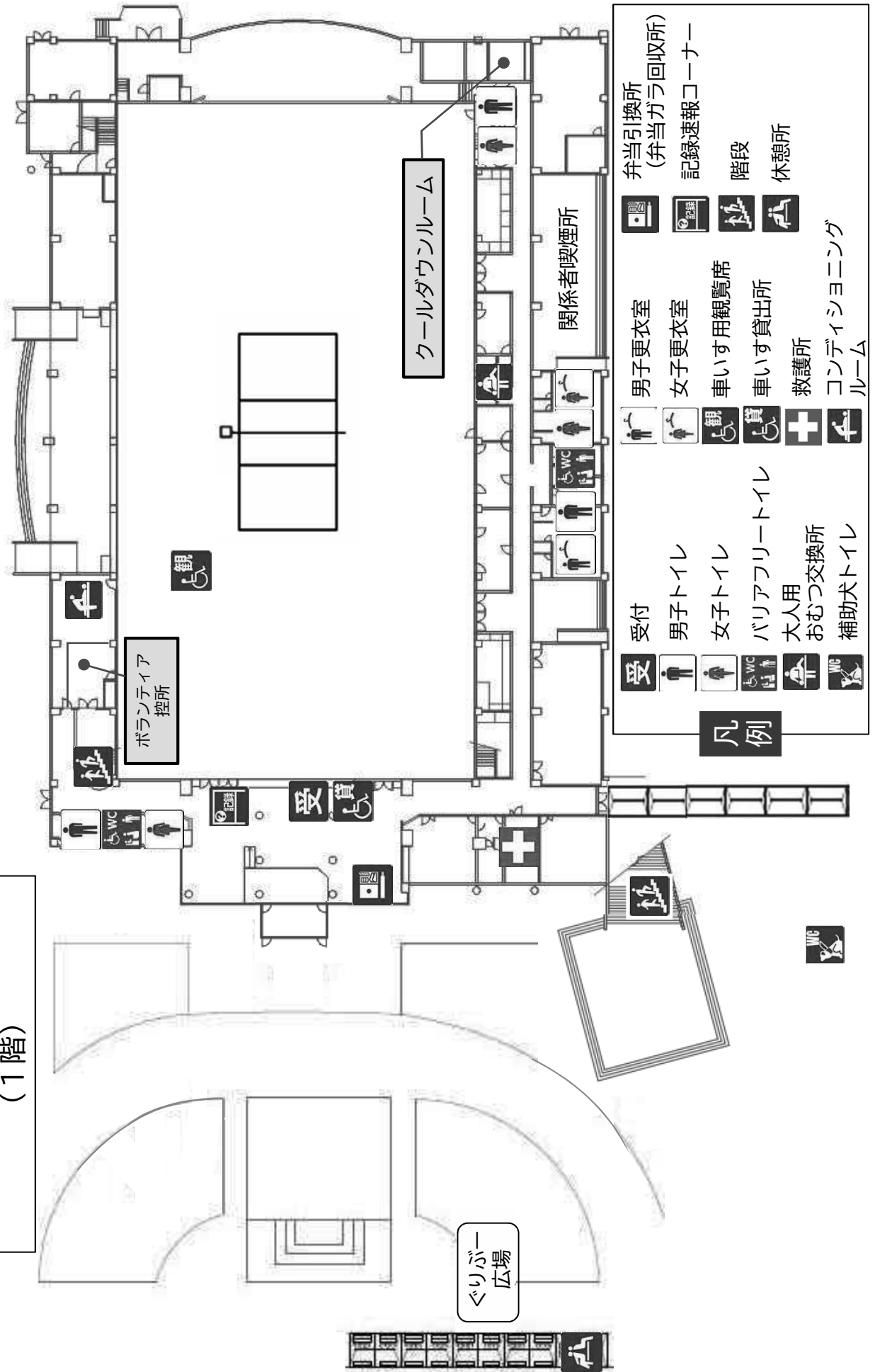

バレーボール競技会場
 (精神障害者の部)
 平和公園串良平和アリーナ
 (2階)

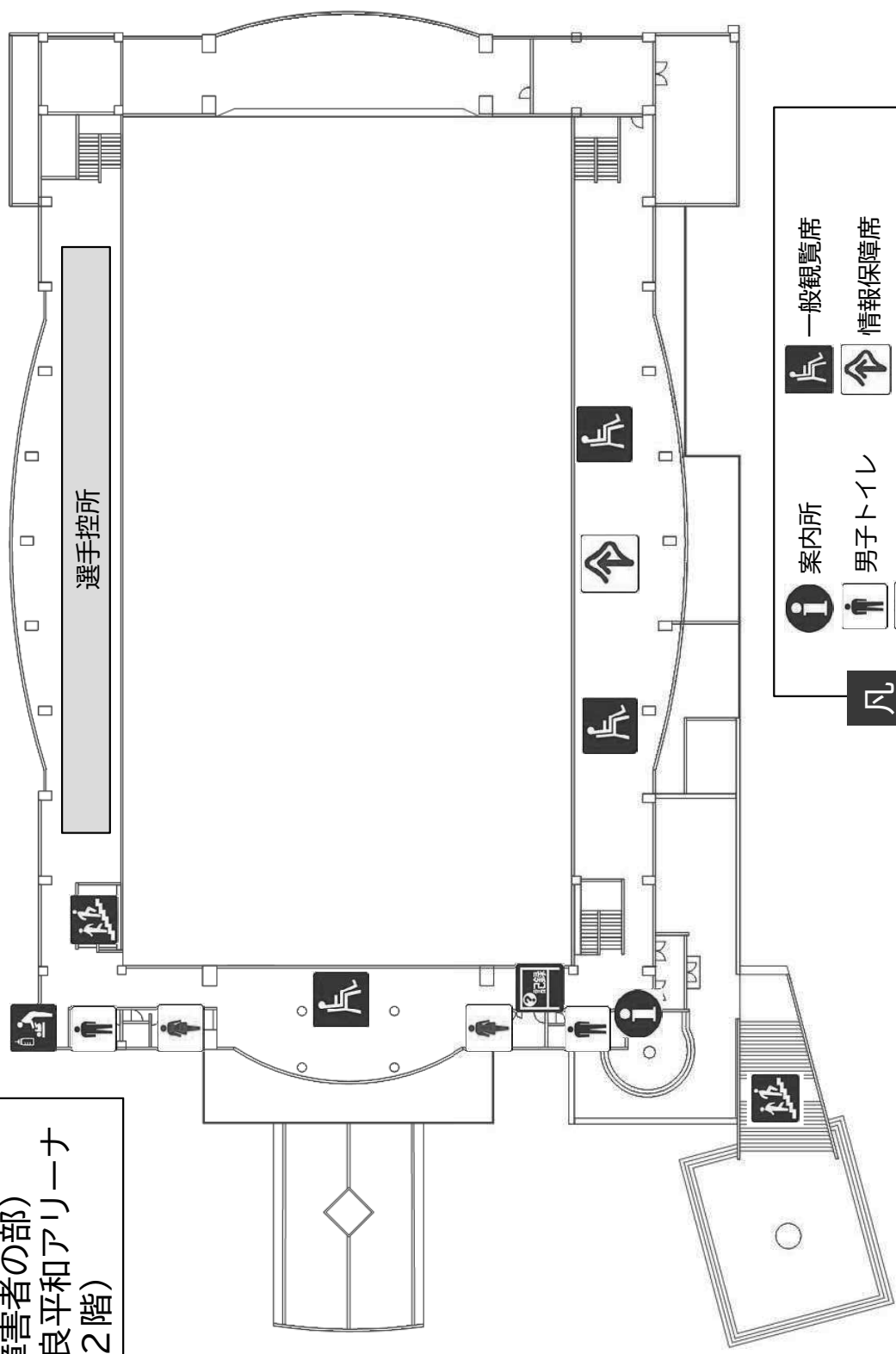

凡例	案内所	一般観覧席
	男子トイレ	情報保障席
	女子トイレ	記録速報コーナー
	階段	授乳室

バレーボール(精)

競 技 日 程 (精 神 障 害 者 の 部)

バレーボール(精)

日時			平和公園串良平和アリーナ
月 日	開始時刻	終了時刻	
10月27日 (金) 公式練習日	8:30	—	選手団受付 (随時)
	9:00	9:55	Aグループ
	10:00	10:55	Bグループ
	11:00	11:55	Cグループ
	12:00	12:50	監 督 会 議
	13:00	13:55	Dグループ
	14:00	14:55	Eグループ
	15:00	15:55	Fグループ
10月28日 (土) 競技1日目	16:00	16:55	Gグループ
	9:00	9:30	選手団受付
	9:45	10:00	開始式
	11:00		A - 1
			1回戦第1試合 福井県 × 東京都
	12:20		A - 2
			1回戦第2試合 鹿児島県 × 山口県
	13:40		A - 3
1回戦第3試合 大阪府 × 青森県			
15:00		A - 4	
		準決勝第1試合 福岡県 × A-1勝者	
16:20		A - 5	
		準決勝第2試合 A-2勝者 × A-3勝者	
10月29日 (日) 競技2日目	9:00	9:30	選手団受付
	10:00		A - 6
			交流戦第1試合 A - 1 敗者 × A - 2 敗者
	11:20		A - 7
			交流戦第2試合 A - 3 敗者 × A - 6 勝者
	12:40		A - 8
3位決定戦 A - 4 敗者 × A - 5 敗者			
14:00		A - 9	
		決勝戦 A - 4 勝者 × A - 5 勝者	
15:20	15:50	表彰式	

組合せ（精神障害者の部）

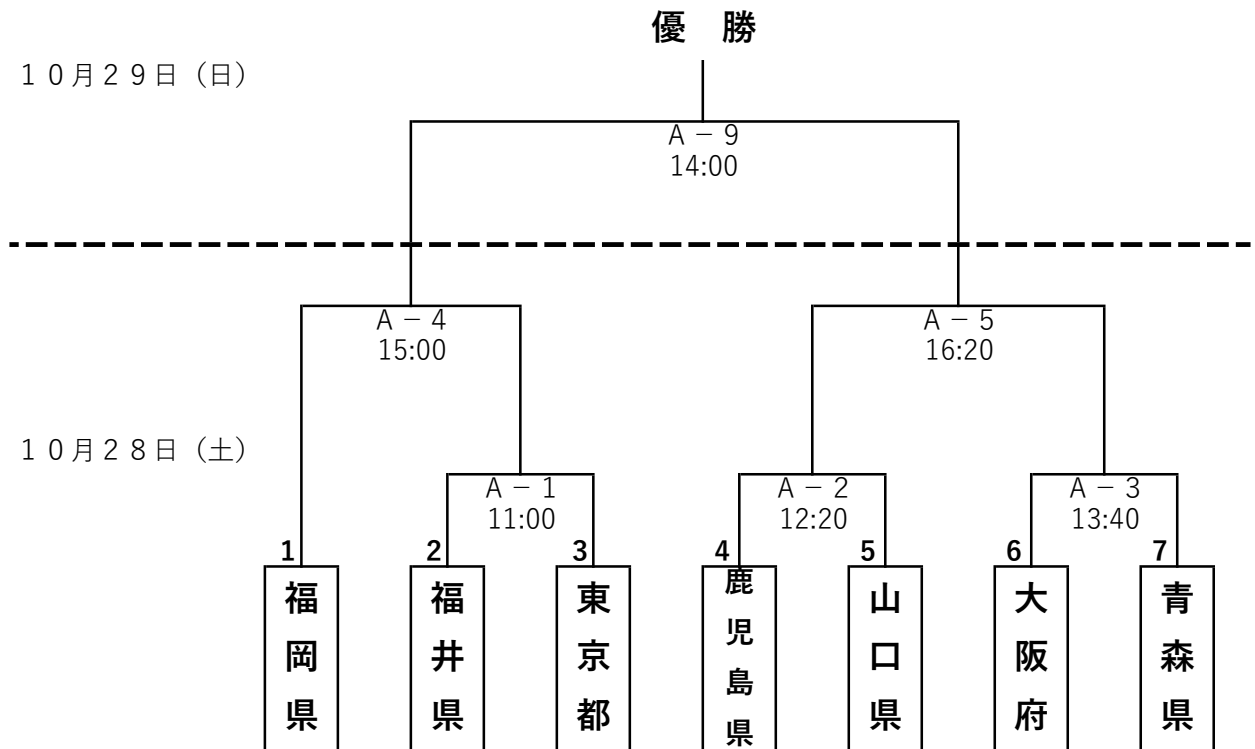

10月29日（日）

交流戦

3位決定戦

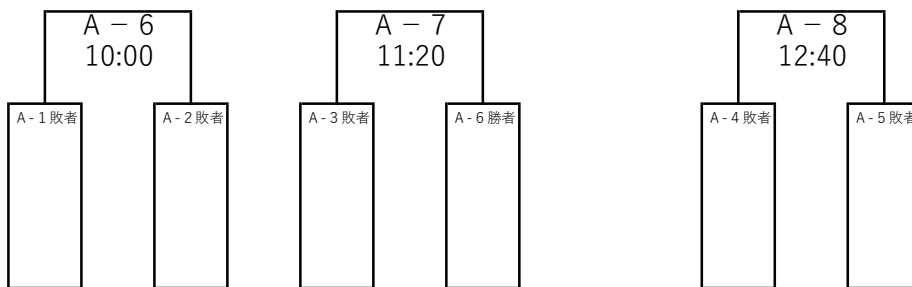

【参加チーム】

1	北海道・東北	青森県
2	関東	東京都
3	北信越・東海	福井県
4	近畿	大阪府

5	中国・四国	山口県
6	九州	福岡県
7	開催地	鹿児島県

チーム編成表

バレーボール 精神 混合

バレーボール(精)

チーム名			青森県		
区分	主将	背番号	氏名	フリガナ	身長
監督			浜田 和法	ハマダ カズノリ	
コーチ			館山 久子	タテヤマ ヒサコ	
マネージャー			笹森 哲嗣	ササモリ サトシ	
選手		1	石岡 金一郎	イシオカ キンイチロウ	175.0
選手		2	山田 和雄	ヤマダ カズオ	172.0
選手		3	佐藤 和昭	サトウ カズアキ	173.0
選手		4	川崎 新介	カワサキ シンスケ	168.0
選手	○	5	坂根 孝明	サカネ タカアキ	182.0
選手		6	田中 茂光	タナカ シゲミツ	176.0
選手		7	笹本 典行	ササモト ノリユキ	173.0
選手		8	定島 優稀	ジョウジマ ユウキ	162.0
選手		9	宮本 奈津紀	ミヤモト ナツキ	149.0
選手		10	佐々木 朋子	ササキ トモコ	159.0
選手		11	長谷川 淳也	ハセガワ ジュンヤ	178.0
選手		12	棟方 隆司	ムナカタ タカシ	170.0

チーム名			東京都		
区分	主将	背番号	氏名	フリガナ	身長
監督			鈴木 功一	スズキ コウイチ	
コーチ			城所 達記	キドコロ タツノリ	
マネージャー			瀬川 聖美	セガワ キヨミ	
選手		1	渡邊 雄太	ワタナベ ユウタ	164.0
選手		2	坂名井 リサ子	サカナイ リサコ	163.0
選手		3	吉廣 満	ヨシヒロ ミツル	172.5
選手		4	志田 和健	シダ ワタル	178.0
選手		5	田野口 敦	タノクチ アツシ	164.0
選手		6	森田 有里子	モリタ ユリコ	147.0
選手		7	清水 聡	シミズ アキラ	169.0
選手		8	梶 一史	カジ カズヒト	183.0
選手		9	川口 剛	カウグチ タケシ	184.0
選手		10	黒田 董	クロダ スミレ	163.0
選手	○	11	藤原 大介	フジワラ ダイスケ	192.0
選手		12	三木 純	ミキ アツシ	170.0

チーム名			福井県		
区分	主将	背番号	氏名	フリガナ	身長
監督			藤木 寿幸	フジキ ヒサユキ	
コーチ			水口 豪士	ミズグチ タケシ	
マネージャー			石橋 あけみ	イシバシ アケミ	
トレーナー			加藤 仁望	カトウ ヒトミ	
選手		9	赤松 幸浩	アカマツ ユキヒロ	178.0
選手		4	松井 優幸	マツイ マサユキ	172.0
選手		12	嶋津 昌幸	シマツ マサユキ	174.0
選手		1	辻 隆汰	ツジ リュウタ	175.0
選手		5	木下 真理愛	キノシタ マリア	168.0
選手		2	仲谷 悠里	ナカヤ ユリ	164.0
選手	○	6	見谷 拓哉	ミタニ タクヤ	175.0
選手		8	向出 卓	ムカイデ タカシ	174.0
選手		3	大久保 匡陽	オオクボ マサハル	173.0
選手		14	福田 彩音	フクダ アヤネ	152.0
選手		11	大辻 悟司	オオツジ サトシ	172.0
選手		10	荒川 宙	アラカワ ヒロシ	160.0

チーム名			大阪府		
区分	主将	背番号	氏名	フリガナ	身長
監督			井澤 陽子	イザワ ヨウコ	
コーチ			中川 巖祐	ナカガワ ゲンスケ	
マネージャー			原 孝紀	ハラ タカノリ	
選手		2	北川 博	キタガワ ヒロシ	176.0
選手		10	北川 真行	キタガワ マサユキ	187.0
選手		12	立岡 勇起	タツオカ ユウキ	183.0
選手		9	一色 弥生	イツシキ ヤヨイ	164.0
選手		1	小西 諭	コニシ サトシ	168.0
選手	○	3	一色 朋子	イツシキ トモコ	158.0
選手		4	朝倉 愛香	アサクラ マナカ	153.0
選手		11	福島 康之	フクシマ ヤスユキ	175.0
選手		8	菅 隆一	カン タカヒト	167.0
選手		14	加藤 衛	カトウ マモル	170.0
選手		7	三澤 壮彦	ミサワ タケヒコ	178.0
選手		5	黒澤 尚久	クロサワ ナオユキ	162.0

チーム編成表

バレーボール 精神 混合

チーム名			山口県		
区分	主将	背番号	氏名	フリガナ	身長
監督			中野 昌彦	ナカノ マサヒコ	
コーチ			徳若 雅之	トクワカ マサユキ	
マネージャー			倉本 泰彦	クラモト ヤスヒコ	
トレーナー			上田 美菜	ウエダ ミナ	
選手		1	岡村 健太	オカムラ ケンタ	162.0
選手		3	山本 滯	ヤマモト ミオ	157.0
選手		5	兼 慎一	カネ シンイチ	167.0
選手	○	7	林 英治	ハヤシ ヒデハル	167.0
選手		8	伯野 加奈恵	ハクノ カナエ	168.0
選手		11	糸藤 真由	イトフジ マユ	167.0
選手		10	増田 正文	マシダ マサフミ	182.0
選手		12	倉重 嘉範	クラシゲ ヨシノリ	179.0
選手		2	高田 翔太郎	タカダ ショウタロウ	173.0
選手		9	田中 慎一	タナカ シンイチ	181.0

チーム名			福岡県		
区分	主将	背番号	氏名	フリガナ	身長
監督			甲木 亮	コウキ リョウ	
コーチ			野見山 直美	ノミヤマ ナオミ	
マネージャー			浦井 のどか	ウライ ノドカ	
選手	○	1	平松 幸介	ヒラマツ コウスケ	170.5
選手		2	富安 裕樹	トミヤス ヒロキ	176.5
選手		3	熊手 悠介	クマデ ユウスケ	168.5
選手		4	小野 俊一郎	オノ シュンイチロウ	170.0
選手		6	竹下 聖恵	タケシタ ミサト	172.0
選手		7	高田 弓枝	タカタ ユミエ	162.0
選手		8	江上 慶吾	エガミ ケイゴ	181.0
選手		9	松田 夏希	マツダ ナツキ	173.0
選手		11	加茂 善弘	カモ ヨシヒロ	157.0
選手		12	坂井 亜衣	サカイ アイ	157.0

チーム名			鹿児島県		
区分	主将	背番号	氏名	フリガナ	身長
監督			前原 直也	マエハラ ナオヤ	
コーチ			犬塚 健一郎	イヌツカ ケンイチロウ	
マネージャー			内村 美穂	ウチムラ ミホ	
トレーナー			打越 京一	ウチゴシ キョウイチ	
選手		1	西 裕	ニシ ユタカ	173.0
選手		2	恒吉 竜弥	ツネヨシ タツヤ	165.0
選手	○	3	増田 貴之	マスダ タカユキ	173.0
選手		4	井上 真悟	イノウエ シンゴ	168.0
選手		5	貴島 誠	キジマ マコト	160.0
選手		6	西園 紫	ニシゾノ ユカリ	160.0
選手		7	宮崎 達人	ミヤザキ タツヒト	169.0
選手		8	東園 恵	トウゾノ メグミ	154.0
選手		9	浪江 正二	ナミエ ショウジ	162.0
選手		10	東園 真琴	トウゾノ マコト	158.0
選手		11	川畑 良二	カワバタ リョウジ	183.0
選手		12	赤島 孝	アカシマ タカシ	172.0

バレーボール(精)

M E M O



サッカー



サ
ッ
カ
ー

サッカー競技会場 周辺図
(霧島市 国分運動公園)

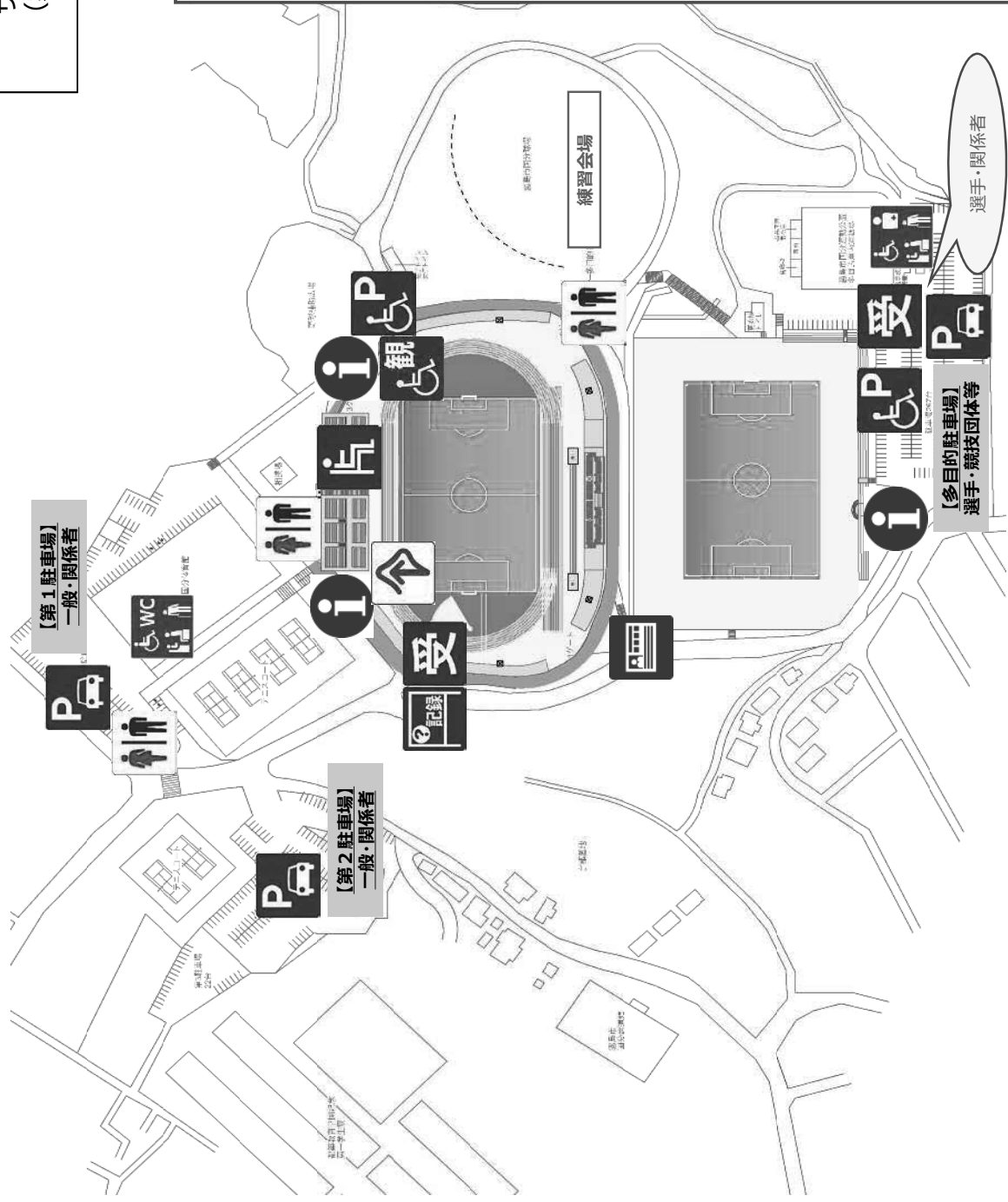

凡例

- 受付
- 案内所
- 男女トイレ
- バリアフリートイレ
- バリアフリートイレ (オストメイト対応)
- 車いす用観覧席
- 車いす用駐車場
- 一般観覧席
- 情報保障席
- 記録速報コーナー
- IDチケット
- 駐車場

【第1駐車場】
一般・関係者

【第2駐車場】
一般・関係者

【多目的駐車場】
選手・競技団体等

選手・関係者

サッカー競技会場 A会場
(霧島市 国分運動公園 陸上競技場)

外野(芝生)エリアを
利用してください。

凡例

- 受付
- 案内所
- 男女トイレ
- バリアフリートイレ
- 車いす用観覧席
- 車いす用駐車場
- 一般観覧席
- 情報保障席
- 救護所
- 記録速報コーナー
- ID子エック

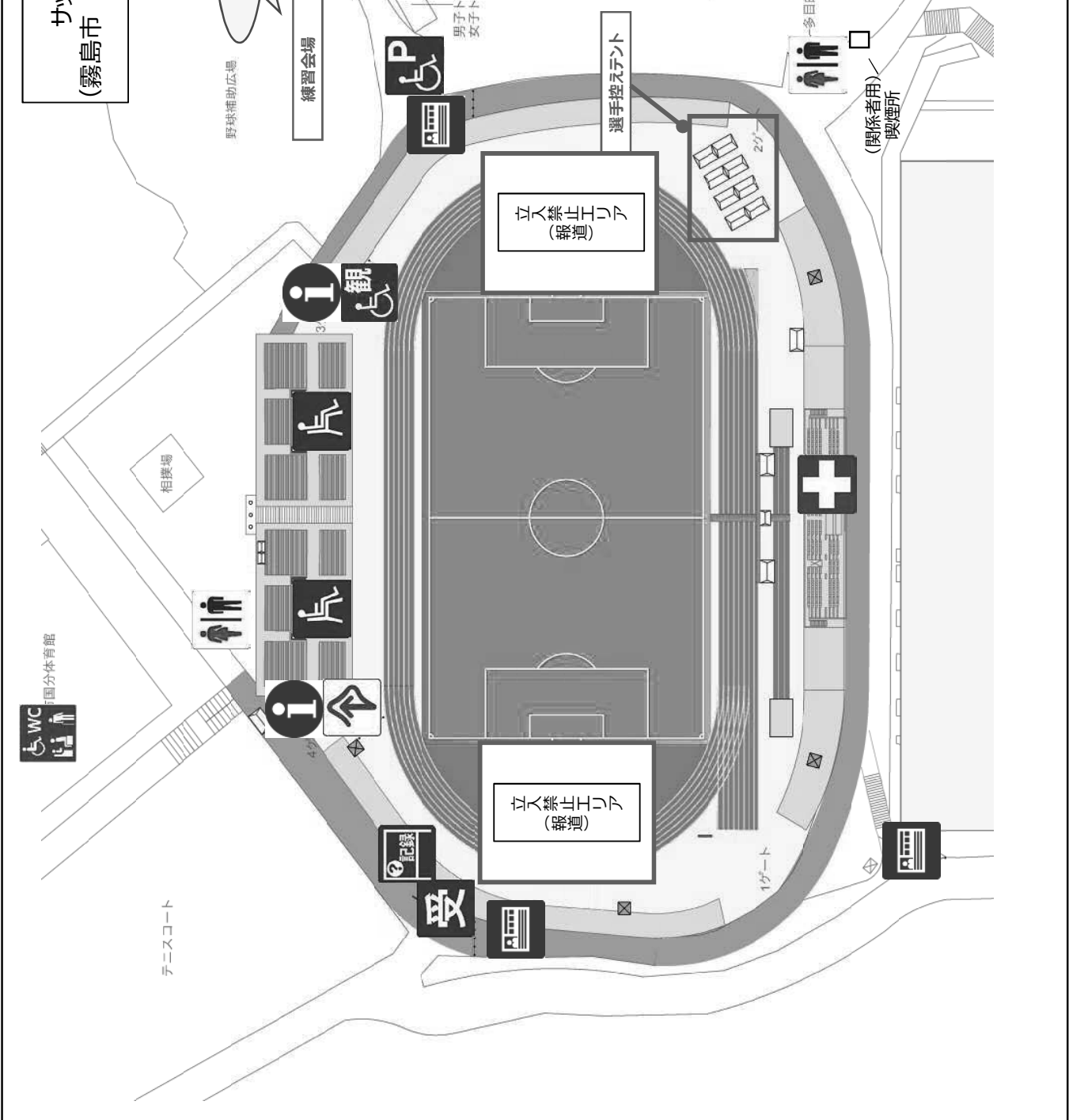

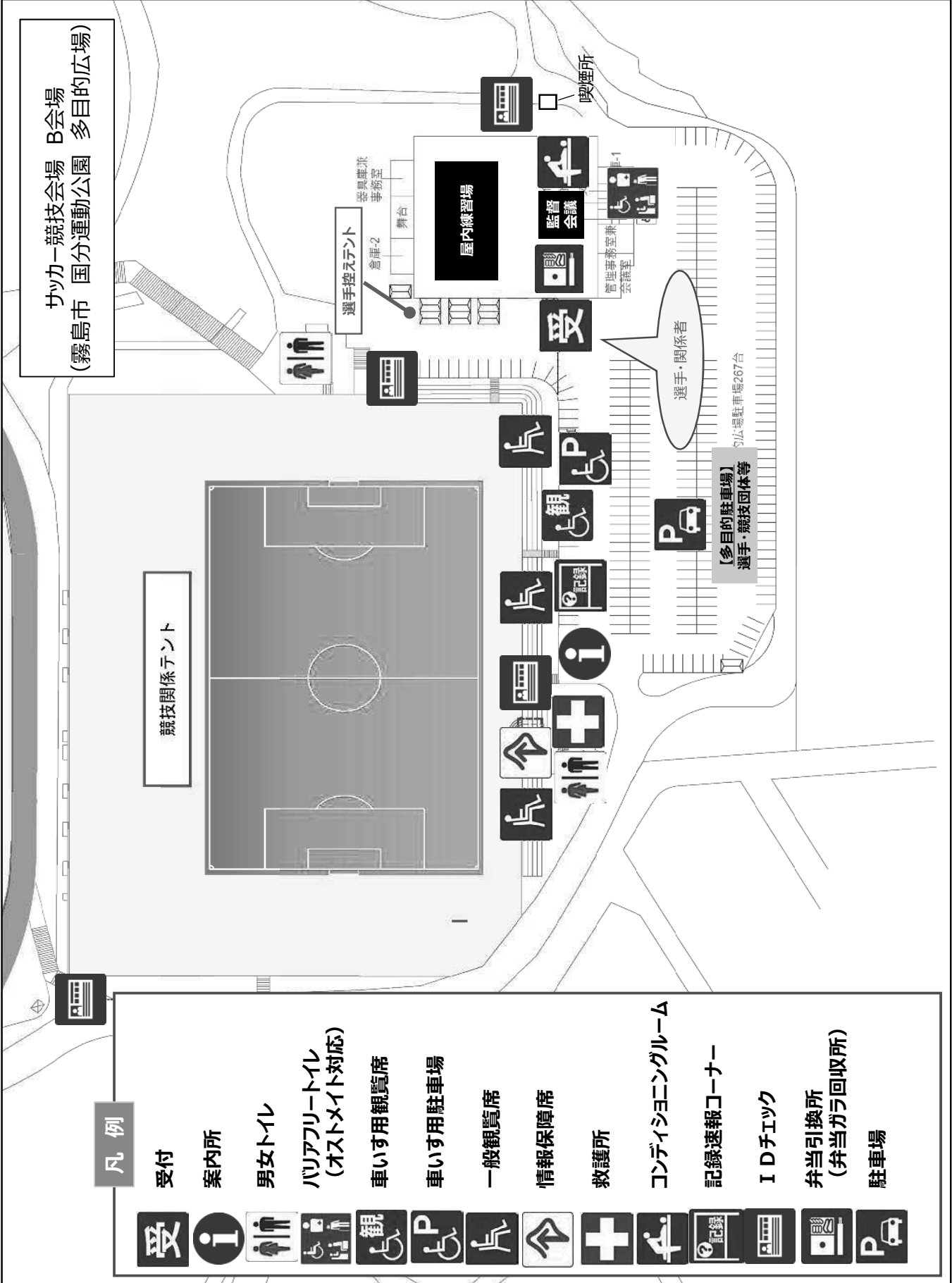

凡例

-  受付
-  案内所
-  男女トイレ
-  バリアフリートイレ
(オストメイト対応)
-  車いす用観覧席
-  車いす用駐車場
-  一般観覧席
-  情報保障席
-  救護所
-  コンディショニングルーム
-  記録速報コーナー
-  IDチェック
-  弁当引換所
(弁当ガラ回収所)
-  駐車場

3 F

サッカー競技会場 A会場 メインスタンド
(霧島市 国分運動公園 陸上競技場)

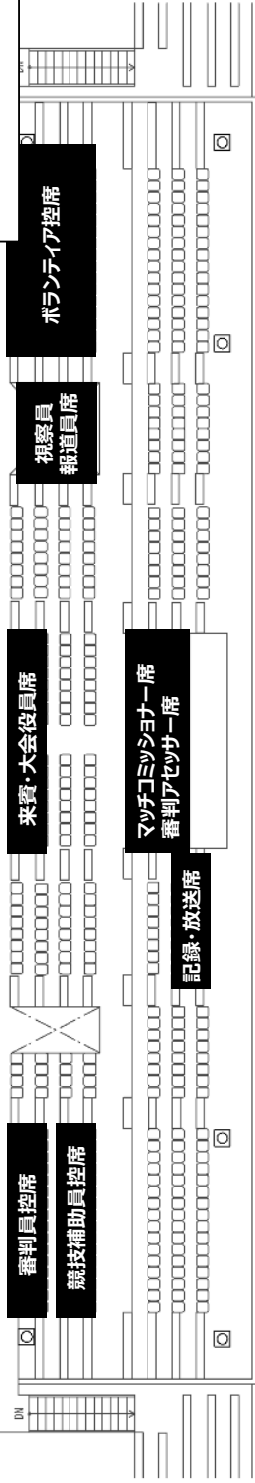

2 F

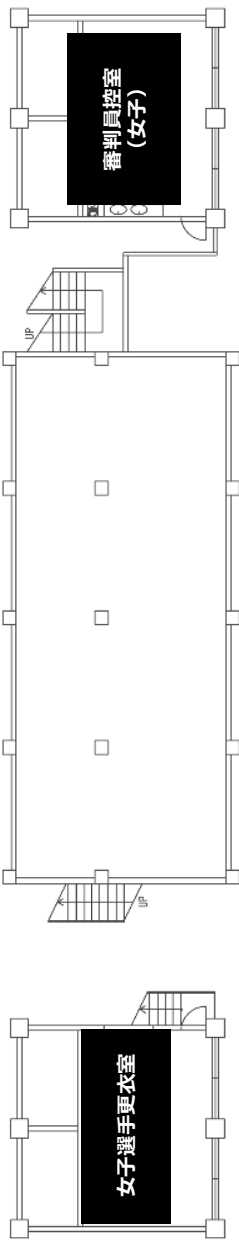

1 F

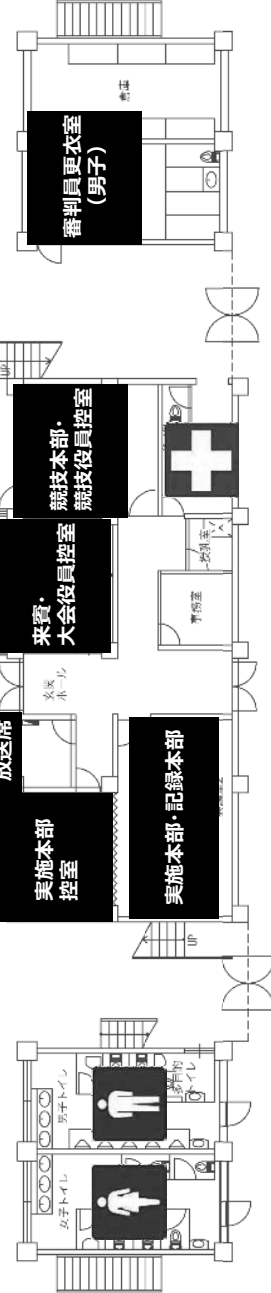
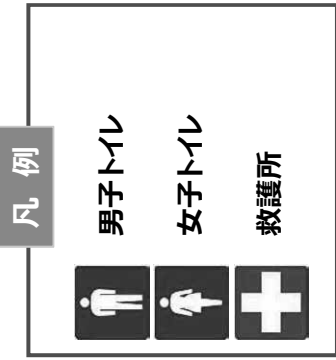

サ
ッ
カ
ー

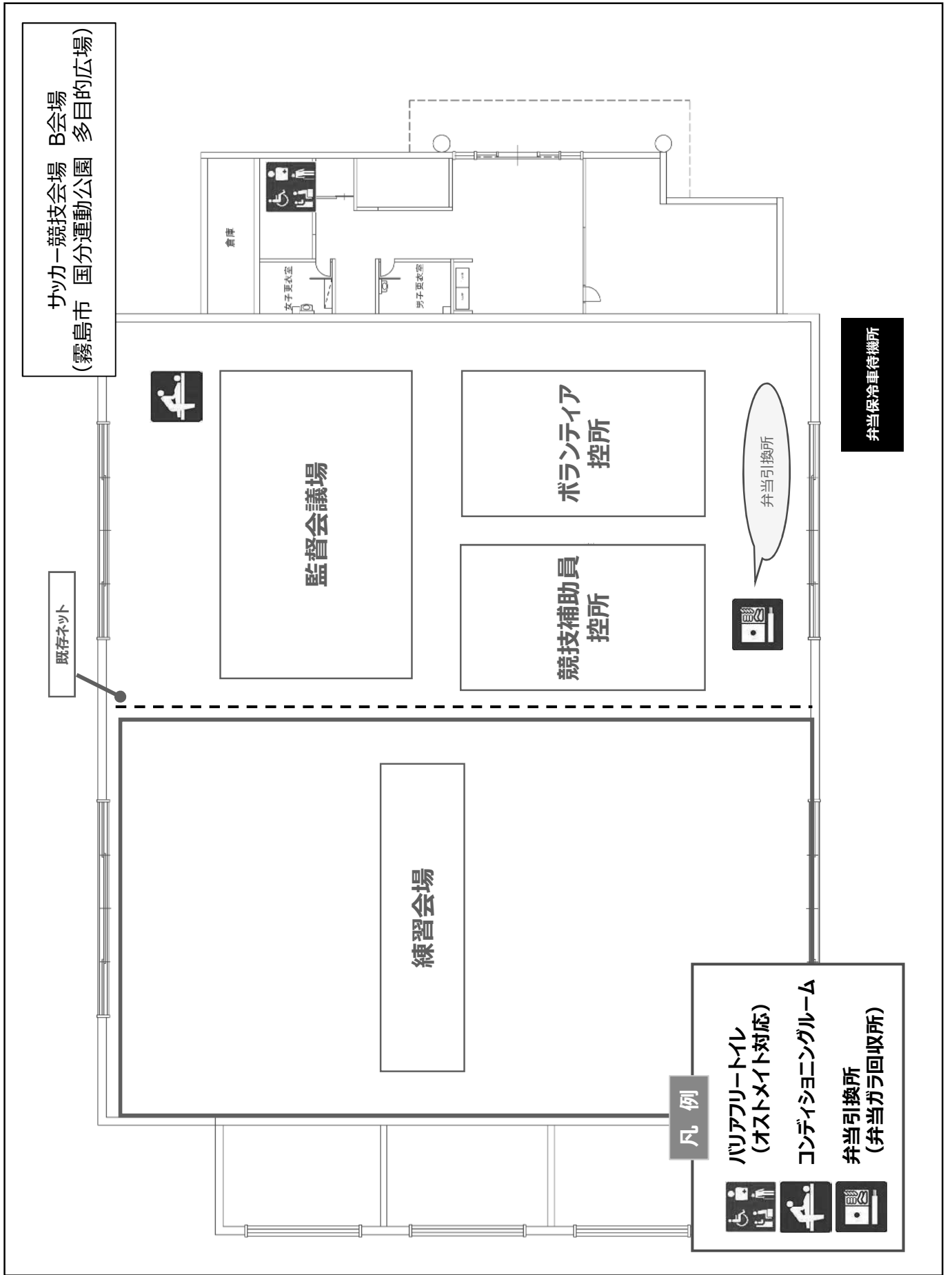

特別全国障害者スポーツ大会「燃ゆる感動かごしま大会」 サッカー競技実施要領

1 競技規則

令和5（2023）年度に適用の全国障害者スポーツ大会競技規則（公益財団法人日本パラスポーツ協会制定）によるもののほか、この要領の定めるところによる。

2 チーム

- (1) チームの構成は、監督1名、コーチ2名以内及び選手16名以内とする。
- (2) 監督及びコーチが選手を兼ねる場合は、選手名簿に登録されていなければ選手として出場できない。この場合の選手人数は、選手を兼ねる監督及びコーチを含めて16名以内とする。

3 競技方法

- (1) 試合は、トーナメント方式で行い、3位決定戦を実施する。また、トーナメント戦以外に、交流戦を実施する。
- (2) 試合時間は60分間（前後半各30分）とし、ハーフタイムのインターバルは10分間とする。ただし、決勝戦及び3位決定戦は、試合時間70分間（前後半各35分）とし、ハーフタイムのインターバルは10分間とする。
交流戦においては40分間（前後半各20分）とし、ハーフタイムのインターバルは10分間とする。
- (3) 試合時間終了時、勝敗が決しないときは、ペナルティーキック方式により次回戦進出チーム及び3位を決定する。決勝戦は、20分間（前後半各10分）の延長戦を行い、なお決しないときは、ペナルティーキック方式により1位を決定する。ただし、交流戦はペナルティーキックを実施しない。
- (4) 試合開始前に登録された交代要員の内、5名まで交代が認められる。
- (5) 試合は、マルチボールシステムで行う。
- (6) 全てのチーム役員は、その都度1名が、主催者が設けるテクニカルエリアから戦術的指示を選手に伝えることができる。テクニカルエリアに入る者は、責任ある態度で行動しなければならない。
- (7) 出場停止処分について、累積警告2枚で次試合に出場することができない。また、退場処分を受けた者についても次試合に出場することができない。

4 服装等

- (1) チームは、フィールドプレーヤー、ゴールキーパーそれぞれ正・副2組のユニフォーム（シャツ、ショーツ、ソックス）を用意しなければならない。原則として背番号は1番から16番までの番号とする。
- (2) 正・副2組のユニフォームについては、参加申込時に登録したもの以外は認めない。

(3) その他については、公益財団法人日本サッカー協会ユニフォーム規程に準ずる。

5 試合球

試合球は、公益財団法人日本サッカー協会検定5号球とし、主催者が用意する。

6 組合せ

組合せは、令和5（2023）年7～8月（予定）に開催するプログラム編成会議において、主催者が関係者立会いの下、代理抽選の上、決定する。

7 開始式・表彰式

(1) 開始式は、令和5（2023）年10月28日（土）に競技会場で行う。

(2) 表彰式は、競技終了後に競技会場で行う。

(3) 開始式、表彰式については、主催者の定める新型コロナウイルス感染症対策に関するガイドライン等に基づき、実施しないこともある。

8 招集

(1) メンバー表（監督1名、コーチ2名、選手16名の合計19名以内）は、試合ごとに試合開始90分前までに競技本部に提出すること。（用紙は競技本部が用意し、監督会議時に配布する。）

(2) タイムスケジュールを厳守すること。ただし、前の試合がペナルティーキック方式等により試合時間が延長した場合は、本部より別途指示する。

9 その他

(1) 令和5（2023）年10月27日（金）に監督会議を行う。なお、監督会議の時間及び場所については別途通知する。

(2) 各試合開始70分前にマッチコーディネーションミーティングを行う（交流戦も含む）。

(3) ベンチは、組合せ表の番号が若いチームをグラウンドに向かって左側とする。

(4) ベンチ内へは、選手、監督、コーチ以外は入場することができない。ただし、チームスタッフ3名とは別にトレーナーを帯同しているチームは2名までベンチに入ることができる。なお、トレーナーは参加申込時に登録したものとする。このトレーナーは実際に施術ができる者とし、公認パラスポーツトレーナーの有資格者であることが望ましい。

(5) 競技会場の指定されたエリアには、選手、監督、コーチ、事前登録されたトレーナー、大会役員、競技役員、競技補助員、実施本部員、情報支援ボランティア及び主催者が認めた者以外は入場することはできない。

(6) 競技に関する不明な点は競技本部に、その他不明な点は実施本部に問い合わせる。

(7) 練習球は、各チームで用意する。

(8) 練習は定められた場所で安全に留意し、主催者の指示に従って行うものとする。

(9) 荒天時他不測の事態が生じた場合の取扱いは、主催者において別途決定する。

競技役員等名簿

【競技役員】

競技会会長	西原 一将				
競技会副会長	川畑 佑樹	東條 健一			
競技委員長	久留米 浩次				
競技委員 (マッチコミッショナー)	坂元 盛史	伊知地 大志	迫 裕一	黒木 崇	
競技副委員長	木原 正人	鮫島 友和			
競技委員	竹下 淳哉	池田 昭大	川崎 悟	小田 雄一郎	
	原口 裕也	堀ノ内 大介	出村 文男	豊島 裕一	
総務委員長	神田 政幸				
総務委員	新屋敷 賢一	古山 直樹	井上 耀允	荻迫 貞治	
	甫立 尚輝	榎谷 悠	篠原 浩司		
規律委員長	上久保 孝志				
記録委員長	高瀬 信幸				
記録委員	市来 真合	福山 哲平	中村 光秀	田ノ上 伸吾	
	瀧 聞 宏	稲留 幸一郎	山中 広行	川原 瑠菜	
放送委員	東 功 人	山之上 進一			
会場委員	大城 慶彦	田中 泰慶	阿多 天志朗	東 大 介	
	高瀬 哲也	秋宗 竜太	深水 拓也	伊堂 寺 学	
審判委員長	萩原 貞明				
審判委員	柊野 悠太	磯口 敬介	瀧口 学	白石 隆晃	
	白拍子 祐介	佐々木 康介	上野 優人	末吉 叶愛	
	石下谷 康浩	西水流 優一	萩原 雅貴	下堂 蘭 克	
	松本 亮祐				
医師	鶴川 俊洋	安藤 五三生			

【公益財団法人日本パラスポーツ協会】

技術指導員 西 真 一

【競技補助員】

国立大学法人鹿屋体育大学
国立鹿児島工業高等専門学校
鹿児島県立加治木工業高等学校
霧島市立隼人中学校

学校法人都築教育学園第一工科大学
鹿児島県立国分高等学校
霧島市立国分中学校

【運営ボランティア】

【情報支援ボランティア】

手話ボランティア

文字情報支援ボランティア

【実施本部員】

鹿児島県職員

霧島市職員

競 技 日 程

【公式練習・監督会議日程】

	開始	終了	競技会場A	競技会場B
10月27日 (金)	9:00	10:00	公式練習-Aグループ	
	10:30	11:30	公式練習-Bグループ	公式練習-Bグループ
	11:45	12:15	監督会議 (B会場 (多目的広場) 屋内運動場)	
	12:45	13:45	公式練習-Cグループ	公式練習-Cグループ
	14:15	15:15	公式練習-Dグループ	公式練習-Dグループ

【競技日程】

	開始	終了	競技会場A	競技会場B
10月28日 (土)	8:40	9:00	選手団受付	
	9:20	9:40	開始式 (A会場 (陸上競技場))	
	9:55	10:05	MCM	
	11:05	12:15	①A-1 (一回戦)	②B-1 (一回戦)
	11:45	11:55	MCM	
	12:55	14:05	③A-2 (一回戦)	
10月29日 (日)	8:30	8:50	選手団受付	
	8:50	9:00		MCM
	10:00	10:50		④B-2 (交流戦)
	10:55	11:05	MCM	
	12:05	13:15	⑤A-3 (準決勝)	⑥B-3 (準決勝)
	12:50	13:00	MCM	
	14:00	14:50	⑦A-4 (交流戦)	
10月30日 (月)	8:10	8:30	選手団受付	
	8:30	8:40	MCM	
	9:40	11:00	⑧A-5 (決勝戦)	⑨B-4 (3位決定戦)
	11:00	11:20	閉会式・表彰式準備	
	11:20	11:50	閉会式・表彰式 (A会場 (陸上競技場))	

組 合 せ

国分運動公園 (A: 陸上競技場, B: 多目的広場)

【組 合 せ】

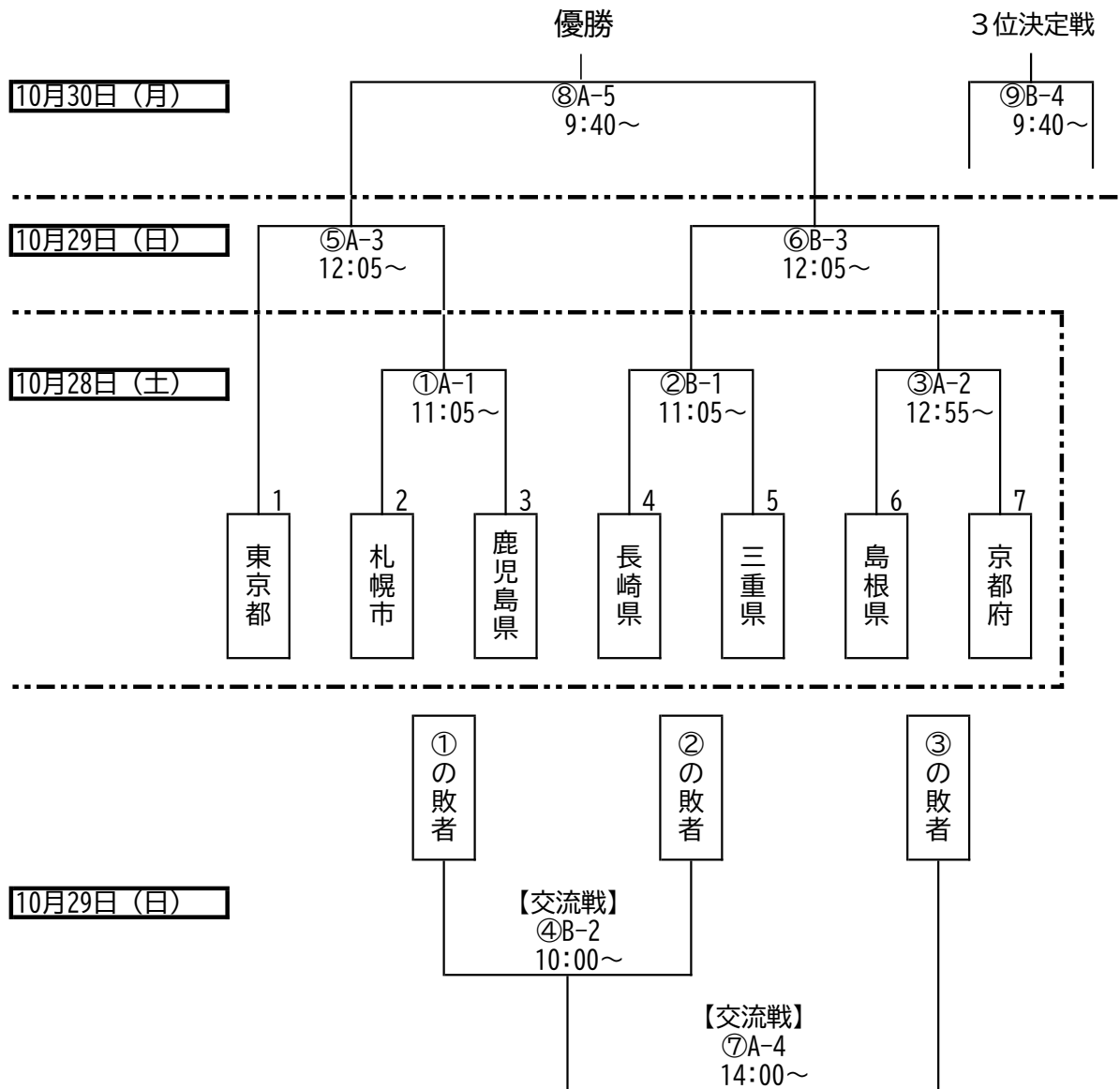

【 参 加 予 一 覧 】

北海道・東北	関東	北信越・東海	近畿	中国・四国	九州	開催地
札幌市	東京都	三重県	京都府	島根県	長崎県	鹿児島県

サ
ツ
カ
ー

チーム編成表
サッカー

サ
ッ
カ
ー

チーム名			東京都					
区分	主将	背番号	氏名		フリガナ			
監督			竹中 康雄	タケナカ ヤスオ				
コーチ			藤崎 智史	フジシマ トモヒト				
コーチ			須貝 仁	スガイ ヒトシ				
トレーナー			村田 悠貴	ムラタ ユウキ				
選手		1	円谷 光太	ツブラヤ コウタ				
選手		2	梶原 大輝	カジワラ ダイキ				
選手	○	3	結城 隆	ユウキ タカシ				
選手		4	小川 駿	オガワ シュン				
選手		5	小林 晴人	コバヤシ ハルト				
選手		6	今井 勇人	イマイ ユウト				
選手		7	石綿 洵哉	イシワタ シュンヤ				
選手		8	吉川 圭祐	キッカワ ケイスケ				
選手		9	阿久津 海人	アクツ カイト				
選手		10	横井 知明	ヨコイ トモアキ				
選手		11	佐藤 快	サトウ カイ				
選手		12	小林 将樹	コバヤシ マサキ				
選手		13	福田 翔和	フクダ ショウワ				
選手		14	寺田 明	テラダ アキラ				
選手		15	柳田 雄典	ヤナギダ ユウスケ				
選手		16	中瀬 青心	ナカセ アオシ				
			シャツ		ショーツ		ストッキング	
FP	正	副	青	黄	青	黄	青	黄
GK	正	副	赤	緑	赤	緑	赤	緑

チーム名			京都府					
区分	主将	背番号	氏名		フリガナ			
監督			稲見 大地	イナミ タイチ				
コーチ			井山 涼太	イヤマ リョウタ				
コーチ			伊藤 佑将	イトウ ユウスケ				
トレーナー			田淵 緋菜	タブリ ヒナ				
選手		1	徳村 雄登	トクムラ ユウト				
選手		2	山神 里公	ヤマガミ リク				
選手		3	上村 敬人	ウエムラ ケイト				
選手	○	4	中尾 涼太	ナカオ リョウタ				
選手		5	堤 涼太	ツツミ リョウタ				
選手		6	田中 麗太	タナカ レイタ				
選手		7	藪田 直人	ヤブタ ナオト				
選手		8	高瀬 權	タカセ カイ				
選手		9	田中 奏太	タナカ ソウタ				
選手		10	関 恭男	セキ ヒサオ				
選手		11	村上 神雅	ムラカミ ジンカ				
選手		12	古川 凌大	フルカワ リオ				
選手		13	齊藤 翔太	サイトウ ショウタ				
選手		14	高橋 廉弥	タカハシ レンヤ				
選手		15	原田 煌生	ハラダ コウセイ				
選手		16	岩井 快斗	イワイ カイト				
			シャツ		ショーツ		ストッキング	
FP	正	副	赤	白	赤	白	赤	白
GK	正	副	黄	水色	黄	水色	黄	水色

チーム名			三重県					
区分	主将	背番号	氏名		フリガナ			
監督			岩谷 俊輔	イワタニ シュンスケ				
コーチ			種村 孝司	タネムラ コウジ				
コーチ			南 裕晃	ミナミ ヒロアキ				
トレーナー			左波 順好	サナミ ノブヨシ				
トレーナー			有田 輝	アリタ ヒカル				
選手		1	武藤 知真	ムトウ カズマ				
選手		2	東川 祐	ヒガシカワ ユウ				
選手		3	片山 一樹	カタヤマ カズキ				
選手		4	久保田 祥太	クボタ ショウタ				
選手		5	久野 大輝	クノ タイキ				
選手		6	山口 夏輝	ヤマグチ ナツキ				
選手	○	7	飯田 爽太	イイダ ソウタ				
選手		8	奥山 健太	オクヤマ ケンタ				
選手		9	亀山 空叶	カメヤマ ソラト				
選手		10	鎌田 悠我	カマダ ユウガ				
選手		11	伊藤 叶翔	イトウ カナト				
選手		12	東川 純	ヒガシカワ ジュン				
選手		13	的場 大輔	マトバ ダイスケ				
選手		14	福井 宏弥	フクイ ヒロヤ				
選手		15	楠本 昌大	クスモト マサヒロ				
選手		16	平野 脩矢	ヒラノ シュウヤ				
			シャツ		ショーツ		ストッキング	
FP	正	副	グリーン	ホワイト	グリーン	ホワイト	グリーン	ホワイト
GK	正	副	ピンク	イエロー	ピンク	イエロー	ピンク	イエロー

チーム名			島根県					
区分	主将	背番号	氏名		フリガナ			
監督			木次 雄作	コツギ ユウサク				
コーチ			石倉 博貴	イシクラ ヒロキ				
コーチ			岡野 慎二	オカノ シンジ				
トレーナー			星野 孝治	ホシノ コウジ				
選手		1	伊藤 俊彦	イトウ トシヒコ				
選手	○	2	名原 陽介	ナバラ ユウスケ				
選手		3	大塚 那央	オオツカ ナオ				
選手		4	坂田 琉星	サカタ リュウセイ				
選手		5	園山 信行	ソノヤマ ノブユキ				
選手		7	林 大樹	ハヤシ ダイキ				
選手		8	立脇 廣人	タテワキ ヒロト				
選手		9	山崎 潤哉	ヤマサキ ジュンヤ				
選手		10	安達 寛人	アダチ ヒロト				
選手		11	藤田 尚也	フジタ ナオヤ				
選手		12	立花 剛	タチバナ ツヨシ				
選手		13	松田 明斗	マツダ アサト				
選手		14	森口 健人	モリグチ ケント				
選手		15	藤江 一裕	フジエ カズヒロ				
選手		16	松田 理音	マツダ リオン				
			シャツ		ショーツ		ストッキング	
FP	正	副	エンジ	白	エンジ	緑	エンジ	緑
GK	正	副	緑	黄	白	黄	白	黄

チーム編成表
サッカー

チーム名			長崎県					
区分	主将	背番号	氏名		フリガナ			
監督			上村 佳史		ウエムラ ヨシフミ			
コーチ			若山 誠		ワカヤマ マコト			
コーチ			一瀬 武広		イチノセ タツヒロ			
選手		1	田添 豪太		タソエ コウダイ			
選手		2	坂田 一星		サカタ イッセイ			
選手		3	松尾 幸亮		マツオ コウスケ			
選手		4	鳥辺 柚希		トリベ ユズキ			
選手		5	山口 一太		ヤマグチ イッタ			
選手		6	穂坂 遼真		ホサカ リョウマ			
選手		7	林田 瑠生		ハヤシダ リュウセイ			
選手		8	田中 翔梧		タナカ ショウゴ			
選手		9	福島 海詩		フクシマ カイオン			
選手		10	元村 天哉		モトムラ タカヤ			
選手		11	福井 雄澄		フクイ ユウト			
選手		12	石光 翔斗		イシミツ ショウト			
選手		13	中山 将斗		ナカヤマ マサト			
選手	○	14	二瀬 真次		フタセ シンジ			
選手		15	村岡 来斗		ムラオカ ライト			
選手		16	出口 彰太		デグチ ショウタ			
			シャツ		シューズ		ストッキング	
FP	正	副	青	白×黒	青	黒	青	黒
GK	正	副	灰	黄	灰	黄	灰	黄

チーム名			鹿児島県					
区分	主将	背番号	氏名		フリガナ			
監督			泉谷 光紀		イズタニ ミツノリ			
コーチ			古菌 功詞郎		フルノノ コウシロウ			
コーチ			磯田 和也		イソダ カズヤ			
トレーナー			石下谷 剛		イシゲダニ ゴウ			
トレーナー			朝木 修一		アサギ シュウイチ			
選手		1	原田 康汰		ハラダ コウタ			
選手		2	溜 耕心		タマリ コウシ			
選手		3	笹原 有世		ササハラ ナオトシ			
選手		4	宮崎 瞬希		ミヤザキ シュンキ			
選手		5	小才 天太		コサイ テンタ			
選手		6	伊田 大晟		イダ タイセイ			
選手		7	福原 碧人		フクハラ アウト			
選手		8	下鶴 掛夢		シモヅル カイム			
選手		9	新留 春輝		ニイドメ カズキ			
選手	○	10	原良田 龍彦		ハラダ タツヒコ			
選手		11	折田 慎典		オリタ シンスケ			
選手		12	木村 太一		キムラ タイチ			
選手		13	林 晃暉		ハヤシ コウキ			
選手		14	坂本 絆		サカモト キズナ			
選手		15	榎木 夏樹		ナギ ナツキ			
選手		16	下鶴 白楽		シモヅル ヒラ			
			シャツ		シューズ		ストッキング	
FP	正	副	白	黄	白	黄	白	黄
GK	正	副	緑	臙脂	緑	臙脂	緑	臙脂

チーム名			札幌市					
区分	主将	背番号	氏名		フリガナ			
監督			小島 諭師		コジマ サトシ			
コーチ			佐々木 翼		ササキ ツバサ			
コーチ			馳川 尚平		ハセガワ ショウヘイ			
選手		1	依田 航		ヨリタ ワタル			
選手		2	岡本 昂平		オカモト コウヘイ			
選手		3	國吉 拓夢		クニヨシ タクム			
選手		4	彦根 一成		ヒコネ カズナリ			
選手		5	前田 拓也		マエダ タクヤ			
選手		6	澤井 凌		サワイ リョウ			
選手		7	工藤 龍輝		クドウ リュウキ			
選手		8	吉田 一孝		ヨシダ イッコウ			
選手		9	山本 開斗		ヤマキ カイト			
選手	○	10	高橋 正英		タカハシ マサヒデ			
選手		11	枝松 利一		エダマツ リヒト			
選手		12	梶浦 稜真		カジウラ リョウマ			
選手		13	中本 裕斗		ナカモト ヒロト			
選手		14	只野 絢太郎		ただノ ケンタロウ			
選手		15	高橋 巧		タカハシ タクミ			
選手		16	松浦 迅吾		マツウラ シュンゴ			
			シャツ		シューズ		ストッキング	
FP	正	副	赤	灰	赤	灰	赤	灰
GK	正	副	黄	緑	黄	緑	黄	緑

サ
ツ
カ
ー

M E M O



フットソフトボール



フットソフトボール

フットソフトボール・ソフトボール競技会場
知覧平和公園多目的球場・陸上競技場



フットソフトボール競技会場 知覧平和公園陸上競技場

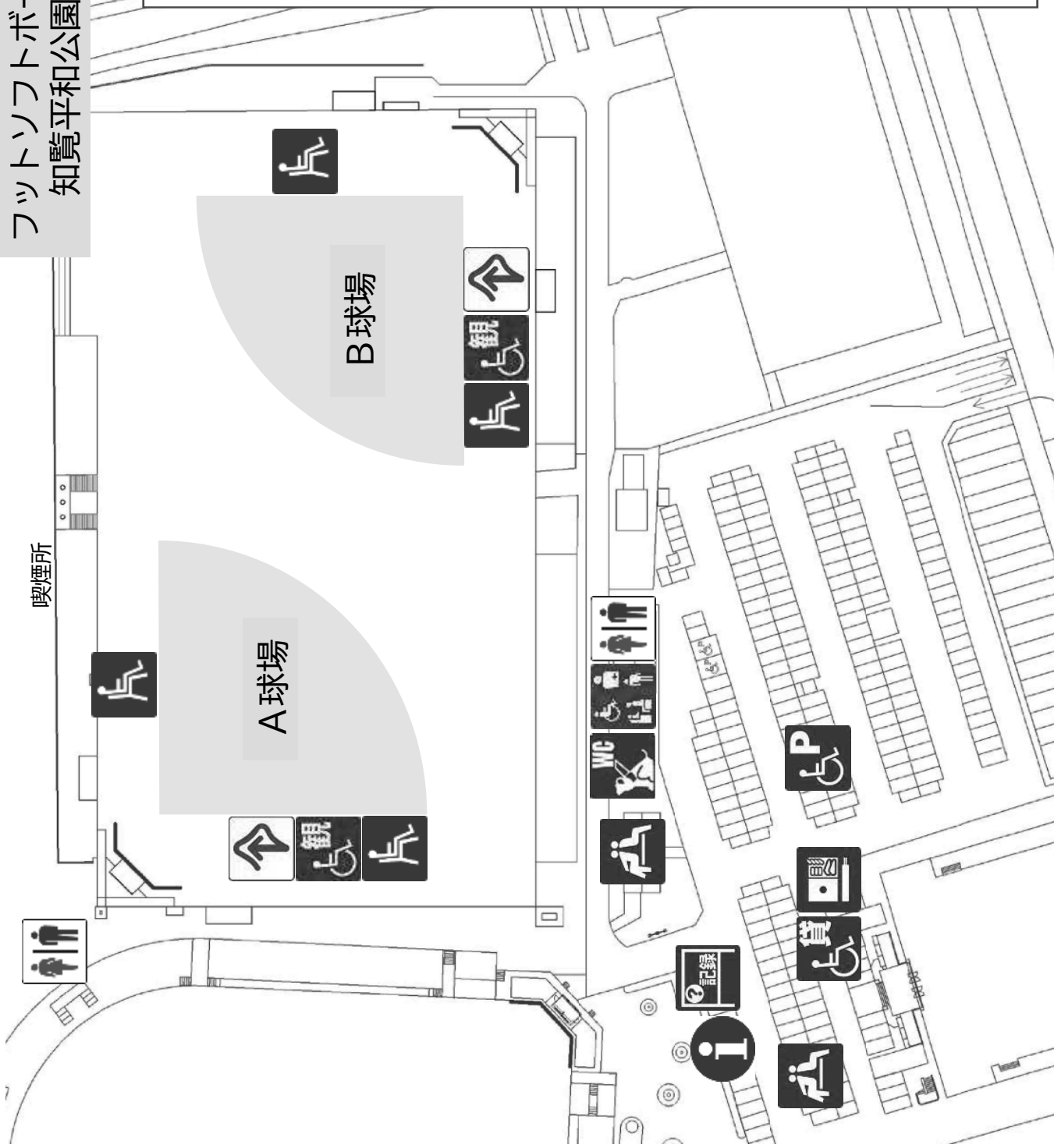

凡例

- 案内所
- 男女トイレ
- バリアフリートイレ (オストメイト対応)
- 補助犬トイレ
- 車いす用観覧席
- 車いす貸出所
- 車いす用駐車場
- 一般観覧席
- 情報保障席
- 記録・速報コーナー
- 休憩所
- 弁当引換所 (弁当ガラ回収所)

フットソフトボール・ソフトボール競技会場
知覧体育館

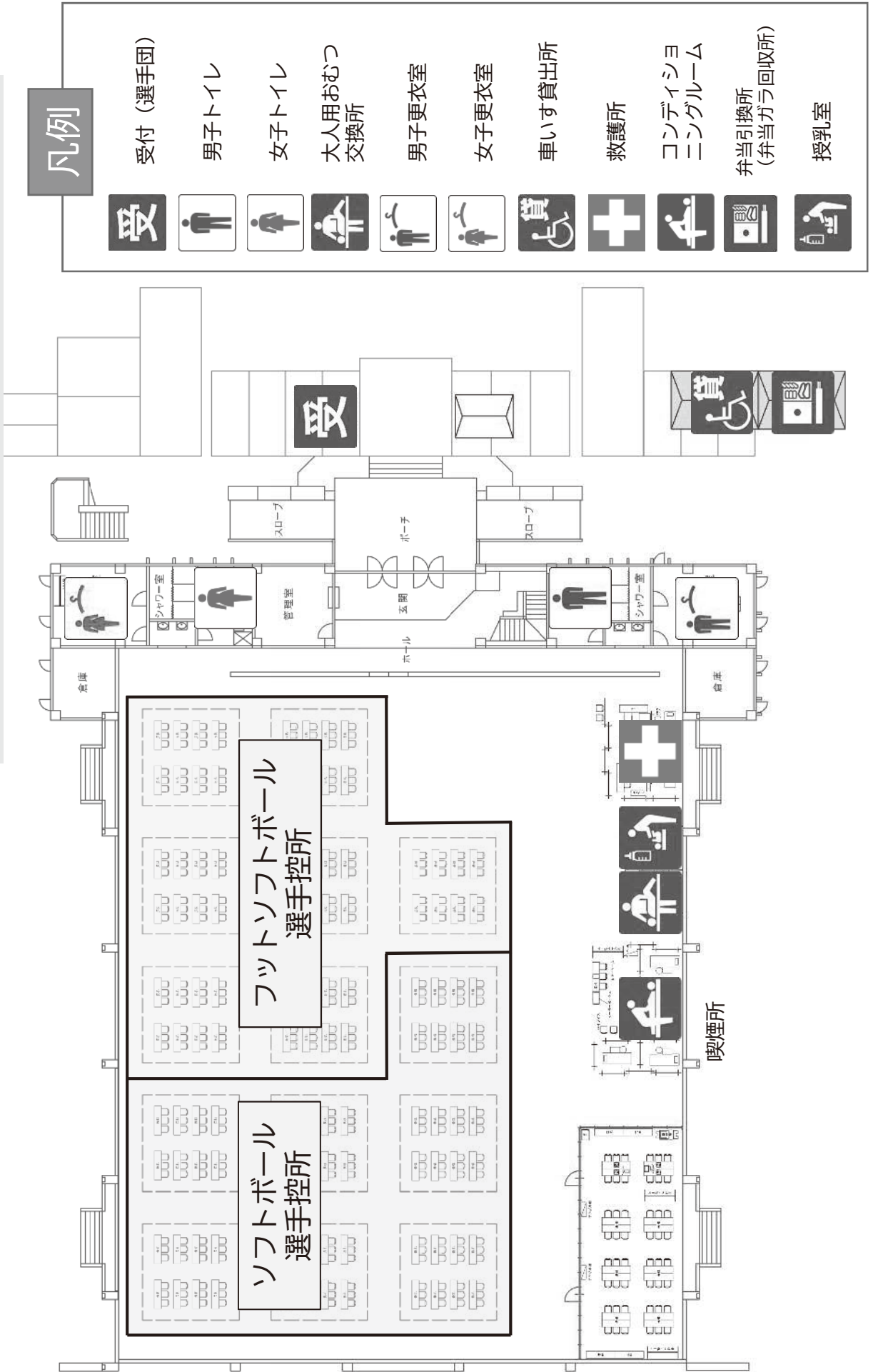

特別全国障害者スポーツ大会「燃ゆる感動かごしま大会」 フットソフトボール競技実施要領

1 競技規則

令和5年（2023）度に適用の全国障害者スポーツ大会競技規則（公益財団法人日本パラスポーツ協会制定）によるもののほか、この要領の定めるところによる。

2 チーム

- (1) チームの構成は、監督1名、コーチ2名以内及び登録選手15名以内（男女は問わない。）とする。
- (2) 監督及びコーチが選手を兼ねる場合は、選手名簿に登録されていなければ選手として出場できない。この場合の選手人数は、選手を兼ねる監督及びコーチを含め15名以内とする。

3 競技方法

- (1) 試合はトーナメント方式とし、3位決定戦及び交流戦を実施する。
- (2) 試合は7回までとし、試合開始後60分を経過した後は、新しい回に入らない。
- (3) 指名選手（DP）及び再出場（リエントリー）を採用する。
- (4) 同点の場合は、タイブレークにより試合を延長しておこなう。ただし、延長は2回を限度とし、それでも同点の場合は、最終回に出場していたプレイヤーによる抽選によって勝敗を決める。
- (5) 抽選方法は、最終回に出場していた選手9名の守備位置順で抽選を行う。なお、監督会議において実施方法を確認する。
- (6) 3回終了以降20点以上の差が生じたときは、得点差コールドゲームとする。また、降雨等の事情により試合の継続が不可能と判断され、コールドゲームとなった場合は、3回以上の回を終了していれば、正式の試合と認める。（決勝戦を含む）

4 服装等

- (1) 同一チームの監督、コーチ及び選手は、同色・同意匠のユニフォームを着用しなければならない。ただし、選手がショートパンツを着用するチームの監督及びコーチについては、上衣は同色・同意匠でなければならないが、下衣については、監督及びコーチのみで統一された、別のものを着用してもよい。また、男子は同じ帽子を着用しなければならない。
- (2) ユニフォームナンバーは、背中と胸下につけなければならない。監督は30番、コーチは31・32番、主将は10番とし、他の選手は1番99番までの番号とする。数字の大きさは、背中は15cm以上、胸は6cm～12cmとする。ユニフォームの背中はユニフォームナンバーと個人名・チーム名のみとする。個人名・チーム名をつけるときは、ユニフォームナンバーの上部に全員がつけること（個人名はローマ字表記のみとする）。また、ユニフォームの左袖に、都道府県・指定都市名を表示すること。

- (3) 靴は、運動靴又は金属製以外のスパイクとする。
- (4) 危険防止のため手袋を使用することができる。ただし、投手が使用する手袋は、ボール以外の色でなければならない。

5 試合球

試合球はサッカーボール（ゴム製4号球）とし、主催者が用意する。

6 組合せ

組合せは、令和5年7～8月に開催するプログラム編成会議において、主催者が関係者立会いの下に代理抽選の上、決定する。

7 打順表等

- (1) 打順表は、試合開始時刻30分前までに5部作成し、各球場の競技本部へ提出する。ただし、第1試合は、開始式終了後に提出すること。
なお、打順表は監督会議において競技本部から配布する。
- (2) 攻守順の決定は、監督及び主将の立会いのもと、球審のコインのトスによって決定する。

8 開始式・表彰式

- (1) 開始式は、競技開始前に競技会場で行う。
- (2) 表彰式は、競技終了後に競技会場で行う。
※ 新型コロナウイルス感染拡大防止のため、実施の有無及び実施方法を変更することがある。

9 その他

- (1) 令和5（2023）年10月27日（金）に監督会議を行う。なお、監督会議の時間及び場所については別途通知する。
- (2) ベンチは、組合せ表の番号が若いチームを1塁側とする。
- (3) ベンチ内へは、選手、監督、コーチ以外は入場することができない。ただし、チームスタッフ3名とは別にトレーナーを帯同しているチームは、1名ベンチに入ることができる。なお、トレーナーは参加申込時に登録した者に限る。このトレーナーは、実際に施術ができる者とし、公認パラスポーツトレーナーの有資格者であることが望ましい。
- (4) 競技場内へは、主催者の許可を受けたもの以外は立ち入ることができない。
- (5) 練習場所については、主催者からの指示に従うものとする。
- (6) 練習球は、各チームが用意する。
- (7) 少雨の場合は決行するが、荒天時ほか不測の事態が生じた場合の取扱いは、主催者において別途決定する。

競技役員等名簿

【競技役員】

競技会会長	霜 出 勘 平
競技会副会長	中 原 重 信 中 渡 瀬 八 郎
競技委員長	瀬 戸 山 章
競技副委員長	中 原 重 信
総務委員長	鶴 留 孝 一
総務副委員長	荒 殿 一 弘
総務委員	安 山 茂 楠 元 章 一 塗 木 光 久 志 々 目 武
審判委員長	小 牧 司
審判副委員長	三 枝 敬 巳 森 近 槇 治 富 永 幸 治
審判主任	志 礼 田 義 人
審判員	永 野 修 鮫 島 巧 白 澤 卓 磨 佐 多 秀 昭 白 澤 修 一 坂 元 恒 太 塗 木 典 久 二 宮 司 上 釜 征 仁 宇 高 拓 也 仮 屋 良 平 淵 別 府 貢 霜 出 直 崇 黒 瀬 圭 一 永 崎 康 博 諸 留 弘 征 岩 屋 修 二 樫 元 康 二 宮 内 孝 伸
記録委員長	東 垂 水 忠 二
記録副委員長	小 田 原 正 亨
記録主任	永 田 直 藤 迫 弘 恵
記録員	上 仮 屋 利 香 米 澤 優 奈 向 圓 幸 行 有 村 普 一
球場委員長	木 佐 貫 秀 明
球場主任	外 園 礼 司 竹 田 光 佑
球場委員	古 屋 満 晴 竹 内 晃 二 江 平 裕 磨
放送委員長	本 坊 佳 子
放送副委員長	池 田 幸
放送委員	坂 元 彩 華 藤 迫 葵

【公益財団法人日本パラスポーツ協会】

技術指導員 井 上 学

【競技補助員】

鹿児島県立穎娃高等学校
鹿児島県立川辺高等学校
鹿児島県立薩南工業高等学校

【運営ボランティア】

【情報支援ボランティア】 手話ボランティア

文字情報支援ボランティア

【実施本部員】

鹿児島県職員 南九州市職員

競 技 日 程

公式練習・監督会議

月日	開始時刻	終了時刻	所要時間	A球場	B球場
10月27日 (金)	9:00	10:00	60分	公式練習Aグループ	
	10:10	11:10		公式練習Bグループ	
	11:30	12:10	40分	監督会議（フットソフトボール）	
	12:20	13:00		監督会議（ソフトボール）	
	13:20	14:20	60分	公式練習Cグループ	
	14:30	15:30		公式練習Dグループ	

競技1日目

月日	開始時刻	終了時刻	所要時間	A球場	B球場
10月28日 (土)	8:30	9:30	60分	選手団受付	
	9:30	10:00	30分	インターバル	
	10:00	10:30	30分	開始式	
	10:30	11:00	30分	ベンチ入り・フィールドイング・グラウンド整備	
	11:00	12:10	70分	1回戦 ① A-1	—
	12:10	12:30	20分	インターバル	
	12:30	13:00	30分	ベンチ入り・フィールドイング・グラウンド整備	
	13:00	14:10	70分	1回戦 ② A-2	1回戦 ③ B-1
	14:10	14:50	40分	インターバル	
	14:50	15:20	30分	ベンチ入り・フィールドイング・グラウンド整備	
	15:20	16:30	70分	準決勝 ④ A-3	準決勝 ⑤ B-2

競技2日目

月日	開始時刻	終了時刻	所要時間	A球場	B球場
10月29日 (日)	8:30	9:30	60分	選手団受付	
	9:30	10:30	60分	インターバル	
	10:30	11:00	30分	ベンチ入り・フィールドイング・グラウンド整備	
	11:00	12:10	70分	3位決定戦 ⑥ A-4	交流戦 ⑦ B-3
	12:10	13:40	90分	インターバル	
	13:40	14:10	30分	ベンチ入り・フィールドイング・グラウンド整備	
	14:10	15:20	70分	決勝戦 ⑧ A-5	交流戦 ⑨ B-4
	15:20	15:50	30分	表彰式準備	
	15:50	16:20	30分	表彰式	

組合せ

【組合せ】

10月29日(日)

優勝

3位決定戦

10月28日(土)

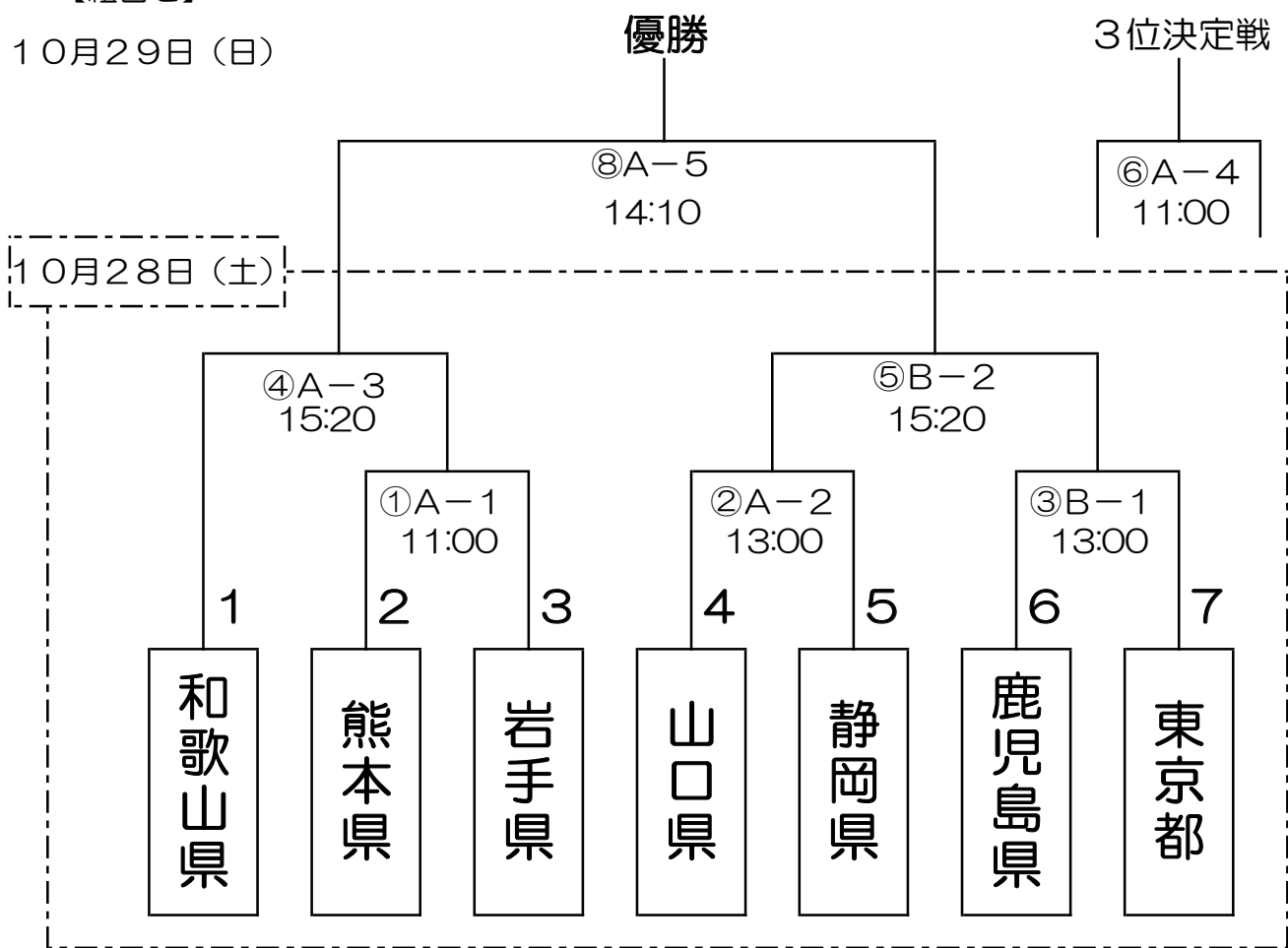

10月29日(日)

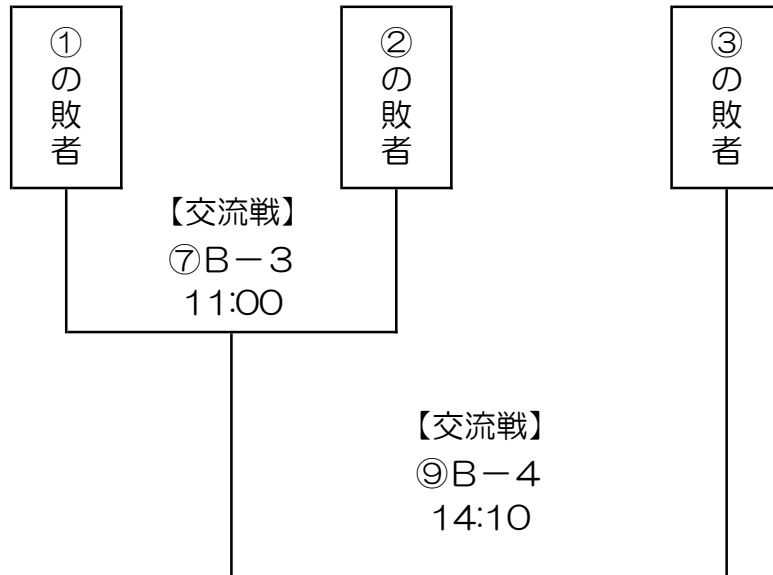

【参加チーム】

北海道・東北	関東	北信越・東海	近畿	中国・四国	九州	開催地
岩手県	東京都	静岡県	和歌山県	山口県	熊本県	鹿児島県

チーム編成表
フットソフトボール

チーム名			岩手県	
区分	主将	背番号	氏名	フリガナ
監督		30	及川 潤	オイカワ ジュン
コーチ		31	千葉 英治	チバ エイジ
コーチ		32	上野 佳奈子	ウワノ カナコ
選手	○	10	中村 弘志	ナカムラ ヒロシ
選手		1	中野 誠	ナカノ マコト
選手		2	中屋敷 英樹	ナカヤシキ ヒデキ
選手		3	平山 誠	ヒラヤマ マコト
選手		4	合野口 立身	アイノクチ タツミ
選手		5	吉田 三夫	ヨシダ ミツオ
選手		6	木村 達也	キムラ タツヤ
選手		7	齋藤 翔太	サイトウ ショウタ
選手		8	佐藤 舷汰	サトウ ゲンタ
選手		9	中村 弥誠	ナカムラ ヤマト
選手		11	細川 樹	ホソカワ イツキ
選手		12	齋藤 聖也	サイトウ マサヤ
選手		13	耕野 和弘	コウノ カズヒロ
選手		14	坂下 新治	サカシタ シンジ
選手		15	二階堂 出海	ニカイドウ イズミ

チーム名			東京都	
区分	主将	背番号	氏名	フリガナ
監督		30	西應 大輔	ニシオウ ダイスケ
コーチ		31	田中 聡	タナカ サトル
コーチ		32	風間 峻太	カザマ リョウタ
トレーナー		33	竹内 祐	タケウチ ユウ
選手		1	神長 友弘	カミナガ トモヒロ
選手		2	森島 悠輔	モリシマ ユウスケ
選手		3	佐藤 啓介	サトウ ケイスケ
選手		4	藤本 大翔	フジモト ダイト
選手		5	竹田 夢叶	タケダ ユウト
選手		6	堀 颯太	ホリ ソウタ
選手		7	森本 響	モリモト ヒビキ
選手		8	金山 祐士	カナヤマ ユウシ
選手		9	高瀬 武蔵	タカセ ムサシ
選手	○	10	神長 友二	カミナガ ユウジ
選手		11	栗田 崇弘	クリタ タカヒロ
選手		12	沖 直人	オキ ナオト
選手		13	井上 康平	イノウエ コウハイ
選手		14	篠田 光汰	シノダ コウタ
選手		15	今 勇士	コン ユウジ

チーム名			静岡県	
区分	主将	背番号	氏名	フリガナ
監督		30	小野田 朋弘	オノダ トモヒロ
コーチ		31	松田 信一	マツダ シンイチ
コーチ		32	宮崎 靖	ミヤザキ ヤスシ
選手		1	山中 天護	ヤマナカ テンゴ
選手		2	工藤 優作	クドウ ユウサク
選手		3	奈良 陽介	ナラ ヨウスケ
選手		4	海野 一夫	ウンノ カズオ
選手		5	角皆 翔大	ツノガイ ショウタ
選手		6	水野 海	ミズノ カイ
選手		7	石田 真司	イシダ マサシ
選手		8	佐土原 耕平	サドハラ コウハイ
選手		9	角皆 元大	ツノガイ ゲンタ
選手	○	10	榛葉 紘介	シンバ コウスケ
選手		12	前田 虎杜	マエダ タケト
選手		13	望月 幹太	モチヅキ カンタ
選手		15	長澤 知也	ナガサワ トモヤ

チーム名			和歌山県	
区分	主将	背番号	氏名	フリガナ
監督		30	森川 隆行	モリカワ タカユキ
コーチ		31	森下 敏行	モリシタ トシユキ
コーチ		32	高嶋 茂雄	タカシマ シゲオ
選手	○	10	山本 拓巳	ヤマモト タクミ
選手		2	久岡 万晃	ヒサオカ カズアキ
選手		15	西山 颯斗	ニシヤマ ハヤト
選手		5	本村 信哉	モトムラ シンヤ
選手		3	小川 雷	オガワ ライ
選手		4	森 奨馬	モリ ショウマ
選手		14	松岡 佑汰	マツオカ ユウタ
選手		11	高森 大輝	タカモリ ダイキ
選手		6	三田 健太	ミタ ケンタ
選手		16	吉田 知樹	ヨシダ トモキ
選手		12	貴志 友幸	キシ トモユキ
選手		9	江角 玲音	エスミ レイン

チーム編成表
フットソフトボール

チーム名			山口県	
区分	主将	背番号	氏名	フリガナ
監督		30	森山 文夫	モリヤマ フミオ
コーチ		31	細川 翔平	ホソカワ ショウハイ
コーチ		32	山下 源生	ヤマシタ ゲンキ
トレーナー		33	河野 慎	カワノ シン
選手	○	10	岡本 涼佑	オカモト リョウスケ
選手		1	寄川 渉太	ヨリカワ ショウタ
選手		2	弘中 健太郎	ヒロナカ ケンタロウ
選手		3	山口 玲央	ヤマグチ レオ
選手		4	荒松 裕太	アラマツ ユウタ
選手		5	須保 光朗	スホ ミツオ
選手		6	重政 遼太郎	シゲマサ リョウタロウ
選手		7	上田 孝幸	ウエダ タカユキ
選手		8	町田 亮	マチダ リョウ
選手		9	有馬 崇章	アリマ タカアキ
選手		11	小野 幸司	オノ コウジ
選手		12	前原 風馬	マエハラ フウマ
選手		13	吉田 翔護	ヨシダ ショウゴ
選手		14	山本 和輝	ヤマモト カズキ

チーム名			熊本県	
区分	主将	背番号	氏名	フリガナ
監督		30	上田 隆司	ウエダ リュウジ
コーチ		31	松下 一晴	マツシタ イッセイ
コーチ		32	村上 学	ムラカミ マナブ
選手		1	野口 龍二	ノグチ リュウジ
選手		2	坂牧 義仁	サカマキ ヨシヒト
選手		3	鎌田 敬太	カマタ ケイタ
選手		4	村田 歩夢	ムラタ アユム
選手		5	松野 隆弥	マツノ リュウヤ
選手		6	藤本 健太郎	フジモト ケンタロウ
選手		7	中川 大雅	ナカガワ タイガ
選手		8	永松 雄太	ナガマツ ユウタ
選手		9	宮坂 真和	ミヤサカ マオ
選手	○	10	徳丸 舜	トクマル シュン
選手		11	村上 巧美	ムラカミ タクミ
選手		12	高橋 歩	タカハシ アユム
選手		13	吉本 光輝	ヨシモト コウキ

チーム名			鹿児島県	
区分	主将	背番号	氏名	フリガナ
監督		30	小倉 拓也	オグラ タクヤ
コーチ		31	神田 波音	カンダ ミナト
コーチ		32	池田 篤紀	イケダ アツキ
選手		1	大田 直人	オオタ ナオト
選手		2	山内 廉大	ヤマウチ レンタ
選手		3	保 三四郎	タモツ サンシロウ
選手		4	有馬 貴章	アリマ タカアキ
選手		5	亀田 大樹	カメダ ダイキ
選手		6	中濱 尚海	ナカハマ ナオキ
選手		7	金子 幸男	カネコ ユキオ
選手		8	重原 直人	シゲハラ ナオト
選手		9	中野 勇輝	ナカノ ユウキ
選手	○	10	仮屋 慎吾	カリヤ シンゴ
選手		11	肝付 亘次朗	キモツキ コウジロウ
選手		12	床次 健汰	トコナミ ケンタ
選手		13	若松 秀紀	ワカマツ ヒデノリ
選手		14	大迫 咲和	オオサコ サワ
選手		15	橋元 勇基	ハシモト ユウキ

M E M O



1 1 協賛企業・団体 及び募金者

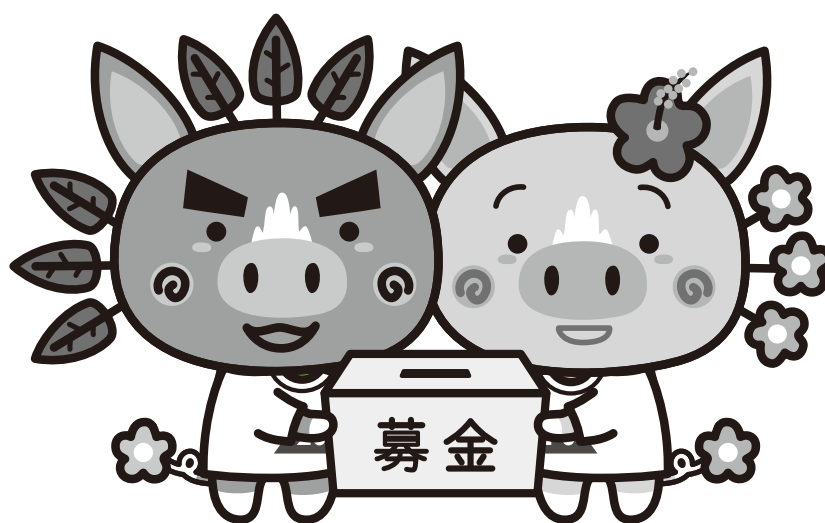

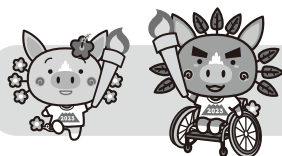

協賛企業・団体一覧 (順不同・敬称略)

令和5年8月25日現在



大会特別協賛 (特別全国障害者スポーツ大会)

DAIDO 大同生命

オフィシャルスポンサー

大和証券

Daiwa Securities



一般社団法人
鹿児島県建設業協会



鹿児島相互信用金庫



鹿児島空港ビルディング株式会社
KAGOSHIMA AIRPORT BUILDING CO.,LTD.

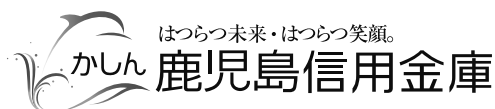

はつらつ未来・はつらつ笑顔。
かしん 鹿児島信用金庫



はじめよう、あたらしいコト。
鹿児島銀行
Kagoshima Bank

JAグループ鹿児島



NTT西日本

SEIKA
SPORTS CENTER



南国殖産

SNBL 新日本科学

SONY

ソニーセミコンダクタマニュファクチャリング株式会社



ひと・ゆめ・暮らし
日本ガス



西原商会



いwasakiグループ

話せるところ 頼れるところ



南日本銀行



いのちと環境を改善する
株式会社 MIRAI

<https://www.mirai-uchu.co.jp/>

オフィシャルサポーター

DUSKIN
喜びのタネをまこう

感動をカタチにする企業
Ishiwata
株式会社イシワタ

EVENT SHOKUNIN TEAM
(株)ヨコブリシ
YOKO BURISHI

 **山形屋**

 一歩を踏み出す力になりたい
鹿児島県信用保証協会

 公益社団法人
鹿児島県トラック協会

 **株式会社サナス**

三岳
みたけ

 **大福コンサルタント**

FUTURE

THE NEW VALUE FRONTIER
 **KYOCERA**

 **新生社グループ**

共に創ろう夢ある未来
 **鹿児島興業信用組合**

S-PAX 段ボールと包装資材のことなら
エス・パックス株式会社

 **コーアツ工業株式会社**

愛車の輝き、いつまでも
洗車工房

HOSPERITY

株式会社 **アリマコーポレーション**

KEE
九州経済研究所

 **鹿児島カード**

 鹿児島銀行グループ
鹿児島リース株式会社

 **本坊酒造株式会社**

 **株式会社 本坊商店**

 **薩摩酒造株式会社**

 **SOFT MAX**

 **セイカ食品株式会社**

喜び心がおいしい。
 **FENIX**
Food Enjoyment Phoenix フェニックス

 **トヨタレンタリース鹿児島**

ずっとやるんだ。
 **住友金属鉱山**

 **misumi**

AEON

 **SHIROYAMA HOTEL**
kagoshima

 **南国交通株式会社**

 **ユーミーマフション**

オフィシャルサポーター



鹿児島総合警備

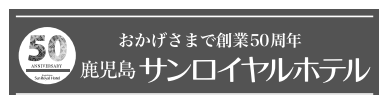
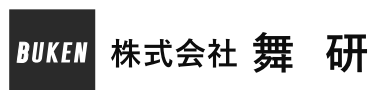

鹿児島県信用金庫協会



魅力あふれる鹿児島の私学
鹿児島県私立中学高等学校協会

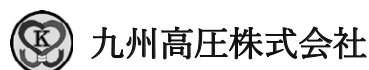

オフィシャルサプライヤー

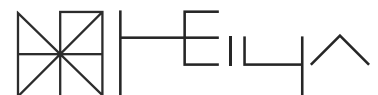
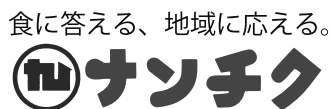
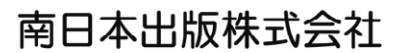

オフィシャルサプライヤー

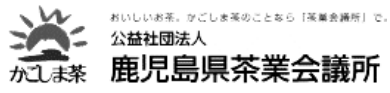

大会支援企業

- 九錦設備工業株式会社
- 公益社団法人鹿児島県薬剤師会
- 今別府産業株式会社
- 株式会社加根又本店
- 株式会社渡辺組
- 株式会社 JR 鹿児島シティ
- 株式会社ナカムラ
- トヨタエルアンドエフ鹿児島株式会社
- 川畑電気株式会社
- サンケイ化学株式会社
- 鹿児島県民共済生活協同組合
- サザンリンク株式会社
- 医療法人玉昌会
- 公益社団法人鹿児島県労働基準協会
- 九州旅客鉄道株式会社鹿児島支社
- 鹿児島県旅行業協同組合
- 中川運輸株式会社
- 南九州酒販株式会社
- 一般社団法人鹿児島県タクシー協会
- 鹿児島県漁業協同組合連合会
- 株式会社オガワ食品
- 公益社団法人鹿児島県観光連盟
- 株式会社 K C R
- 株式会社山形屋ストア
- 株式会社東条設計
- 合名会社明石屋菓子店
- 南九州クリーンエネルギー株式会社
- 株式会社プラスエスコポーレーション
- 米盛建設株式会社
- 鹿児島ヤクルト販売株式会社
- 三洋工機株式会社
- 有限会社蒲地電気
- 鹿児島県信用組合協会
- 株式会社共進組
- みょうばんの湯
- ホテルタイセイアネックス
- 株式会社九電工鹿児島支店
- 株式会社エルス
- 南生建設株式会社
- 株式会社可愛印刷
- 株式会社しんぷく
- 株式会社フェスティバロ社
- 株式会社サイコウ
- 小城製粉株式会社
- 株式会社タイヨー
- 丸福建設株式会社
- 株式会社南海日日新聞社
- 有限会社岩川興業
- マリックスライン株式会社
- 株式会社南日本技術コンサルタンツ
- 株式会社中釜電設
- すずき耳鼻咽喉科
- 株式会社仲野建設
- アイ・エイチ・ジェイ株式会社
- 大電総業株式会社
- カクイ株式会社
- 株式会社下野建設
- 株式会社親和電機
- 親栄電設株式会社
- 株式会社森山（清）組
- 永田重機土木株式会社
- 小正醸造株式会社
- 南海食品株式会社
- 鹿児島製茶株式会社
- 南九州日野自動車株式会社
- 南国生コンクリート株式会社
- 有限会社濱崎工業
- ニッポンレンタカー九州株式会社
- 株式会社南電工
- 公益社団法人鹿児島県医師会
- 野村證券株式会社鹿児島支店
- 株式会社福尚
- 三井串木野鉾山株式会社
- 鹿児島県建設業協会加世田支部

- 種子島建設業協同組合
- 鹿児島県医師信用組合
- キング鉄道広告株式会社
- 桑畑建設株式会社
- 鹿児島県コンクリート製品協同組合
- 株式会社久保工務店
- 吹上浜フィールドホテル
- 株式会社カーネギー産業
- 鹿児島県生コンクリート工業組合
- 株式会社栄電社
- 株式会社桜島測量設計事務所
- 株式会社コワダヤ
- 株式会社久永
- 鹿児島県医師協同組合
- 株式会社アジア技術コンサルタンツ
- 鹿児島海陸運送株式会社
- フェリアデンタルクリニック
- 株式会社フレッシュ青果
- 株式会社南日本情報処理センター
- 株式会社大進
- 鹿児島県防水工事業協同組合
- 株式会社宇都電設
- 川薩地区生コンクリート協同組合
- ENEOS 喜入基地株式会社
- ホテルポラリス
- 株式会社阪急交通社鹿児島支店
- 渡利建設株式会社
- 株式会社富士通鹿児島インフォネット
- 株式会社健康家族
- 一般社団法人鹿児島県法面防災協会
- 一般社団法人鹿児島県交通安全施設工事業協会
- 鹿児島県旅客船協会
- 鹿児島県共同トラックターミナル株式会社
- 進和總業株式会社
- 出水商工会議所
- 鹿児島土木設計株式会社
- 鹿児島県体育施設業協会
- 株式会社西川海陸輸送
- 株式会社松下運輸
- 一般社団法人鹿児島市商店街連盟
- 株式会社前田建設

大会協力企業

- 株式会社ルイ高
- 株式会社ダスキン
- 株式会社九州経済研究所
- 株式会社南日本リビング新聞社
- 本場奄美大島紬協同組合
- 本場大島紬織物協同組合
- 株式会社フェリーさんふらわあ
- 有限会社小瀬塗装店
- 株式会社鹿児島建設新聞
- 西文社印刷株式会社
- 南九州トンボ株式会社
- 九州電力株式会社
- 鹿児島管公学生服株式会社
- 株式会社 J T B
- 株式会社 N I P P O 鹿児島統括事業所
- 有限会社岩切美巧堂
- 農業法人神バナナ株式会社
- 有限会社霧島高原ロイヤルポーク
- 新洋水産有限会社
- 藤安醸造株式会社
- ブリンクジャパン株式会社
- さつまいもの館
- 鹿児島県木材共同組合連合会
- 林業・木材産業「若手後継者元気塾」
- 東町漁業共同組合
- 小城製粉株式会社
- 株式会社日本旅行
- 社会福祉法人鹿児島県社会福祉協議会
- 坂元醸造株式会社

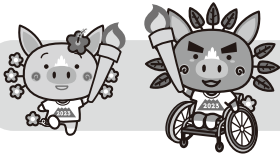

募金者一覧 (順不同・敬称略)

株式会社鹿児島銀行
 一般社団法人鹿児島県銀行協会
 九州電力株式会社
 一般社団法人鹿児島県建設業協会
 株式会社新日本科学
 株式会社南日本銀行
 鹿児島空港ビルディング株式会社
 セイカ食品株式会社
 株式会社 I H I
 株式会社植村組
 株式会社ナンチク
 株式会社日本典礼
 鹿児島県信用保証協会
 株式会社久保工務店
 鹿児島県総合スポーツ施設業協会
 村上建設株式会社

スターゼンミートプロセッサー株式会社
 南国交通株式会社
 株式会社タイセイ工務店
 鹿児島興業信用組合
 株式会社南防
 昭光エレクトロニクス株式会社
 株式会社建設技術コンサルタンツ
 第一生命保険株式会社 鹿児島支社
 城山観光株式会社
 南国交通観光株式会社
 鹿児島信用金庫
 鹿児島相互信用金庫
 公益社団法人 鹿児島県バス協会
 株式会社 外園運輸機工
 公益財団法人日母おぎゃー献金基金

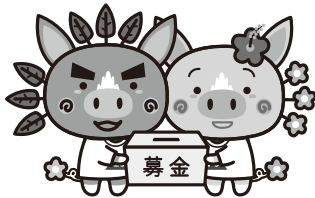

多額の募金を頂いた方を掲載しております。
 このほか、多くの企業・団体・個人の皆様にご協力をいただいております。

ありがとうございました!



NO! スポハラ

スポーツ・ハラスメント（暴力・暴言・ハラスメントなど）に、
みんなが『NO！』と言う社会を目指して

『スポハラ（スポーツ・ハラスメント）』とは？

「スポハラ（スポーツ・ハラスメント）」とは、スポーツの現場において、「暴力」、「暴言」、
「ハラスメント」、「差別」など “安全・安心にスポーツを楽しむことを害する行為” のことです。

指導者と指導を受けるものとの関係のみならず、スポーツの現場における関係者の誰によっても、
また誰に対してであっても、スポハラは起こりえます。



Japanese
Olympic
Committee



UNIVAS

スポーツL☆ WINNER 〇〇〇〇 BIG
この活動は、スポーツ振興くじ助成金を受けて実施しています

特別全国障害者スポーツ大会

2023年10月28日(土)～30日(月)



2023

燃ゆる感動 かごしま大会

特別全国障害者スポーツ大会 熱い鼓動 風は南から



ぐりぶファミリー

**私たち大同生命は、30年以上にわたり
障がい者スポーツを応援しています。**

当社は「全国障害者スポーツ大会」の前身となる

「全国的障害者スポーツ大会」(ゆうあいピック)の第1回東京大会(1992年)より、
特別協賛を継続するとともに、大会会場で役職員がボランティア活動等に取り組んでいます。

さあ、保険の新次元へ。
T&D 保険グループ

DAIDO 大同生命保険株式会社

JPSA 日本パラスポーツ協会オフィシャルパートナー

障がい者スポーツの
支援に関する大同生命
の取組みはこちら

