



特別国民体育大会 熱い鼓動 風は南から

燃ゆる感動 かがしま国体

Special National Sports Festival

総合 プログラム

KAGOSHIMA

2023

10月7日(土)・17日(火)



会期前実施競技(水泳・ローイング・ビーチバレーボール・体操・レスリング・ゴルフ) 2023年9月16日土～24日日

【主催】公益財団法人日本スポーツ協会、文部科学省、鹿児島県(各競技会は、公益財団法人日本スポーツ協会加盟競技団体及び会場地市町村も主催となります。)



昭和22年に国民体育大会のシンボルとして制定され、第2回大会から使用されています。30度右傾斜した赤色の火炎を直径10分の1幅の紺青色の円帯で囲んでいます。



白波スタジアム
(鹿児島県立鴨池陸上競技場)
鹿児島市与次郎2丁目2-2

大会愛称

燃ゆる感動 かごしま国体

世界有数の活火山である桜島や明治維新を成し遂げた偉人に象徴される熱く情熱的な鹿児島。アスリートたちの熱気あふれるパフォーマンスや県民の心のこもったおもてなしが、熱く燃えるような感動を呼び起こす国体を目指します。

スローガン

熱い鼓動 風は南から

熱戦を繰り広げるアスリートたちの熱い鼓動と会場に響きわたる歓声が、鹿児島から南の風に乗って全国に広がってほしいという思いが込められています。

マスコット (ぐりぶーファミリー)

ぐりぶーは、鹿児島が全国に誇る「かごしま黒豚」と「豊かな自然」をイメージした、鹿児島県の「西郷どん」のような凛々しい顔つきと、かごしま黒豚の「六白」が特徴のかごしまPRキャラクターであり、名前の由来は緑化の緑(ぐりーん)とぶた(ぶー)で「ぐりぶー」です。

結婚した幼なじみの「さくら」と、7人の子どもたちが一致団結して、「燃ゆる感動かごしま国体」を盛り上げます。

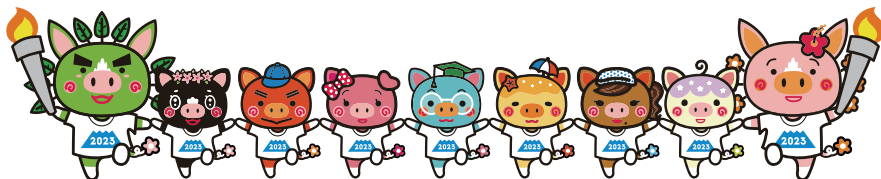

ぐりぶー かごぶー あそぶー らぶぶー まなぶー すなぶー ゆゆぶー ほしぶー さくら

私たちは
「燃ゆる感動かごしま国体・かごしま大会」
を応援しています。

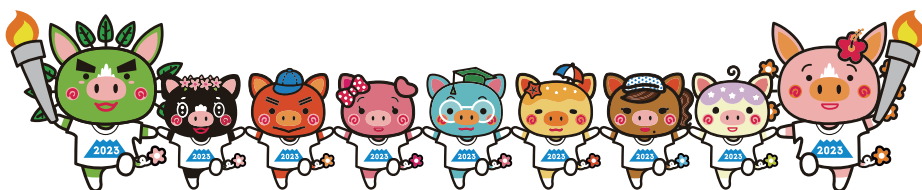



協賛企業・団体一覧

(順不同・敬称略)
2023年8月31日現在

私たちは「燃ゆる感動かごしま国体」を応援しています

国体パートナー (JSPO)



三井住友海上

MS&AD INSURANCE GROUP



時事通信

大同生命は「燃ゆる感動かごしま大会」を応援しています

大会特別協賛



企業のロゴをタップすると紹介ページに移動するぶ〜



私たちは「燃ゆる感動かごしま国体・かごしま大会」を応援しています



オフィシャルスポンサー

大和証券

Daiwa Securities



一般社団法人
鹿児島県建設業協会



鹿児島相互信用金庫



鹿児島空港ビルディング株式会社
KAGOSHIMA AIRPORT BUILDING CO.,LTD.



はつらつ未来・はつらつ笑顔。

鹿児島信用金庫



はじめよう、あたらしいコト。
鹿児島銀行



JAグループ鹿児島



SONY

ソニーセミコンダクタマニュファクチャリング株式会社



<https://www.mirai-uchu.co.jp/>

企業のロゴをタップすると紹介ページに移動するぞ～





私たちは「燃ゆる感動かごしま国体・かごしま大会」を応援しています

オフィシャルサポーター

DUSK!N
喜びのタネをまこう

感動をカタチにする企業
Ishiwata
株式会社イシワタ

EVENT SHOKUNIN TEAM
(株)ヨコブリシ
YOKOBRISHI

山形屋

一歩も踏み出す力になりたい
鹿児島県信用保証協会

会社社団法人
鹿児島県トラック協会

株式会社サナス

三岳
みたけ

大福コンサルタント

FUTURE

THE NEW VALUE FRONTIER
 KYOCERA

新生社グループ

共に創ろう夢ある未来
 鹿児島興業信用組合

S-PAX 段ボールと包装資材のことなら
エス・パックス株式会社

コーアツ工業株式会社

愛車の輝き、いつまでも
洗車工房

Arico
株式会社 アリマコーポレーション

KER
九州経済研究所

鹿児島カード

鹿児島銀行グループ
鹿児島リース株式会社

本坊
酒造
Hombo
本坊酒造株式会社

株式会社 本坊商店

薩摩酒造株式会社

SOFT MAX

セイカ食品株式会社

食べむけおもしろ
FENIX
Food Engagement Phoenix
フエニクス

トヨタレンタリース鹿児島

ずっとやるんだ。
 住友金属鉱山

misumi

AEON

SHIROYAMA HOTEL
kagoshima

南国交通株式会社

Y&M ユーモーメンション

IHI
Realize your dreams

鹿児島総合警備

鹿児島県運動具小売商協同組合
 JSERA
Jugyo Seisaku Kenkyukai

企業のロゴをタップすると紹介ページに移動するぞ〜





私たちは「燃ゆる感動かごしま国体・かごしま大会」を応援しています

オフィシャルサポーター

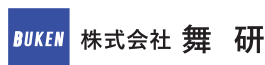

鹿児島県信用金庫協会



魅力あふれる鹿児島の私学
鹿児島県私立中学高等学校協会

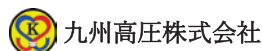

企業のロゴをタップすると紹介ページに移動するよ～





私たちは「燃ゆる感動かごしま国体・かごしま大会」を応援しています

大会支援企業

- 九錦設備工業株式会社
- 株式会社加根又本店
- 株式会社 J R 鹿児島シティ
- トヨタエルアンドエフ鹿児島株式会社
- 公益社団法人鹿児島県薬剤師会
- 鹿児島県民共済生活協同組合
- 医療法人玉昌会
- 九州旅客鉄道株式会社鹿児島支社
- 中川運輸株式会社
- 一般社団法人鹿児島県タクシー協会
- 株式会社オガワ食品
- 株式会社 K C R
- 株式会社東条設計
- 南九州クリーンエネルギー株式会社
- 米盛建設株式会社
- 三洋工機株式会社
- 鹿児島県信用組合協会
- みょうばんの湯
- 株式会社九電工鹿児島支店
- 南生建設株式会社
- 株式会社しんぱく
- 株式会社サイコウ
- 株式会社タイヨー
- 株式会社南海日日新聞社
- マリックスライン株式会社
- 株式会社中金電設
- 株式会社仲野建設
- 大電総業株式会社
- 今別府産業株式会社
- 株式会社渡辺組
- 株式会社ナカムラ
- 川畑電気株式会社
- サンケイ化学株式会社
- サザンリンク株式会社
- 公益社団法人鹿児島県労働基準協会
- 鹿児島県旅行業協同組合
- 南九州酒販株式会社
- 鹿児島県漁業協同組合連合会
- 公益社団法人鹿児島県観光連盟
- 株式会社山形屋ストア
- 合名会社明石屋菓子店
- 株式会社プラスエスコポーレーション
- 鹿児島ヤクルト販売株式会社
- 有限会社蒲地電気
- 株式会社共進組
- ホテルタイセイアネックス
- 株式会社エルス
- 株式会社可愛印刷
- 株式会社フェスティバロ社
- 小城製粉株式会社
- 丸福建設株式会社
- 有限会社岩川興業
- 株式会社南日本技術コンサルタンツ
- すずき耳鼻咽喉科
- アイ・エイチ・ジェイ株式会社
- カクイ株式会社

- 株式会社下野建設
- 親栄電設株式会社
- 永田重機土木株式会社
- 南海食品株式会社
- 南九州日野自動車株式会社
- 有限会社瀨崎工業
- 株式会社南電工
- 野村證券株式会社鹿児島支店
- 三井串木野鋏山株式会社
- 種子島建設業協同組合
- キング鉄道広告株式会社
- 鹿児島県コンクリート製品協同組合
- 吹上浜フィールドホテル
- 鹿児島県生コンクリート工業組合
- 株式会社桜島測量設計事務所
- 株式会社久永
- 株式会社アジア技術コンサルタンツ
- フェリアデンタルクリニック
- 株式会社南日本情報処理センター
- 鹿児島県防水工事業協同組合
- 川薩地区生コンクリート協同組合
- ホテルポラリス
- 渡利建設株式会社
- 株式会社健康家族
- 一般社団法人鹿児島県交通安全施設工事業協会
- 鹿児島県共同トラックターミナル株式会社
- 出水商工会議所
- 鹿児島県体育施設業協会
- 株式会社松下運輸
- 株式会社前田建設
- 株式会社親和電機
- 株式会社森山（清）組
- 小正醸造株式会社
- 鹿児島製茶株式会社
- 南国生コンクリート株式会社
- ニッポンレンタカー九州株式会社
- 公益社団法人鹿児島県医師会
- 株式会社福尚
- 鹿児島県建設業協会加世田支部
- 鹿児島県医師信用組合
- 桑畑建設株式会社
- 株式会社久保工務店
- 株式会社カーネギー産業
- 株式会社栄電社
- 株式会社コワダヤ
- 鹿児島県医師協同組合
- 鹿児島海陸運送株式会社
- 株式会社フレッシュ青果
- 株式会社大進
- 株式会社宇都電設
- E N E O S 喜入基地株式会社
- 株式会社阪急交通社鹿児島支店
- 株式会社富士通鹿児島インフォネット
- 一般社団法人鹿児島県法面防災協会
- 鹿児島県旅客船協会
- 進和総業株式会社
- 鹿児島土木設計株式会社
- 株式会社西川海陸輸送
- 一般社団法人鹿児島市商店街連盟

私たちは「燃ゆる感動かごしま国体・かごしま大会」を応援しています



オフィシャルサプライヤー



食に答える、地域に応える。



企業のロゴをタップすると紹介ページに移動するぶ〜





私たちは「燃ゆる感動かごしま国体・かごしま大会」を応援しています

大会協力企業

- 株式会社ルイ高
- 株式会社九州経済研究所
- 本場大島紬織物協同組合
- 株式会社フェリーさんふらわあ
- 株式会社鹿児島建設新聞
- 南九州トンボ株式会社
- 鹿児島菅公学生服株式会社
- 株式会社 NIPPO 鹿児島統括事業所
- 農業法人神バナナ株式会社
- 新洋水産有限会社
- ブリンクジャパン株式会社
- 鹿児島県木材協同組合連合会
- 東町漁業協同組合
- 株式会社日本旅行
- 坂元醸造株式会社
- レンゴー労働組合
- 株式会社ダスキン
- 株式会社南日本リビング新聞社
- 本場奄美大島紬協同組合
- 有限会社小瀬塗装店
- 西文社印刷株式会社
- 九州電力株式会社
- 株式会社JTB
- 有限会社岩切美巧堂
- 有限会社霧島高原ロイヤルパーク
- 藤安醸造株式会社
- さつまいもの館
- 林業・木材産業「若手後継者元気塾」
- 小城製粉株式会社
- 社会福祉法人 鹿児島県社会福祉協議会
- ジャパンファーム

募金者一覧 (順不同・敬称略)

- ・株式会社鹿児島銀行
- ・一般社団法人鹿児島県銀行協会
- ・九州電力株式会社
- ・一般社団法人鹿児島県建設業協会
- ・株式会社新日本科学
- ・株式会社南日本銀行
- ・鹿児島空港ビルディング株式会社
- ・セイカ食品株式会社
- ・株式会社 I H I
- ・株式会社植村組
- ・株式会社ナンチク
- ・株式会社日本典礼
- ・鹿児島県信用保証協会
- ・株式会社久保工務店
- ・スターゼンミートプロセッサー株式会社
- ・村上建設株式会社
- ・鹿児島県総合スポーツ施設業協会
- ・南国交通株式会社
- ・株式会社タイセイ工務店
- ・鹿児島興業信用組合
- ・株式会社南防
- ・昭光エレクトロニクス株式会社
- ・株式会社建設技術コンサルタンツ
- ・第一生命保険株式会社 鹿児島支社
- ・城山観光株式会社
- ・南国交通観光株式会社
- ・鹿児島信用金庫
- ・鹿児島相互信用金庫
- ・公益社団法人鹿児島県バス協会
- ・株式会社外園運輸機工
- ・公益財団法人日母おぎゃー献金基金



多額の募金を頂いた方を掲載しております。
このほか、多くの企業・団体・個人の皆様に
御協力をいただいております。

ありがとうございました！



目 次

◇あいさつ

大会会長 遠藤利明…………… 14

文部科学大臣 盛山正仁…………… 15

◇歓迎のことば

鹿児島県知事 塩田康一…………… 16

鹿児島県議会議長 松里保廣…………… 17

会場地代表（鹿児島市長）下鶴隆央…………… 18

◇大会役員…………… 20

◇国民体育大会天皇杯・皇后杯授与規定…………… 24

◇国民体育大会会長トロフィー授与規定…………… 25

◇特別国民体育大会参加章・記念章…………… 26

◇表彰状・額縁等…………… 27

◇炬火について…………… 28

◇燃ゆる感動かごしま国体総合開・閉会式次第…………… 30

◇鹿児島県民の歌…………… 32

◇イメージソング「ゆめ～KIBAIYANSE～」…………… 33

◇大会日程と会場一覧表…………… 34

◇文化プログラム事業…………… 38

◇観戦ガイドブック…………… 39

◇競技日程・組合せ表

【正式競技】

〔2〕水泳競技…………… 42

〔5〕ローイング競技…………… 74

〔8〕バレーボール競技（ビーチバレーボール種目）…………… 90

〔9〕体操競技…………… 98

〔11〕レスリング競技…………… 108

〔36〕ゴルフ競技…………… 120

【公開競技】

〔1〕綱引競技…………… 140

〔2〕ゲートボール競技…………… 146

〔3〕武術太極拳競技…………… 148

〔4〕パワーリフティング競技…………… 154

〔5〕グラウンド・ゴルフ競技…………… 158

◇各正式競技の競技得点分類等一覧…………… 172

◇市町村実行委員会事務局電話番号一覧…………… 178

◇協賛企業広告等…………… 180

・関係団体広告等…………… 218

・省エネ行動ポスター…………… 226

・記録速報URL等…………… 228

あ い さ つ



公益財団法人 日本スポーツ協会
会長 遠藤 利明

屋久島や奄美群島、桜島といった壮大な自然と調和し、近代日本の産業を牽引してきたここ鹿児島県において、特別国民体育大会が開催されますことは、誠に喜ばしい限りであります。

スポーツを通して広く国民に夢と希望を与え、明るく豊かな国づくりを目指してスタートした国民体育大会は、今日まで多くの関係者のたゆめぬ努力と情熱に支えられ、我が国最大のスポーツの祭典として充実、発展を遂げてまいりました。選手の皆さんには、郷土の誇りを胸に、日ごろ鍛えた力と技を存分に発揮され、熱い鼓動を応援してくれる皆様に届けてくれることを期待いたします。

今大会は、新型コロナウイルス感染症の拡大により、令和2年に開催予定であった第75回国民体育大会本大会を、本年に延期して実施するものです。開催にあたっては、鹿児島県の関係者が抱く、国体開催にむけた熱い想いと、大会史上初となる延期についてご理解いただいた開催を控えていた各県の皆様のご協力無しには実現できなかったものです。この場をお借りして改めてお礼申し上げます。

開催にあたっては、新型コロナウイルス感染症が流行する前の大会に近づけるよう、コロナ禍の3年間で培った知見を活かした新しい大会を目指し、あらゆる方法を主催者間で模索して参りました。安全な大会の開催に向けては引き続き、関係各位のご協力が不可欠となりますので、何卒よろしくお願い申し上げます。

結びに、今大会は「国民体育大会」の名称で開催する最後の大会となりますが、歴史の節目を飾るべく長年諸準備にご尽力いただきました、地元鹿児島県をはじめ関係の皆様方のご支援、ご協力に対し心から深く感謝申し上げます。

あ い さ つ

文部科学大臣

盛 山 正 仁

世界的な活火山の「桜島」や「屋久島」「奄美大島・徳之島」という日本で唯一1県に2つの世界自然遺産が存在するなど美しく雄大な自然の魅力にあふれ、明治維新の原動力となった多くの偉人や世界文化遺産を有し、固有の歴史と文化が息づくここ鹿児島県において、天皇皇后両陛下の御臨席を仰ぎ、特別国民体育大会「燃ゆる感動かごしま国体」が盛大に開催されますことを、誠に喜ばしく存じます。

国民体育大会は、我が国最大のスポーツの祭典として、広く国民に親しまれるとともに、今日に至るまで、スポーツの推進・発展に極めて重要な役割を果たしてまいりました。

鹿児島県での国体開催は、昭和47年の太陽国体以来51年ぶりとなり、「熱い鼓動風は南から」をスローガンに、鹿児島県全域を舞台に熱戦が繰り上げられます。

また、今大会は「奄美群島日本復帰70周年記念」の歴史的意義を広く示す機会でもあり、国民に夢と感動を与えるすばらしい大会となりますことを心から願っております。

郷土の代表として参加される選手の皆さん、これまで積み重ねてこられた練習の成果を思う存分発揮されるとともに、この機会に全国の仲間や鹿児島県民の皆さんとの交流の輪を広げられ、思い出に残る大会となりますことを期待しております。

文部科学省としては、昨年、第三期スポーツ基本計画を策定し、スポーツを「つくる／はぐくむ」・スポーツで「あつまり、ともに、つながる」・スポーツに「誰もがアクセスできる」という三つの視点より、スポーツの持つ力やすばらしさが社会の活力につながるよう取組を進めてまいります。

結びに、新型コロナウイルス感染拡大による延期を乗り越え、「燃ゆる感動かごしま国体」の開催に当たり御尽力いただいた地元鹿児島県、会場となる各市町村をはじめとする関係の皆様のご支援、御協力に対し、心から敬意と感謝の意を表しまして、御挨拶といたします。

歓迎のことば



燃ゆる感動かごしま国体・かごしま大会
実行委員会会長
鹿児島県知事 塩田 康一

天皇皇后両陛下の御臨席を仰ぎ、全国から多くの選手及び役員の皆様をお迎えして、ここ鹿児島県において、特別国民体育大会「燃ゆる感動かごしま国体」を開催できますことは、この上ない喜びであり、県民を代表して心から歓迎申し上げます。

本県における国民体育大会は、新型コロナウイルス感染症の影響により、当初予定されていた2020年の開催が中止となりましたが、日本スポーツ協会や日本パラスポーツ協会、スポーツ庁、また佐賀県、滋賀県など後催県の皆様の多大な御理解、御協力により、特別国民体育大会として昭和47年以来51年ぶり、2回目の開催となりました。

また、今年は奄美群島が日本に復帰して70周年の節目の年であり、この記念すべき年に奄美群島で初めて国体競技が開催されることから、群島内で実施される「かごしま国体」の競技には、「奄美群島日本復帰70周年記念」の冠称が付されることとなっております。

本大会は、「熱い鼓動 風は南から」をスローガンに掲げ、「コロナ禍からの再生と飛躍」を象徴する国内最大のスポーツの祭典として、全国の皆様にとりましても素晴らしい、思い出に残る希望に満ちた大会を目指し準備を進めてまいりました。

選手の皆様におかれましては、新型コロナウイルス感染症の影響により、これまで様々な制約があるなか、日常生活の回復を図りながら、創意工夫を凝らし、スポーツ活動に取り組まれてきたことと存じますが、本大会では日頃の鍛錬の成果を存分に発揮され、記憶に残る素晴らしい大会となりますよう祈念いたします。

本県は雄大な桜島や世界自然遺産の屋久島、奄美大島・徳之島など多様で豊かな自然を有するほか、第12回全国和牛能力共進会鹿児島大会で2大会連続となる「和牛日本一」に輝いた鹿児島黒牛やかごしま黒豚、うなぎ、お茶など、多彩で豊富な食の宝庫でもあります。この機会に是非、「南の宝箱 鹿児島」を満喫していただきたいと思えます。

結びに、各都道府県選手団の皆様の御健闘、御活躍を心からお祈り申し上げますとともに、本大会の開催にあたり、多大な御支援と御協力を賜りました関係の皆様へ心から感謝を申し上げ、歓迎のことばといたします。

歓迎のことば



鹿児島県議会議長

松 里 保 廣

天皇皇后両陛下の御臨席を仰ぎ、ここ鹿児島県において、特別国民体育大会「燃ゆる感動かごしま国体」が、盛大に開催されますことは、私ども鹿児島県民にとりまして誠に光栄であり、この上ない喜びであります。

全国各地からお越しくださいました選手、役員及び関係者の皆様を、鹿児島県議会議会を代表いたしまして、心から歓迎申し上げます。

皆様御承知のとおり、かごしま国体は、新型コロナウイルス感染症の影響により、当初予定していた令和2年の開催を、やむを得ず断念したところでございます。

そのような中、日本スポーツ協会及びスポーツ庁、並びに佐賀県や滋賀県をはじめとする後催県の皆様におかれましては、本年の特別国民体育大会としての開催決定に、多大な御理解と御尽力をいただきましたことに対し、厚く御礼申し上げます。

昭和47年の「太陽国体」以来、51年ぶりに本県で開催される国民体育大会は、「熱い鼓動 風は南から」をスローガンに掲げ、大会に参加する皆様に夢と感動を与え、「コロナ禍からの再生と飛躍」を象徴する大会となるよう、県民一丸となって準備を進めて参りました。

選手の皆様におかれましては、郷土の代表という誇りを胸に、日頃の練習の成果と実力を遺憾なく発揮していただくとともに、全国各地から集まった仲間との交流を深めていただき、今大会が、皆様の心に残る実り多い大会となりますことを期待しております。

なお、今回お越しいただきました皆様には、この機会にぜひ、安心・安全で豊かな「食」や良質な「温泉」、個性ある「歴史・文化」、奄美大島や徳之島、屋久島などといった世界自然遺産をはじめとする豊かな「自然」など、多彩な魅力にあふれた鹿児島県を存分に満喫していただければ幸いに存じます。

結びに、本大会の開催にあたり、多大な御尽力を賜りました関係者の皆様に心から感謝申し上げますとともに、本大会の成功と各都道府県選手団の皆様の御健勝、御活躍を祈念いたしまして、歓迎のことばといたします。

歓迎のことば



燃ゆる感動かごしま国体・かごしま大会
鹿児島市実行委員会会長
鹿児島市長 下 鶴 隆 央

天皇皇后両陛下の御臨席を仰ぎ、特別国民体育大会「燃ゆる感動かごしま国体」を開催できますことは、誠に光栄であり、市民一同この上ない喜びでございます。

かごしま国体は、新型コロナウイルス感染症の影響による開催延期という困難を乗り越え迎える大会となり、昭和47年以来51年ぶりとなる鹿児島県での国体開催に際し、全国各地からお越しいただきました多くの選手や監督並びに大会関係者の皆様へ、会場市町村を代表いたしまして、心より歓迎申し上げます。

各競技会を開催いたします会場市町村では、「熱い鼓動 風は南から」のスローガンのもと、大会に参加されるすべての皆様に鹿児島らしい心のこもったおもてなしでお迎えし、皆様にとって、温もりに満ちた心に残るすばらしい大会となるよう、準備を進めてまいりました。

出場される選手の皆様には、日頃培ってきた力と技を存分に発揮していただくとともに、本大会が、皆様にとって更なる飛躍と交流の場となりますことを期待しております。

さて、本市は活火山桜島と波静かな錦江湾をはじめとする雄大な自然や、幕末から明治維新にかけての歴史・文化、市内各所に湧き出る温泉などを有する、魅力多彩な観光都市です。また、日本一となった黒牛をはじめ、黒豚や焼酎など、食の宝庫と言われる鹿児島自慢の食を随所でご賞味いただけます。

ご参加の皆様には、ぜひこの機会に本市の魅力をご堪能いただき、大会の成果とともにたくさんの楽しい思い出をお持ち帰りいただければ幸いです。

結びに、本大会の開催に多大なご尽力を賜りました関係の皆様にご心より感謝申し上げますとともに、選手の皆様のご健闘を祈念申し上げ、歓迎のことばといたします。



特別国民体育大会

大 会 役 員

(2023年9月13日現在)

(順不同・敬称略)

名誉会長	盛山正仁				
会長	遠藤利明				
副会長	越川均	坂元要	益子直美	森岡裕策	
	室伏広治	塩田康一			
顧問	伊藤雅俊	森喜朗	安西孝之	岡崎助一	
	泉正文	大野敬三	池田めぐみ	今井純子	
	今浦千信	上島しのぶ	鹿島丈博	勝田隆	
	角屋憲正	刈谷好孝	工藤保子	國吉富美子	
	高井志保	高野瑞洋	田畑綾美	靈池恵量	
	東瀬義人	坂東美紀	松井守	丸山由美	
	室伏由佳	山倉紀子	山下泰裕	草野満代	
	藤田裕司	森井じゅん	室城信之	金子日出澄	
	湯川和之	若月等	土橋志久	石丸元国	
	石川伸男	坂巻義男	鬼頭有紀子	長谷川洋子	
	吉田長寿	齋木尚子	多賀恒雄	安藤淳	
	上治丈太郎	湧永寛仁	上原絵美	佐藤健司	
	馬場美香	山口宏	南和文	宮永美寿津	
	千田健一	中里壮也	岡本友章	大野淳	
	増田規一郎	田村恒彦	蒔田実	山崎勝洋	
	眞下昇	山口徹正	田中伸周	村田利衛	
	建部彰弘	市野保己	渡辺久雄	中村ゆり子	
	齋藤太郎	谷田部和彦	木村博美	井上弘	
	今川啓一	近藤重和	佐藤敏明	大澤明美	
	古城資久	小野賢二	園山和夫	中山俊行	
	衣笠剛	知念かおる	出口弘之	田邊哲人	
	城門政文	前川恵	上杉晃央	布村幸彦	
	茂野直久	生島典明	大沢陽子	谷藤節雄	
	佐々木榮一	千葉玲佳	奥山雅信	滝田勝彦	
	大竹良彦	石松英昭	田子昌之	久保正美	
	後藤宜夫	塩見清仁	田中不二夫	井出仁	
	今西博一	茅野繁巳	笹林一樹	森山喜博	
	南部則雄	福永秀樹	高橋繁浩	河口端子	

增田和伯	中嶋実	山本誠三	桂千恵子
船田一彦	奥田晃	横尾英治	山崎嘉彦
近藤一幸	赤田修司	小寺洋	河村祐一
渡邊浩三	後藤博	寺尾和祝	青木章泰
城戸英敏	川内野修	小柳勝彦	辛木秀子
宮成康蔵	藤本格	岩元幸成	平良朝治
藤原正樹	大河原嘉朗	川上隆弘	佐藤寛子
加藤俊文	小菅司	宇津木妙子	菊幸一
小林久美	寺澤正孝	山口純子	井出庸生
伊藤孝江	柳孝孝	伯井美徳	望月禎
角田喜彦	尾縣貢	鈴木大地	田嶋幸三
山西健一郎	坂田東一	三須和泰	内田貞信
川合俊一	藤田直志	三屋裕子	富山英明
馬場益弘	砂岡良治	金丸恭文	橋本聖子
安道光二	河田正也	武内繁和	千玄室
中村真一	三宅豊	村井満	加藤出
松丸喜一郎	網代忠宏	土田雅人	丸誠一郎
福田達夫	世耕弘成	笹川堯	番匠幸一郎
久保素子	北川薫	池谷正成	岩城光英
寶馨	石井良之	加藤勝信	荒川裕生
柏木司	達増拓也	鶴田有司	吉村美栄子
北村清士	大井川和彦	福田富一	遠藤祐司
大野元裕	熊谷俊人	山本博	岡田伸浩
高野剛	花角英世	阿部守一	新田八朗
馳浩	杉本達治	川勝平太	大村秀章
向井弘光	田口義隆	河本英典	西脇隆俊
牧野明次	齋藤元彦	池田誠也	岸本周平
林昭男	丸山達也	越宗孝昌	苧田知英
村岡嗣政	慎田實	柿内慎市	大塚岩男
服部誠太郎	山口祥義	大石賢吾	甲斐隆博
麻生益直	春山豪志	玉城デニ一	宮路拓馬
三反園訓	野間健	森山裕	小里泰弘
保岡宏武	尾辻秀久	野村哲郎	村田享子
松里保廣	地頭所恵	増田吉彦	本坊輝雄
高岡秀規	川越桂路	宮之脇尚美	小松恵理子

参	与	星野 芳隆	先崎 卓歩	和田 訓	田中 一明
		小園 しげよし	宇都 恵子	本田 しずか	内田 一樹
		村野 俊作	元山 ひさや	秋丸 健一郎	平原 志保
		湯浅 慎太郎	松山 さおり	橋口 住眞	角野 毅
		小川 みさ子	岩重 あや	池畑 知行	柴立 鉄平
		しらいし 誠	米丸 まき子	寿 はじめ	森 昭男
		たいら 行雄	郷原 拓男	田畑 浩一郎	いわしげ 仁子
		中村 素子	宝来 良治	伊藤 浩樹	上山 貞茂
		東 清剛	西村 協	おさだ 康秀	大久保 博文
		西高 悟	ふくし山 ノブスケ	前野 義春	瀬戸口 三郎
		園田 豊	柳 誠子	藤崎 剛	松田 浩孝
		禧久 伸一郎	寺田 洋一	永井 章義	吉留 厚宏
		鶴菌 真佐彦	鶴田 志郎	日高 滋	外菌 勝蔵
		山田 国治	田之上 耕三	伊藤 祐一郎	堀之北 重孝
		鳥丸 卓三	末永 皓久	高城 国昭	西 正義
		東條 広光	坂口 純弘	藤本 徳昭	大塚 大輔
		島津 公保	桶谷 薫	原之園 政治	堀江 美智代
		馬場 美紀子	大窪 郷子	山本 周	前田 洋一
		悦田 克己	原口 義明	房村 正博	平林 孝之
		米盛 幸一	安原 達	長島 和広	野川 明輝
		藤田 満	本坊 修	南 靖子	原之園 哲哉
		前田 光久	山口 良人	前田 伸行	佐々木 好彦
		川島 英和	大田黒 博	西川 達也	岩崎 芳太郎
		岩元 義弘	岡 恒憲	小正 芳史	森 義久
		山野 徹	萩元 千博	池田 琢哉	布袋 嘉之
		中村 壯	大迫 茂子	田中 隆義	大柳 俊一
		山本 浩			
委 員 長		岩田 史昭	日比 謙一郎	千代森 修一	
副 委 員 長		岡本 友章	菅原 哲朗	ヨーコ セッターランド	松田 基子
総 務 委 員		松永 敬子	三ヶ田 礼一	森丘 保典	川原 貴
		守屋 志保	高崎 淳也	角田 正史	宮原 耕史
		辻 睦弘	高見 芳彦	浅沼 道生	酒井 隆
		宮野 欣也	米田 裕之	金沢 敬	江橋 千晴
		小澤 大樹	川畑 敬郎	兒玉 秀郷	徳田 清信
委 員		平野 了	高橋 聖一	吉村 政弘	松本 康夫

中川康	栗原崇	小山田裕二	小泉芳孝
佐久間裕司	品田奥義	濱野勉	寺澤淳
黒川重男	舟喜信生	高野修	坂井田米治
安藤正美	加藤憲二	小林三郎	平真一
川口巖	和田潔	岡泉茂	田口大祐
平井宏治	時田実	岸川剛之	西原斗司男
菅原正幸	高橋昇	長南哲生	衛藤敬輔
三井千壽	鈴木信吾	山中博史	小倉好正
関根明子	中山二三男	野上順	吉田由美子
杉本好二	東野真理子	田中徹	川口雅三
田邊哲人	金子和裕	永井太介	富澤佑也
小竹純太	小河原百映	成瀬幸宏	筒井諒太郎
中村英孝	角藤大樹	高畑裕美	花木祐介
太田よう子	宇田俊太郎	城殿ひろみ	名苗拓央
伊藤明德	鈴木忠	岩渕健一	石黒道人
村上周市	穂本哲哉	清水秀一	山形信之
廣田暢実	浪江美穂	岩波永	豊田和広
大島由晋	矢島裕久	落合直樹	樋山光英
沼澤由憲	島谷達雄	酒井雅洋	村角美登
高原一也	大村文孝	松井直樹	内田久
松崎隆尚	近本彰	西島義典	井上哲
染矢美抄	高橋健二	野田康彦	田伏利久
丸山真治	小林一義	青木悟	山本浩之
田口新也	伊藤啓一郎	渡邊浩司	青木秀夫
辻岡英幸	三谷哲生	中野一成	森岡貴之
松山度良	奥園栄純	佐保宏二	木宮浩二
嘉数晃	小笠原博	平藤淳	遠藤信哉
千葉雅也	菅間裕晃	藤田知己	庄司忠男
細貝和司	北村正博	北野喜樹	石川惠一朗
木平芳定	松本恭幸	今井良広	種谷淳
米田康彦	田部長右衛門	住吉徳彦	荒木健治
西村浩二	渡嘉敷通之	湯通堂直	前田雅人
内山功一	森豊貴志	平田小百合	平石征志
田島正晴	綾部吉也		



天皇杯

皇后杯

国民体育大会天皇杯・皇后杯授与規程

第1条 天皇杯は、男女総合成績第1位の都道府県、皇后杯は、女子総合成績第1位の都道府県に授与する。

2 第1位が2都道府県以上の場合、当該都道府県で共有する。

第2条 天皇杯及び皇后杯は、総合閉会式に授与し、次回の総合開会式において返還する。

第3条 天皇杯又は皇后杯を授与された都道府県は、次の各項の義務を有する。

- (1) 信託会社又は確実な金庫に保管する。
- (2) 破損、紛失等の場合は、当該都道府県の責任とする。
- (3) 公益財団法人日本スポーツ協会が優勝都道府県名刻印のため又はその他の必要により一時返還を求めた場合は、これに応じなければならない。

附 則 本規程は、昭和41年4月1日 制定

昭和45年1月22日 一部改定

昭和48年7月10日 一部改定

昭和54年5月9日 一部改定

平成17年6月16日 一部改定

平成22年3月17日 一部改定

本規程は、公益財団法人日本体育協会の設立の登記の日(平成23年4月1日)から施行する。

平成30年4月1日 一部改定



大会会長トロフィー

国民体育大会会長トロフィー授与規程

第1条 国民体育大会会長トロフィー（以下「大会会長トロフィー」という。）は、正式競技別男女総合成績第1位の都道府県に授与する。

2 第1位が2都道府県以上の場合、当該都道府県で共有する。

第2条 大会会長トロフィーは、競技会表彰式に授与し、次回競技会において返還する。

第3条 大会会長トロフィーを授与された都道府県は、次の各項の義務を有する。

- (1) 責任をもって保管する。
- (2) 破損、紛失等の場合は、当該都道府県の責任とする。
- (3) 優勝の刻印を次回大会までに行うものとする。ただし、第1条第2項の場合は、当該都道府県で協議して決めるものとする。
- (4) 公益財団法人日本スポーツ協会が必要により一時返還を求めた場合は、これに応じなければならない。

附 則 本規程は、昭和41年4月1日 制定

昭和45年1月22日 一部改定

昭和48年7月10日 一部改定

昭和54年5月9日 一部改定

平成17年6月16日 一部改定

本規程は、公益財団法人日本体育協会の設立の登記の日（平成23年4月1日）から施行する。

平成30年4月1日 一部改定

特別国民体育大会 参加章・記念章



参加章 (表)



参加章 (裏)

[規格：直径40mm 厚さ5mm]

※ 記念章 (表) は、
参加章 (表) と
同デザインです。



記念章 (裏)

[規格：直径30mm 厚さ5mm]

両大会に参加する人々の喜びや感動を表現しており、かがしま国体・かがしま大会の思い出を長く留めてほしいとの願いを込めて、マスコットキャラクターの「ぐりぶー」と「さくら」が炬火を持って走るデザインとしました。

鹿児島県の国指定伝統的工芸品の薩摩焼（白薩摩）を素材に使用しており、白薩摩は、象牙色の表面に貫入（かんにゅう）といわれる細かいヒビが入っているのが特徴です。

※ 延期になった2020年の両大会にあわせて、一つひとつ心を込めて作られたものを2023年の両大会で活用しています。

表彰状・額縁等

総合成績表彰状授与 総合閉会式 10月17日 白波スタジアム（鹿児島県立鴨池陸上競技場）

総合閉会式では、日本スポーツ協会会長から、男女総合成績の第1位から第8位までの都道府県へ「男女総合成績表彰状」が、女子総合成績の第1位から第8位までの都道府県へ「女子総合成績表彰状」がそれぞれ授与されます。

<男女総合成績>



【総合成績表彰状】

総合成績表彰状は、鹿児島県の伝統的工芸品に指定されている始良市の「蒲生和紙」と薩摩郡さつま町の「鶴田和紙」を使用しています。鹿児島は、紙の原料である楮（こうぞ）の木が多く、紙の製造も早くから始められていました。「蒲生和紙」「鶴田和紙」は伝統を守り続け、地元産の梶（楮の一種）を原料に今なお手漉きの技を継承しています。

【額縁】

総合成績表彰状の額縁は、世界自然遺産に登録されている屋久島の「屋久杉」を使用しています。樹齢1000年を超える「屋久杉」は、木目が細かく美しいのが特徴で、樹脂が多いため、潤いのある光沢と芳香がいつまでも楽しめます。現在は自然保護のため、倒木や土埋木だけを工芸品として加工しており、非常に貴重なものとなっています。これらは「屋久杉小工芸品」として、鹿児島県の伝統的工芸品に指定されています。

内装には、1300年の歴史を持ち、絹織物の最高傑作といわれる「本場大島紬」を使用しています。

7世紀中頃から行われていた古代染色技法を取り入れた「泥染め」など、30数工程もある綿密な手作業によって織り上げられる、染めと織りの美しい織物で、国の伝統的工芸品に指定されています。

競技別総合成績表彰状・賞状 授与 各競技会場

競技別総合成績表彰状は、総合成績表彰状と同じく「蒲生和紙」「鶴田和紙」を使用し、競技別賞状は、鹿児島県産材を含む竹紙を使用しています。

競技別総合成績表彰状と競技別賞状は、かごしま国体公式ポスターのデザインを用いたケースに収めて授与されます。



炬火について

炬火とは、オリンピックの聖火にあたるもので、燃ゆる感動がごしま国体・燃ゆる感動がごしま大会では、県内全市町村でつながれた火が炬火台に点火され、両大会のシンボルとなります。

炬火トーチ・炬火受皿

	炬火トーチ	炬火受皿
デザイン	福永 沙夏さん	加藤 太樹さん
制作	鹿児島県川辺仏壇協同組合	鹿児島県薩摩焼協同組合

●炬火トーチ

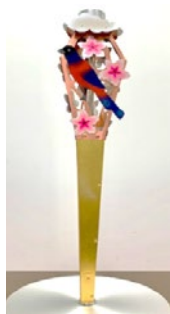

(全長) 約 69cm
(重量) 約 818g
(材料) アルミ・銅

炬火トーチは、本県の国指定伝統的工芸品である「川辺仏壇」の技法を活用して制作し、デザインは県の鳥であるルリカケスと県の花であるミヤマキリシマを組み合わせ、鹿児島の豊かな自然の美しさを表現しています。

炬火リレー、総合開会式の炬火点火で使われます。

●炬火受皿



(高さ) 約 35cm
(横幅) 約 36cm
(重量) 約 9.6kg

炬火受皿は、本県の国指定伝統的工芸品である「薩摩焼」で制作し、デザインは県のシンボルマークをイメージとして、鹿児島の豊かな自然や息吹を象徴とする風・波をモチーフに薩摩切子をイメージした模様を取り入れたデザインとなっています。

各市町村の炬火リレーで使われます。

炬火イベントのスケジュール

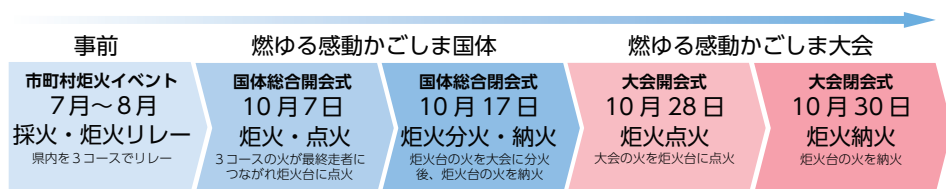

●炬火イベント

鹿児島県と県内 43 市町村が共催で、炬火リレーを行いました。火打石により採火された炬火は、県内を3コース（薩摩・大隅・離島）に分かれて県内全市町村につながれました。

●炬火点火（国体総合開会式）

3コースの太陽国体にゆかりのある方々が、炬火をトーチに灯して入場します。その火は本県ゆかりの著名なスポーツ選手へ引き継がれ、最後に国体出場選手が炬火台に点火します。



燃ゆる感動かごしま国体総合開・閉会式 次第

【総合開会式】

- 期日：2023年10月7日（土）
- 会場：白波スタジアム
（県立鴨池陸上競技場）

順	次第	時刻
	実施態度決定	6:00
1	開場 (役員・選手団受付開始)	10:30
2	オープニングプログラム開始 (役員・選手団受付終了)	12:30
3	入場締切 (役員・選手団集合開始)	13:30
4	オープニングプログラム終了	14:20
5	式典前演技開始 (役員・選手団集合完了・整列開始)	14:31
6	式典前演技終了 (役員・選手団整列完了)	15:01
7	開式通告	15:23
8	役員・選手団入場開始	15:25
9	役員・選手団整列完了	15:50
10	開会宣言	15:51
11	国旗掲揚	15:54
12	大会旗・日本スポーツ協会旗掲揚	15:56
13	鹿児島県旗・鹿児島市旗掲揚	15:57
14	天皇杯・皇后杯返還	15:59
15	大会会長あいさつ	16:02
16	文部科学大臣あいさつ	16:05
17	皇室おことば	16:08
18	炬火入場・点火	16:11
19	選手代表宣誓	16:16
20	閉式通告	16:18
21	選手団激励メッセージ開始	16:20
22	選手団激励メッセージ終了	16:35
23	役員・選手団退場開始	16:35
24	役員・選手団退場完了	16:45
25	エンディング開始	16:46
26	エンディング終了	16:58
27	終了	16:59

【総合閉会式】

- 期日：2023年10月17日（火）
- 会場：白波スタジアム
（県立鴨池陸上競技場）

順	次第	時刻
	実施態度決定	6:00
	(陸上競技終了)	(12:00)
1	開場 (役員・選手団受付開始)	12:15
	(役員・選手団受付終了・集合開始)	
2	オープニングプログラム開始 (役員・選手団集合完了・整列開始)	13:00
3	オープニングプログラム終了 (役員・選手団整列完了)	13:45
4	開式通告	14:00
5	役員・選手団入場開始	14:01
6	役員・選手団整列完了	14:11
7	成績発表	14:12
8	表彰状授与	14:17
9	天皇杯・皇后杯授与	14:27
10	大会会長あいさつ	14:31
11	スポーツ庁長官あいさつ	14:34
12	鹿児島県旗・鹿児島市旗降納	14:37
13	大会旗・日本スポーツ協会旗降納	14:39
14	国旗降納	14:40
15	炬火分火・納火	14:42
16	国体旗返還・国スポ旗授与	14:46
17	佐賀県旗掲揚	14:48
18	閉会宣言	14:50
19	閉式通告	14:51
20	役員・選手団退場開始	14:53
21	役員・選手団退場完了	15:06
22	終了	15:07

燃ゆる感動かごしま国体総合開・閉会式（荒天時） 次第

【総合開会式】

- 期日：2023年10月7日（土）
- 会場：川商ホール（市民文化ホール）

順	次第	時刻
	実施態度決定	6:00
1	開場 (役員・選手団受付開始)	13:20
2	入場締切 (役員・選手団受付終了)	14:32
3	開式通告	15:23
4	開会宣言	15:24
5	国旗儀礼	15:27
6	大会旗・日本スポーツ協会旗儀礼	15:29
7	鹿児島県旗・鹿児島市旗儀礼	15:30
8	天皇杯・皇后杯返還	15:32
9	大会会長あいさつ	15:35
10	文部科学大臣あいさつ	15:38
11	皇室おことば	15:41
12	選手代表宣誓	15:44
13	閉式通告	15:47
14	役員・選手団退場開始	15:49
15	役員・選手団退場完了	16:04
16	終了	16:05

【総合閉会式】

- 期日：2023年10月17日（火）
- 会場：川商ホール（市民文化ホール）

順	次第	時刻
	実施態度決定	6:00
	(陸上競技終了)	(12:00)
1	開場 (役員・選手団受付開始)	12:00
2	入場締切 (役員・選手団受付終了)	13:05
3	開式通告	14:00
4	成績発表	14:01
5	表彰状授与	14:06
6	天皇杯・皇后杯授与	14:16
7	大会会長あいさつ	14:20
8	スポーツ庁長官あいさつ	14:23
9	鹿児島県旗・鹿児島市旗儀礼	14:26
10	大会旗・日本スポーツ協会旗儀礼	14:28
11	国旗儀礼	14:29
12	国体旗返還・国スポ旗授与	14:31
13	佐賀県旗儀礼	14:33
14	閉会宣言	14:35
15	閉式通告	14:36
16	役員・選手団退場開始	14:38
17	役員・選手団退場完了	14:48
18	終了	14:49

※当日、変更になる場合があります。

鹿児島県民の歌

朗らかに 流るる如く
M.M. ♩ =66

坂口利雄 作詞
山田耕筈 作曲

く ら じ ま --- は る け き け ん ー り
 の 一 心 一 意 一 けん せ つ の 一 心 一 意
 ゆ る 舞 の --- ほ ぐ く 自 治 一 心
 あ ー 天 ら し き ー い の ち は は ー ぐ 一 わ
 ん ら け ん み ん ひ と は 死 し た り ゆ
 た け き こ の つ ち あ か き か こ し ま ー ゆ
 た け き こ の つ ち あ か き か こ し ま

鹿児島県民の歌

(昭和二十三年十二月十六日)
鹿児島県選定

作詞 坂口利雄

桜島 はるけき煙
野にみたり けんせつの歌
萌ゆる芽の はぐむ自治に
新しき いのちははずむ
われら県民
人は和したり 豊けきこの土
わかき鹿児島
豊けきこの土 わかき鹿児島

南国の 青空とおく
振りかざす 産業の旗
どらは鳴る 潮路のはてに
雲わきて 希望はもゆる
われら県民
明日はひらけり うるわしこの海
わかき鹿児島
うるわしこの海 わかき鹿児島

黒潮の たゆとうほとり
花かおる 文化の光
朝は呼ぶ 大地の上
友愛の あまねきところ
われら県民
時は恵めり さやけきこの空
わかき鹿児島
わかき鹿児島
わかき鹿児島

鹿児島県民の歌は
こちらから

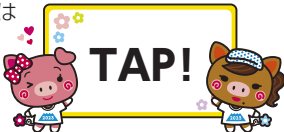

<https://youtu.be/spZbwbPKG5g>

かごしま国体・かごしま大会★イメージソング

ゆめ～ KIBAIYANSE ～

作詞・作曲 辛島美登里 編曲 NAOKI - T

キバイヤンセ キバイヤンセ × 2

変化していく 自分を見つけよう
1ミリでもいい カン違いでもいい
新しい色の 私のカレンダー
遅すぎるなんてない 何歳でもいい

ピンチになると 昔おばあちゃんが
口ずさんでた ふるさとの おまじない！

キバイヤンセ キバイヤンセ × 2

きみの夢は何だろう？
探す旅が人生さ
頑張ろう だけど 疲れたら
テゲテゲで一休み チェスト！

あなたの道は 始まったばかり
涙ぐんだり 不安になったり

あきらめないで その情熱を
ふり絞って 踏みだそう あと一歩！

キバイヤンセ キバイヤンセ × 2

闇に光る星たちも
土を割って咲く花も
みんな みんな かげひなた
越えながら生きている

キバイヤンセ キバイヤンセ × 4

きみの夢は何だろう？
探す旅が人生さ
頑張ろう だけど 疲れたら
テゲテゲで一休み

闇に光る星たちも
土を割って咲く花も
みんな みんな その笑顔・・・
抱きしめて生きていこう
チェスト、チェスト、チェスト！



<https://youtu.be/b9wDfVTQ4m4>

イメージソングはこちらから



大会日程と会場一覧表

式典	会場地	式典会場	式典日程													
			10月													
			7	8	9	10	11	12	13	14	15	16	17			
			土	日	月	火	水	木	金	土	日	月	火			
総合開会式	鹿児島市	白波スタジアム (鹿児島県立鴨池陸上競技場)	●													
総合閉会式															●	

正式競技

競技名	種別	会場地	競技会場	競技日程													
				10月													
				7	8	9	10	11	12	13	14	15	16	17			
				土	日	月	火	水	木	金	土	日	月	火			
陸上競技	全種別	鹿児島市	白波スタジアム (鹿児島県立鴨池陸上競技場)								●	●	●	●	●		
サッカー	成年男子	志布志市	志布志運動公園陸上競技場 しおかぜ公園多目的広場							●	●	●					
	少年男子	南さつま市	加世田運動公園多目的広場 吹上浜海浜公園運動広場							●	●	●					
	少年女子	霧島市	国分運動公園陸上競技場								●	●	●				
			国分運動公園多目的広場 まきはら運動公園多目的広場									●	●				
テニス	成年男女 少年男女	鹿児島市	東開庭球場 鹿児島県立鴨池庭球場		●	●	●	●									
ホッケー	全種別	薩摩川内市	丸山自然公園人工芝コート 薩摩川内市榎筋屋外人工芝競技場		●	●	●	●	●								
ボクシング	成年男子 少年男子 成年女子	阿久根市	阿久根総合運動公園総合体育館		●	●	●	●	●								
バレーボール	6人制	成年男子	いちき串木野市	いちき串木野市総合体育館		●	●	●	●								
		成年女子	鹿屋市	平和公園串良平和アリーナ		●	●	●	●								
		少年男子	鹿児島市	南米リース桜島アリーナ (桜島総合体育館)		●	●	●									
		少年女子	鹿児島市	西原商会アリーナ (鹿児島アリーナ)		●	●	●	●								
バスケットボール	成年男子	始良市	ビーラインスポーツパーク始良体育館 ビーラインスポーツパーク始良体育館							●	●	●	●				
	成年女子	始良市	始良市蒲生体育館 (おおくすアリーナ)							●	●						
	少年男子	薩摩川内市	薩摩川内市総合運動公園総合体育館 (サンアリーナせんだい)							●	●	●	●				
	少年女子	いちき串木野市	いちき串木野市総合体育館							●	●	●	●				
セーリング	全種別	鹿児島市	鹿児島市平川特設セーリング会場		●	●	●	●									
ウエイトリフティング	成年男子 少年男子 女子	薩摩川内市	薩摩川内市入来総合運動場体育館							●	●	●	●				
ハンドボール	全種別	霧島市	霧島市国分体育館		●	●	●	●	●								
			霧島市溝辺体育館		●	●	●	●	●								
			霧島市横川体育館		●	●	●										
			霧島市隼人体育館		●	●											
			霧島市立国分中央高等学校精華アリーナ		●	●											
自転車	ロード・レース	成年男子 少年男子 女子	錦江町 鹿屋市 肝付町 南大隅町											●			
	トラック・レース	成年男子 少年男子 女子	南大隅町					●	●	●	●						

競技名	種別	会場	競技会場	競技日程												
				10月												
				7 土	8 日	9 月	10 火	11 水	12 木	13 金	14 土	15 日	16 月	17 火		
ソフトテニス	全種別	鹿児島市	東開庭球場									●	●	●	●	
卓球	全種別	鹿児島市	あいハウジングアリーナ松元 (松元平野岡体育館)									●	●	●	●	
軟式野球	成年男子	鹿児島市	平和リース球場(鹿児島県立鴨池野球場)									●	●	●	●	
		出水市	鴨池公園野球場(鴨池市民球場)									●	●	●	●	
		薩摩川内市	ブルーチップスタジアム (出水市総合運動公園野球場)										●	●		
		日置市	薩摩川内市総合運動公園野球場										●	●		
		日置市	日置市伊集院総合運動公園野球場											●	●	
		日置市	日置市東市来運動公園湯之元球場											●	●	
相撲	成年男子 少年男子	奄美市	奄美市名瀬運動公園サンドーム										●	●	●	
馬術	成年男子 成年女子 少年	霧島市	霧島市牧園特設馬術競技場					●	●				●	●	●	
フェンシング	全種別	垂水市	垂水中央運動公園体育館		●	●	●	●								
柔道	成年男子 少年男子 少年女子 女子	鹿児島市	西原商会アリーナ(鹿児島アリーナ)											●	●	
ソフトボール	成年男子		諏訪運動公園陸上競技場		●	●	●									
	少年男子	南九州市	知覧平和公園陸上競技場		●	●	●									
	少年女子		知覧平和公園多目的球場		●	●	●									
	成年女子	指宿市	開聞総合グラウンド		●	●	●									
バドミントン	全種別	指宿市	指宿総合体育館										●	●	●	
弓道	近的	全種別												●	●	
	遠的	全種別	出水市	出水市総合運動公園特設弓道会場										●	●	
ライフル 射撃	50m	全種別	鹿児島市	鹿児島県ライフル射撃場		●	●	●								
	10m				●	●	●	●								
	BR、BP	少年男子 少年女子		ハートピアかごしま		●	●	●								
	25m	成年男子	始良市	鹿児島県警察学校		●	●	●								
剣道	全種別	霧島市	霧島市牧園アリーナ		●	●	●									
ラグビーフットボール	成年男子 女子	鹿児島市	鹿児島県立サッカー・ラグビー場			●	●			●	●					
	少年男子	さつま町	Niterra 日特スパークテック WKS 公園 (北薩広域公園) かぐや姫グラウンド Niterra 日特スパークテック WKS 公園 (北薩広域公園) 運動広場		●	●			●	●						
スポーツ クライミ ング	リード	全種別	南さつま市	南さつま市加世田特設スポーツクライミ ング会場		●	●	●								
	ボルダリング				●	●	●									
カヌー	スプリント	全種別	伊佐市	伊佐市菱刈カヌー競技場									●	●	●	
	スラローム ワイルドウォーター	成年男子 成年女子	湧水町	湧水町轟の瀬特設カヌー競技場										●	●	
アーチェリー	全種別	鹿児島市	鹿児島ふれあいスポーツランド運動広場										●	●		
空手道	全種別	薩摩川内市	薩摩川内市総合運動公園総合体育館 (サンアリーナせんだい)		●	●	●									
銃剣道	成年男子 少年男子	霧島市	霧島市立国分中央高等学校精華アリーナ										●	●		
なぎなた	成年女子 少年女子	枕崎市	枕崎市立総合体育館										●	●		
ボウリング	全種別	鹿児島市	サンライトゾーン		●	●	●	●	●							
トライアスロン	成年男子 成年女子	天城町	天城町特設トライアスロン会場		●											

正式競技（会期前実施競技）

競技名		種別	会場	競技会場	競技日程											
					9月											
					16 土	17 日	18 月	19 火	20 水	21 木	22 金	23 土	24 日			
水泳	競泳	全種別	鹿児島市	鴨池公園水泳プール								●	●	●		
	飛込	全種別						●	●	●						
	水球	少年男子					●		●	●						
		女子						●	●	●						
	アーティスティック スイミング	少年女子					●									
オープンウォーター スイミング	男子 女子	屋久島町	屋久島町一湊海水浴場特設オープンウォーター スイミング会場				●									
ローイング	全種別	鹿屋市	鹿屋市輝北ダム特設ローイングコース							●	●	●	●			
バレー ボール	ビーチバレーボール	少年男子 少年女子	大崎町	大崎町ビーチスポーツ専用競技場	●	●	●	●								
	競技	全種別	鹿児島市	西原商会アリーナ（鹿児島アリーナ）							●	●	●	●		
新体操	少年女子	●			●											
トランポリン	男子 女子					●										
レスリング		成年男子	日置市	日置市吹上浜公園体育館								●	●	●		
		少年男子											●	●		
		女子											●	●		
ゴルフ		成年男子	霧島市	霧島ゴルフクラブ							●	●	●			
		少年男子		溝辺カントリークラブ							●	●	●			
		女子	始良市	鹿児島高牧カントリークラブ							●	●	●			

特別競技

競技名		種別	会場	競技会場	競技日程											
					10月											
					7 土	8 日	9 月	10 火	11 水	12 木	13 金	14 土	15 日	16 月	17 火	
高等学校 野球	硬式	—	鹿児島市	平和リース球場（鹿児島県立鴨池野球場）		●	●		●							
	軟式	—	出水市	ブルーチップスタジアム （出水市総合運動公園野球場）			●	●	●							

公開競技

競技名	種別	会場	競技会場	競技日程
綱引	—	垂水市	垂水中央運動公園体育館	8月19日（土）～8月20日（日）
ゲートボール	—	指宿市	指宿市宮陸上競技場	9月23日（土）～9月24日（日）
武術太極拳	—	曾於市	曾於市末吉総合体育館	9月23日（土）～9月24日（日）
パワーリフティング	—	知名町	おきえらぶ文化ホールあしびの郷・ちな	9月22日（金）～9月24日（日）
グラウンド・ゴルフ	—	霧島市	霧島市丸岡公園緑地公園	9月23日（土）～9月24日（日）

奄美群島で行われる競技に「奄美群島日本復帰70周年記念」の冠称が付されます。

本年は、1946（昭和21）年2月にアメリカ軍政下に置かれた奄美群島が、1953（昭和28）年12月25日に日本復帰を果たしてから70年を迎える節目の年です。この記念すべき年に、奄美群島で初めて国体が開催されることから、群島内で開催される全ての競技に「奄美群島日本復帰70周年記念」の冠称が付されることになりました。

デモンストレーションスポーツ

競技名	会場地	会場	競技日程
ペタンク	始良市	ビーラインスポーツパーク始良多目的広場	4月16日(日)
ダンススポーツ	始良市	ビーラインスポーツパーク始良体育館	4月23日(日)
エアロビック	出水市	マルマエスポーツセンター出水	5月5日(金・祝)
スポーツチャンバラ	垂水市	垂水中央運動公園体育館	5月5日(金・祝)
3B体操	いちき串木野市	いちき串木野市総合体育館	5月14日(日)
ディスクゴルフ	南九州市	知覧平和公園	5月14日(日)
史跡巡りウォーキング	東串良町	唐仁古墳群周辺	5月20日(土)
サイクリング	南さつま市	南さつま市内全域	5月21日(日)
ソフトバレーボール	日置市	日置市吹上浜公園体育館	5月21日(日)
ビリヤード	出水市	ビリヤード&ダーツ撞球亭	5月21日(日)
ウォーキング	中種子町	西之表港～種子島中央体育館～宇宙センター	5月27日(土)
お手玉	鹿児島市	かごしま県民交流センター(大ホール)	5月28日(日)
スポーツウエルネス吹矢	鹿屋市	鹿屋市体育館	5月28日(日)
ドライビングコンテスト(ゴルフ)	南九州市	地域間交流施設(三豊ゴルフクラブ)	5月28日(日)
フライングディスク	鹿児島市	県立吉野公園内 ディスクゴルフコース、運動芝生広場	5月28日(日)
ミニバレー	知名町	知名町民体育館、知名中学校体育館	5月28日(日)
歴史探訪ウォーキング	志布志市	志布志市内一円	5月28日(日)
ジャズ体操	霧島市	国分海浜公園体育館	6月4日(日)
ビーチフラッグス	阿久根市	脇本海水浴場	6月11日(日)
真向法体操	錦江町	錦江町総合交流センター	6月11日(日)
ママさんバレー	長島町	長島町総合町民体育館	6月11日(日)
ミニバレーボール	伊仙町	伊仙町総合体育館	6月11日(日)
パウンドテニス	薩摩川内市	薩摩川内市総合運動公園総合体育館(サンアリーナせんだい)	6月18日(日)
ふれあいグラウンド・ゴルフ	徳之島町	徳之島町健康の森総合運動公園	6月18日(日)
少林寺拳法	いちき串木野市	いちき串木野市総合体育館	6月25日(日)
ソフトバレーボール	西之表市	西之表市民体育館	6月25日(日)
ドッジボール	大崎町	大崎町総合体育館	7月2日(日)
ミニバレーボール	和泊町	和泊中学校体育館	7月2日(日)
サーフィン	南種子町	浜田海水浴場	7月9日(日)
遠泳	阿久根市	阿久根大島	7月17日(月・祝)
パークゴルフ	霧島市	霧島市まきのほら運動公園内福山パークゴルフ場	7月30日(日)
少年サッカー	宇検村	宇検村野球場	8月5日(土)
ボート(フラインカー競漕)	喜界町	喜界町湾港(喜界町漁業協同組合前)	8月6日(日)
ランニングバイク	大和村	奄美フォレストポリス	8月13日(日)
少年相撲	瀬戸内町	瀬戸内町大湊緑地公園相撲場	8月19日(土)
史跡巡りウォーキング	与論町	与論町町内一円	8月27日(日)
ふれあいグラウンド・ゴルフ	龍郷町	龍郷町中央グラウンド	9月3日(日)
ラジオ体操	三島村	三島開発総合センター	9月9日(土)
ターゲット・バードゴルフ	出水市	マルマエスタジアム出水	9月10日(日)
マラソン	十島村	十島村各7島	9月30日(土)



燃ゆる感動 かがしま国体・かがしま大会

文化プログラム事業



「燃ゆる感動かがしま国体・かがしま大会」の機会を捉え、鹿児島県の誇る文化や伝統など、多彩な魅力を全国に発信するとともに、両大会の開催気運の醸成等を目的に実施します。2023年に県内各地で実施されるイベントや行事、展示等に参加や観覧をしていただき、開催県“鹿児島”をぜひお楽しみください。

県内全43市町村で実施！

文化プログラム開催MAP

※2023年3月現在
計361件

熊毛エリア
11件



大島エリア
50件



北薩エリア
34件

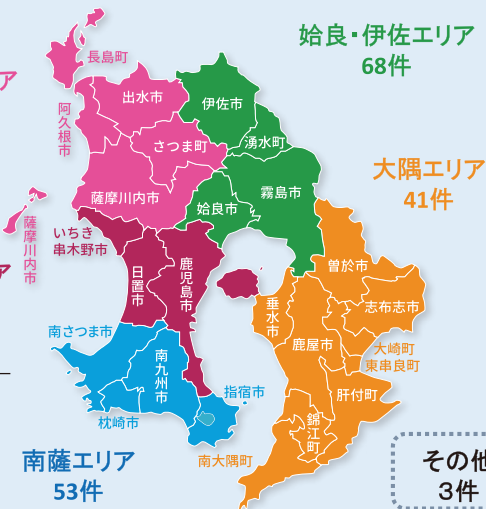

始良・伊佐エリア
68件

大隅エリア
41件

鹿児島エリア
101件

南薩エリア
53件

その他
3件



詳細は燃ゆる感動かがしま国体・かがしま大会
実行委員会のホームページで検索できます
<https://kagoshimakokutai2020.jp/bunkaprogram/>



Facebook



Instagram



Twitter



燃ゆる感動かがしま国体・かがしま大会実行委員会

(鹿児島県国体・全国障害者スポーツ大会局総務企画課)

〒890-8577 鹿児島県鹿児島市鴨池新町10-1 (県庁10階) TEL : 099-286-2874 FAX:099-286-5553

ホームページアドレス <https://kagoshimakokutai2020.jp/>

かごしま国体
開催期間

2023 10.7(土)▶17(日)
会期前実施競技9月16日(土)~24日(日)

熱い鼓動 風は南から

かごしま大会
開催期間

2023 10.28(土)▶30(日)



2023

燃ゆる感動



かごしま国体・かごしま大会

特別国民体育大会

特別全国障害者スポーツ大会



観戦 ガイドブック

KAGOSHIMA



観戦ガイドブックの電子版はこちらをチェック

競技日程や競技会場、各種情報を掲載！！

URL <https://kagoshimakokutai2020.jp/kansen-guide/>





競技日程・組合せ表

【 正 式 競 技 】

【 特 別 競 技 】

【 公 開 競 技 】



選手氏名等の表記に当たり、JIS（日本工業規格）第1水準、第2水準の対応文字を使用している場合があります。



[2] 水 泳 競 技

競泳競技日程

鹿児島市
屋久島町

会場：鴨池公園水泳プール

◇第1日目 9月22日(金)					【9:30~18:00】				
1	成年女子	400m	自由形	予選	19	成年女子	400m	自由形	決勝
2	成年男子	400m	自由形	予選	20	成年男子	400m	自由形	決勝
3	少年女子B	100m	自由形	予選	21	少年女子B	100m	自由形	決勝
4	少年男子B	100m	自由形	予選	22	少年男子B	100m	自由形	決勝
5	少年女子A	200m	背泳ぎ	予選	23	少年女子A	200m	背泳ぎ	決勝
6	少年男子A	200m	背泳ぎ	予選	24	少年男子A	200m	背泳ぎ	決勝
7	成年女子	200m	個人メドレー	予選	25	成年女子	200m	個人メドレー	決勝
8	成年男子	200m	個人メドレー	予選	26	成年男子	200m	個人メドレー	決勝
9	少年女子B	100m	バタフライ	予選	27	少年女子B	100m	バタフライ	決勝
10	少年男子B	100m	バタフライ	予選	28	少年男子B	100m	バタフライ	決勝
11	成年女子	100m	バタフライ	予選	29	成年女子	100m	バタフライ	決勝
12	成年男子	100m	バタフライ	予選	30	成年男子	100m	バタフライ	決勝
13	少年女子A	200m	平泳ぎ	予選	31	少年女子A	200m	平泳ぎ	決勝
14	少年男子A	200m	平泳ぎ	予選	32	少年男子A	200m	平泳ぎ	決勝
15	少年女子B	4×100m	フリーリレー	予選	33	少年女子B	4×100m	フリーリレー	決勝
16	少年男子B	4×100m	フリーリレー	予選	34	少年男子B	4×100m	フリーリレー	決勝
17	少年女子A	4×100m	フリーリレー	予選	35	少年女子A	4×100m	フリーリレー	決勝
18	少年男子A	4×200m	フリーリレー	予選	36	少年男子A	4×200m	フリーリレー	決勝
予選終了 12:21					終了予定時刻 18:00				
◇第2日目 9月23日(土)					【9:15~18:00】				
37	少年女子A	400m	個人メドレー	予選	57	少年女子A	400m	個人メドレー	決勝
38	少年男子A	400m	個人メドレー	予選	58	少年男子A	400m	個人メドレー	決勝
39	成年女子	100m	自由形	予選	59	成年女子	100m	自由形	決勝
40	成年男子	100m	自由形	予選	60	成年男子	100m	自由形	決勝
41	少年女子B	100m	背泳ぎ	予選	61	少年女子B	100m	背泳ぎ	決勝
42	少年男子B	100m	背泳ぎ	予選	62	少年男子B	100m	背泳ぎ	決勝
43	少年女子A	100m	自由形	予選	63	少年女子A	100m	自由形	決勝
44	少年男子A	100m	自由形	予選	64	少年男子A	100m	自由形	決勝
45	成年女子	100m	背泳ぎ	予選	65	成年女子	100m	背泳ぎ	決勝
46	成年男子	100m	背泳ぎ	予選	66	成年男子	100m	背泳ぎ	決勝
47	少年女子B	50m	自由形	予選	67	少年女子B	50m	自由形	決勝
48	少年男子B	50m	自由形	予選	68	少年男子B	50m	自由形	決勝
49	少年女子A	200m	バタフライ	予選	69	少年女子A	200m	バタフライ	決勝
50	少年男子A	200m	バタフライ	予選	70	少年男子A	200m	バタフライ	決勝
51	成年女子	100m	平泳ぎ	予選	71	成年女子	100m	平泳ぎ	決勝
52	成年男子	100m	平泳ぎ	予選	72	成年男子	100m	平泳ぎ	決勝
53	少年女子B	4×100m	メドレーリレー	予選	73	少年女子B	4×100m	メドレーリレー	決勝
54	少年男子B	4×100m	メドレーリレー	予選	74	少年男子B	4×100m	メドレーリレー	決勝
55	成年女子	4×50m	フリーリレー	予選	75	成年女子	4×50m	フリーリレー	決勝
56	成年男子	4×50m	フリーリレー	予選	76	成年男子	4×50m	フリーリレー	決勝
予選終了 12:18					終了予定時刻 18:00				
◇第3日目 9月24日(日)					【9:15~16:30】				
77	少年男子B	400m	自由形	予選	92	少年男子B	400m	自由形	決勝
78	少年女子共通	400m	自由形	予選	93	少年女子共通	400m	自由形	決勝
79	少年男子A	400m	自由形	予選	94	少年男子A	400m	自由形	決勝
80	少年女子B	100m	平泳ぎ	予選	95	少年女子B	100m	平泳ぎ	決勝
81	少年男子B	100m	平泳ぎ	予選	96	少年男子B	100m	平泳ぎ	決勝
82	少年女子A	50m	自由形	予選	97	少年女子A	50m	自由形	決勝
83	少年男子A	50m	自由形	予選	98	少年男子A	50m	自由形	決勝
84	成年女子	50m	自由形	予選	99	成年女子	50m	自由形	決勝
85	成年男子	50m	自由形	予選	100	成年男子	50m	自由形	決勝
86	少年女子B	200m	個人メドレー	予選	101	少年女子B	200m	個人メドレー	決勝
87	少年男子B	200m	個人メドレー	予選	102	少年男子B	200m	個人メドレー	決勝
88	少年女子A	4×100m	メドレーリレー	予選	103	少年女子A	4×100m	メドレーリレー	決勝
89	少年男子A	4×100m	メドレーリレー	予選	104	少年男子A	4×100m	メドレーリレー	決勝
90	成年女子	4×100m	メドレーリレー	予選	105	成年女子	4×100m	メドレーリレー	決勝
91	成年男子	4×100m	メドレーリレー	予選	106	成年男子	4×100m	メドレーリレー	決勝
予選終了 11:52					総合表彰式 16:10~				

※時間は変更になる場合があります。



飛込競技日程

会場：鹿児島市 鴨池公園水泳プール

第1日目	9月18日(月)	少年女子	高飛込	10:30～
		少年男子	飛板飛込	13:00～
第2日目	9月19日(火)	成年女子	高飛込	15:30～
		少年女子	飛板飛込	10:30～
		少年男子	高飛込	13:00～
第3日目	9月20日(水)	成年男子	飛板飛込	15:30～
		成年女子	飛板飛込	10:30～
		成年男子	高飛込	13:00～
エキシビジョンダイビング				14:45～

※時間は変更になる場合があります。



水球競技日程

会場：鹿児島市 鴨池公園水泳プール

	月 日	試合番号	開始時間		備 考
第1日目	9月17日(日)	No. 1	第1試合	8:30～	【少年男子】 トーナメント
		No. 2	第2試合	9:45～	〃
		No. 3	第3試合	11:00～	〃
		No. 4	第4試合	12:15～	〃
		No. 5	第5試合	13:30～	〃
		No. 6	第6試合	14:45～	〃
		No. 7	第7試合	16:00～	〃
		No. 8	第8試合	17:15～	〃
第2日目	9月18日(月)	No. 9	第1試合	8:30～	【女 子】 予選リーグ
		No. 10	第2試合	9:20～	〃
		No. 11	第3試合	10:10～	〃
		No. 12	第4試合	11:00～	〃
		No. 13	第5試合	11:50～	〃
		No. 14	第6試合	12:50～	〃
		No. 15	第7試合	13:40～	〃
		No. 16	第8試合	14:40～	〃
		No. 17	第9試合	15:30～	〃
		No. 18	第10試合	16:20～	〃
		No. 19	第11試合	17:20～	〃
		No. 20	第12試合	18:10～	〃
第3日目	9月19日(火)	No. 21	第1試合	8:30～	【少年男子】 準々決勝
		No. 22	第2試合	9:45～	〃
		No. 23	第3試合	11:00～	〃
		No. 24	第4試合	12:25～	〃
		No. 25	第5試合	13:55～	【女 子】 準決勝
		No. 26	第6試合	15:15～	〃
		No. 27	第7試合	16:45～	【少年男子】 準決勝
		No. 28	第8試合	18:00～	〃
第4日目	9月20日(水)	No. 29	第1試合	8:30～	【女 子】 3位決定戦
		No. 30	第2試合	10:00～	【女 子】 決勝
		No. 31	第3試合	11:25～	【少年男子】 3位決定戦
		No. 32	第4試合	13:10～	【少年男子】 決勝

※時間は変更になる場合があります。



アーティスティックスイミング競技日程

会場：鹿児島市 鴨池公園水泳プール

第1日目	9月16日(土)	テクニカルルーティン競技	9:50～11:50
		フリールーティン競技	14:30～16:40



オープンウォータースイミング競技日程

会場：屋久島町 屋久島町一湊海水浴場特設オープンウォータースイミング会場

第1日目	9月18日(月)	女	子	10:30 スタート
		男	子	13:00 スタート

表 彰 日 程

表 彰 式	【 競 泳 】	種目別決勝終了後随時	鴨池公園水泳プール
	【 飛 込 】	種目別決勝終了後随時	鴨池公園水泳プール
	【 水 球 】	9月20日(水) 試合終了後随時	鴨池公園水泳プール
	【アーティスティックスイミング】	9月16日(土) 競技終了後	鴨池公園水泳プール
	【オープンウォータースイミング】	9月18日(月) 競技終了後	屋久島町一湊海水浴場特設オープンウォータースイミング会場
総合表彰式		9月24日(日) 競泳競技終了後	鴨池公園水泳プール



競泳競技組合せ表

1日目 9月22日(金) 【9:30 ~ 18:00】

1 成年女子 400m 自由形 予選

【1組】

0		
1	瀬津菜々美	熊本
2	長田 友唯	山梨
3	武田 真咲	埼玉
4	梶本 一花	大阪
5	川口 茉美	神奈川
6	増田 葵	岡山
7	横田 涼乃	京都
8	加藤はなの	新潟
9		

【2組】

0	佐藤 真論	茨城
1	今井 美祈	鹿児島
2	中島千咲代	岩手
3	蝦名 愛梨	北海道
4	望月 絹子	静岡県
5	長尾 佳音	東京
6	松野仁衣奈	兵庫
7	松崎江里子	岐阜
8	岡 莉子	福岡
9		

2 成年男子 400m 自由形 予選

【1組】

0		
1		
2		
3	小串 爽太	長崎
4	久保田一矢	兵庫
5	松原 晴太	宮城
6	坂本 春空	秋田
7		
8		
9		

【2組】

0	永岡 祥	福岡
1	辻 大輝	奈良
2	渡邊 天馬	茨城
3	江原 騎士	山梨
4	黒川 紫唯	大阪
5	尾崎 健太	千葉
6	齊藤 凌	熊本
7	佐久間哲平	群馬
8	木村 修梧	青森
9	吉田 啓祐	佐賀

【3組】

0	中山 響	和歌山
1	天野 開斗	愛知
2	吉田 冬優	東京
3	宮木 宏悦	埼玉
4	中島 涼	北海道
5	井狩 裕貴	岡山
6	清水 博斗	神奈川
7	早崎 遼真	鹿児島
8	長牛 太佑	京都
9	佐藤 隆成	山形

3 少年女子B 100m 自由形 予選

【1組】

0		
1	早瀬 美愛	栃木
2	中澤 心暖	茨城
3	谷口満里奈	神奈川
4	壹岐ひなた	福岡
5	中森 美里	大阪
6	村田 愛加	秋田
7	米山 理咲	長野
8	森井 瑠菜	岐阜
9		

【2組】

0	野元 咲葵	鹿児島
1	大根原陽奈	群馬
2	戸塚日南子	静岡県
3	長岡 海涼	宮城
4	福岡 由唯	東京
5	溝下あいこ	埼玉
6	中嶋 優	富山
7	高橋こうめ	新潟
8	清水真奈江	石川
9		

【3組】

0	土井 理愛	広島
1	堀江 奏花	京都
2	村上 遥香	兵庫
3	加藤 真希	千葉
4	榎本 裕月	和歌山
5	秋高 美昇	愛知
6	平良吏美華	沖縄
7	佐藤 琉	北海道
8	平嶋亜沙美	山梨
9		

4 少年男子B 100m 自由形 予選

【1組】

0	末吉 航大	岐 阜
1	馬屋原将翔	広 島
2	杉 莉音	岡 山
3	中園 陸斗	福 岡
4	鈴木 蓮波	神 奈 川
5	左藤 優貴	大 分
6	松本 遥哉	兵 庫
7	塚本 大樹	茨 城
8	石川 遼弥	福 島
9		

【2組】

0	波多野優大	岩 手
1	田 彗 悠人	新 潟
2	中森 大智	奈 良
3	鈴木 颯	静 岡
4	松山 育	大 阪
5	小島 夢貴	東 京
6	近藤 テオ	秋 田
7	松田 悠成	高 知
8	森田 淳夢	愛 媛
9		

【3組】

0	金澤 岳踏	青 森
1	赤田 誉	富 山
2	三浦 大志	千 葉
3	會田 慧	埼 玉
4	黒田 一瑳	北 海 道
5	林 睦己	山 口
6	浅野 雅久	愛 知
7	沼田 頼人	宮 崎
8	大西 雄斗	京 都
9	江崎 侑聖	鹿 児 島

5 少年女子A 200m 背泳ぎ 予選

【1組】

0		
1	園田 美穂	広 島
2	高橋 翼	宮 城
3	伊藤ななみ	東 京
4	弘中 花音	大 阪
5	山田 菜月	埼 玉
6	芝 怜菜	愛 媛
7	中島 芽郁	静 岡
8	瀬津優美香	熊 本
9		

【2組】

0		
1	前田 結衣	京 都
2	小西 新	鹿 児 島
3	長岡 愛海	山 形
4	山本 千晶	神 奈 川
5	鈴木 彩心	愛 知
6	樋口 実紅	兵 庫
7	渡邊 菜月	茨 城
8	武藤和香奈	栃 木
9		

6 少年男子A 200m 背泳ぎ 予選

【1組】

0		
1	上村祐太郎	新 潟
2	壹岐 航	福 岡
3	須磨 湧希	京 都
4	小東 真皓	大 阪
5	諏訪 遥希	北 海 道
6	加藤 涼	愛 知
7	村上 徹平	兵 庫
8	柴村 悠真	広 島
9		

【2組】

0		
1	浅津 晴道	島 根
2	松浦 幸大	栃 木
3	千葉 佑斗	東 京
4	西村 優雅	神 奈 川
5	入江 秀行	埼 玉
6	白鳥 航生	秋 田
7	奥 大輝	静 岡
8	真崎 健伸	熊 本
9		

7 成年女子 200m 個人メドレー 予選

【1組】

0	三浦 彩花	和歌山
1	木村 ユイ	北海道
2	山川 陽菜	富山
3	梶本 一花	大阪
4	野井 珠稀	神奈川
5	杉山 椿音	青森
6	松本 琴美	高知
7	田中 花歩	岡山
8	高原 彩花	福岡
9		

【2組】

0	何澤 由衣	京都
1	東 みずき	愛媛
2	谷口 文菜	長野
3	伊藤亜香利	静岡
4	松本 信歩	東京
5	澤野 莉子	兵庫
6	石渡 遥	愛知
7	木村 碧海	奈良
8	山下ひなた	鹿児島
9	出澤 美和	茨城

8 成年男子 200m 個人メドレー 予選

【1組】

0		
1	市川 薫	愛媛
2	岩崎 幹大	福島
3	藤田 斗優	福岡
4	内山 拓海	鳥取
5	井狩 裕貴	岡山
6	花車 優	香川
7	神 偉雄	青森
8	長川 匠	熊本
9		

【2組】

0		
1	白木 大陽	北海道
2	西小野皓大	鹿児島
3	渡辺 裕太	神奈川
4	廣島 偉来	東京
5	木本 憲大	大阪
6	長牛 太佑	京都
7	志水 建斗	兵庫
8	徳淵 凜	茨城
9		

【3組】

0		
1	坂 登暉	新潟
2	加藤 晃成	愛知
3	寺門 弦輝	千葉
4	松本 周也	静岡
5	宮本 一平	埼玉
6	中田優一郎	富山
7	松田 龍	佐賀
8	坊岡 優真	群馬
9		

9 少年女子B 100m バタフライ 予選

【1組】

0		
1	淀谷 希	香川
2	牛場 彩乃	愛知
3	大住 煌華	千葉
4	森 香乃	埼玉
5	橋村 歩実	奈良
6	妹尾 順華	静岡
7	藤田 真央	愛媛
8		
9		

【2組】

0		
1	鈴木 茉陽	長野
2	池田 莉央	福岡
3	古賀 華泳	神奈川
4	熊谷 美希	東京
5	斉藤 あこ	岡山
6	卯月 美月	山形
7	新 直乃子	広島
8	山上 結海	秋田
9		

【3組】

0		
1	濱野 咲奈	和歌山
2	安達 愛蓮	京都
3	岡本 奏季	大阪
4	後藤 結愛	栃木
5	中嶋 碧	富山
6	菅原 凜夏	兵庫
7	吉村 花歩	茨城
8	平尾 美空	三重
9		

10 少年男子B 100m バタフライ 予選

【1組】

0		
1	伊藤 朝陽	宮 城
2	三好 優	福 岡
3	伊藤 瑠飛	北 海 道
4	森 祐太	富 山
5	前川 大和	兵 庫
6	濱田航太郎	三 重
7	太箸 隼翔	静 岡
8	竹田 翔真	京 都
9		

【2組】

0		
1	内藤龍一竜	福 島
2	倉塚 遼	茨 城
3	森田 碧大	千 葉
4	塩田 直也	東 京
5	笠江 瑛斗	愛 知
6	西小野友靖	鹿 児 島
7	堤 京之介	佐 賀
8	岸本 真樹	滋 賀
9		

【3組】

0		
1	松田 莉於	山 口
2	小川 翔慎	埼 玉
3	八木野航平	山 梨
4	山尾利樹人	神 奈 川
5	安藤 陽	大 阪
6	服部 由弦	徳 島
7	小河原蒼大	石 川
8	中山 拓海	新 潟
9		

11 成年女子 100m バタフライ 予選

【1組】

0	福島 心響	大 分
1	長森 流楓	熊 本
2	西澤 七海	岩 手
3	藤本 穂	大 阪
4	内田かりん	山 梨
5	長谷川涼香	東 京
6	田嶋 玲奈	埼 玉
7	平田 美幸	愛 媛
8	榎本 真乙	和 歌 山
9		

【2組】

0	畑田真奈穂	福 岡
1	山本けいと	神 奈 川
2	後野 真衣	鹿 児 島
3	津田 萌咲	新 潟
4	廣下 菜月	三 重
5	飯塚 千遥	千 葉
6	長谷川葉月	青 森
7	渡辺 杏	宮 城
8	宮岡 萌衣	茨 城
9	高橋ハナコ	宮 崎

12 成年男子 100m バタフライ 予選

【1組】

0		
1	松葉 柊哉	静 岡
2	井川 太陽	北 海 道
3	山本 拓武	千 葉
4	塚本 康介	兵 庫
5	赤羽根康太	埼 玉
6	餅田凜太郎	神 奈 川
7	毛利慎之介	福 井
8		
9		

【2組】

0		
1	杉井 郁哉	岡 山
2	寛嶋 尚二	大 阪
3	寺田 拓未	福 島
4	西田 拓郎	広 島
5	田中 優弥	群 馬
6	大塚 俊貴	茨 城
7	山田 啓史	奈 良
8		
9		

【3組】

0		
1	古川 裕基	滋 賀
2	團 頌太	京 都
3	成嶋 義徳	東 京
4	安江 貴哉	愛 知
5	阪本 祐也	三 重
6	石崎 慶祐	新 潟
7	大見 碧士	沖 縄
8	小野寺将大	宮 城
9		

13 少年女子A 200m 平泳ぎ 予選

【1組】

0			
1	駿河 藍	岩 手	
2	重岡 彩花	山 口	
3	山下 紗七	京 都	
4	楠田 夢乃	東 京	
5	加藤 心富	埼 玉	
6	村山 萌	茨 城	
7	金崎 結音	石 川	
8	松本瑚々菜	島 根	
9			

【2組】

0			
1	篠原 葵	滋 賀	
2	川井 愛奈	北 海 道	
3	桐山 珠実	岐 阜	
4	中澤 海凪	神 奈 川	
5	有元 優菜	愛 知	
6	廣島あつこ	三 重	
7	高野 朱理	富 山	
8	皆迫 晶	鹿 児 島	
9			

【3組】

0	中武 美優	宮 崎	
1	山本 優羽	広 島	
2	青木 麗奈	福 岡	
3	稲垣 杏奈	大 阪	
4	松本 悠里	兵 庫	
5	小山 風香	新 潟	
6	内藤詩瑛梨	山 梨	
7	山本 礼羅	高 知	
8	吉田 藍深	佐 賀	
9			

14 少年男子A 200m 平泳ぎ 予選

【1組】

0	小田島 蓮	秋 田	
1	佐藤 陽	山 形	
2	長岡 豪	埼 玉	
3	高橋 功	大 分	
4	篠原 煌	神 奈 川	
5	倉橋 駿斗	愛 知	
6	岡 未来	石 川	
7	笠井 太貴	富 山	
8	金子 朔士	福 岡	
9	丸崎 蒼介	宮 崎	

【2組】

0	清部 颯太	岐 阜	
1	比嘉功太郎	沖 縄	
2	竹内 慶悟	兵 庫	
3	横山洗一郎	東 京	
4	山口 哩駟	大 阪	
5	岡留 大和	千 葉	
6	土谷 直樹	奈 良	
7	宮崎 海里	静 岡	
8	川崎 颯大	岡 山	
9	福澤慎之介	鹿 児 島	

15 少年女子B 4×100m フリーリレー 予選

【1組】

0	滋 賀	
1	茨 城	
2	北 海 道	
3	千 葉	
4	大 阪	
5	兵 庫	
6	愛 知	
7	新 潟	
8	群 馬	
9	福 井	

【2組】

0	山 梨	
1	富 山	
2	静 岡	
3	神奈川	
4	東 京	
5	埼 玉	
6	福 岡	
7	宮 城	
8	京 都	
9	香 川	

16 少年男子B 4×100m フリーリレー 予選

【1組】

0	京都
1	奈良
2	新潟
3	静岡
4	神奈川
5	東京
6	愛知
7	茨城
8	高知
9	

【2組】

0	山梨
1	岡山
2	福岡
3	埼玉
4	大阪
5	北海道
6	千葉
7	兵庫
8	秋田
9	

17 少年女子A 4×100m フリーリレー 予選

【1組】

0	
1	富山
2	静岡
3	大阪
4	東京
5	埼玉
6	福岡
7	岡山
8	
9	

【2組】

0	
1	三重
2	愛知
3	兵庫
4	神奈川
5	新潟
6	京都
7	栃木
8	茨城
9	

18 少年男子A 4×200m フリーリレー 予選

【1組】

0	
1	富山
2	山形
3	兵庫
4	東京
5	神奈川
6	熊本
7	大分
8	京都
9	

【2組】

0	滋賀
1	鹿児島
2	千葉
3	静岡
4	愛知
5	大阪
6	埼玉
7	宮城
8	香川
9	

2 水泳競技

19	成年女子	400 m	自由形	決勝
20	成年男子	400 m	自由形	決勝
21	少年女子B	100 m	自由形	決勝
22	少年男子B	100 m	自由形	決勝
23	少年女子A	200 m	背泳ぎ	決勝
24	少年男子A	200 m	背泳ぎ	決勝
25	成年女子	200 m	個人メドレー	決勝
26	成年男子	200 m	個人メドレー	決勝
27	少年女子B	100 m	バタフライ	決勝
28	少年男子B	100 m	バタフライ	決勝
29	成年女子	100 m	バタフライ	決勝
30	成年男子	100 m	バタフライ	決勝
31	少年女子A	200 m	平泳ぎ	決勝
32	少年男子A	200 m	平泳ぎ	決勝
33	少年女子B	4 × 100 m	フリーリレー	決勝
34	少年男子B	4 × 100 m	フリーリレー	決勝
35	少年女子A	4 × 100 m	フリーリレー	決勝
36	少年男子A	4 × 200 m	フリーリレー	決勝



競泳競技組合せ表

2日目 9月23日(土)【9:15 ~ 18:00】

37 少年女子A 400m 個人メドレー 予選

【1組】

0		
1	角田 逢月	島 根
2	作本 莉心	徳 島
3	川村 嶺奈	三 重
4	吉中 世夏	奈 良
5	小谷日菜花	岡 山
6	煙草谷さくら	山 口
7	別本あずさ	富 山
8		
9		

【2組】

0	平林 莉海	山 梨
1	森崎安加里	宮 城
2	山村 碧姫	青 森
3	山本 礼羅	高 知
4	光崎 陽	神 奈 川
5	前田 結衣	京 都
6	中島 紗希	埼 玉
7	宮嶋ほまれ	福 岡
8	駿河 藍	岩 手
9	斉藤菜々子	石 川

【3組】

0	早崎 愛莉	鹿 児 島
1	横塚 莉奈	群 馬
2	佐野 柚菜	千 葉
3	梶本 幸花	大 阪
4	鈴木 彩心	愛 知
5	竹澤 瑠珂	東 京
6	山本 優羽	広 島
7	村山 萌	茨 城
8	小林 愛莉	兵 庫
9	瀬津優美香	熊 本

38 少年男子A 400m 個人メドレー 予選

【1組】

0		
1		
2		
3	鈴木 星亜	三 重
4	佐藤 陽	山 形
5	山村 柳善	奈 良
6		
7		
8		
9		

【2組】

0	藤井 祐志	広 島
1	前田 悠翔	福 岡
2	土屋 海人	千 葉
3	鈴木 大斗	秋 田
4	山口 哩駆	大 阪
5	西川 我咲	愛 知
6	山本 将仁	石 川
7	山崎 慧	香 川
8	高橋 功	大 分
9	岡本 龍平	滋 賀

【3組】

0	鮫島 漣征	鹿 児 島
1	後藤 太獅	宮 城
2	渡辺 瑞樹	北 海 道
3	今村 陽向	東 海 道
4	松下 知之	栃 木
5	阿部 力樹	神 奈 川
6	市丸 愛翔	佐 賀
7	鈴木 麻央	静 岡
8	山本 頼知	兵 庫
9	水引 鷹吾	京 都

39 成年女子 100m 自由形 予選

【1組】

0		
1	平田 美幸	愛 媛
2	舩田 来唯	北 海 道
3	武中香奈枝	和 歌 山
4	増田 葵	岡 山
5	澤野 莉子	兵 庫
6	阿部なつき	青 森
7	松崎江里子	岐 阜
8		
9		

【2組】

0		
1	坂口萌乃香	山 口
2	渡会 円香	京 都
3	今井 美祈	鹿 児 島
4	山本 葉月	埼 玉
5	船越 彩椰	東 京
6	今牧まりあ	長 野
7	田山 茅咲	福 岡
8		
9		

【3組】

0		
1	伊東亜依海	山 梨
2	松永 爽羽	静 岡
3	吉井萌萌花	大 阪
4	神野 ゆめ	愛 知
5	久保田梨琉	千 葉
6	川口 茉美	神 奈 川
7	中村 実夢	茨 城
8	松浦 百愛	山 形
9		

40 成年男子 100m 自由形 予選

【1組】

0	森山 遼	長 崎
1	三宅 琉暉	岡 山
2	熊澤 将大	埼 玉
3	江原 騎士	山 梨
4	石崎 慶祐	新 潟
5	高橋航太郎	静 岡
6	内藤 大翔	愛 知
7	志水 建斗	兵 庫
8	宮本 直輝	群 馬
9		

【2組】

0	田中 逸爽	富 山
1	齊藤 凌	熊 本
2	今城 拓海	愛 媛
3	木本 憲大	大 阪
4	川根 正大	神 奈 川
5	原 空輝	福 岡
6	甲斐 耕輔	北 海 道
7	蓮沼 椋祐	栃 木 県
8	石塚 温	京 都
9		

【3組】

0	角 俊介	島 根
1	菅野 遼	大 分
2	新開 誠也	鹿 児 島
3	難波 暉	三 重
4	関 海哉	東 京
5	伊藤 裕馬	佐 賀
6	猿山 翔太	茨 城
7	中村 海渡	滋 賀
8	新山 光	秋 田
9	丑本 知大	高 知

41 少年女子B 100m 背泳ぎ 予選

【1組】

0		
1	鶴山 彩絢	熊 本
2	新井 友惟	栃 木
3	内田 碧空	福 井
4	二本木望来	神 奈 川
5	小林 愛茉	兵 庫
6	植松 愛花	千 葉
7	神田 行空	新 潟
8		
9		

【2組】

0		
1	濱田 咲希	福 岡
2	藤曲 千佳	静 岡
3	大西 琴葉	富 山
4	西村すみれ	東 京
5	上杉 凜	鳥 取
6	淵上 真奈	長 崎
7	新井 咲菜	茨 城
8	今若 葉	島 根
9		

【3組】

0		
1	吉井 愛	奈 良
2	松村 千和	長 野
3	奥 綾香	大 阪
4	園部ゆあら	埼 玉
5	金納 乙生	愛 知
6	平嶋亜沙美	山 梨
7	桑村 叶海	愛 媛
8	藤田 結葵	鹿 児 島
9		

42 少年男子B 100m 背泳ぎ 予選

【1組】

0		
1	戸田 翔太	宮 城
2	北 遼音	兵 庫
3	井上 諒哉	京 都
4	井上 凱道	愛 知
5	平山 大遥	神 奈 川
6	高橋 康晟	滋 賀
7	有田 悠希	鹿 児 島
8		
9		

【2組】

0		
1	原田 卓門	静 岡
2	林谷 颯真	石 川
3	須田 大晴	新 潟
4	渡部 竣也	福 島
5	竹内 魁生	岡 山
6	仲宗根裕也	沖 縄
7	渡邊 樹身	愛 媛
8		
9		

【3組】

0		
1	波多野優大	岩 手
2	田村 進悟	山 口
3	駒崎 陸彦	埼 玉
4	塩田 直也	東 京
5	西田 瑞稀	福 岡
6	大関 伶	千 葉
7	山本 修斗	大 阪
8	橋本 東	島 根
9		

43 少年女子 A 100m 自由形 予選

【1組】

0		
1		
2		
3	川村妃奈乃	鹿 児 島
4	松岡 汐里	群 馬
5	山下 奈津	高 知
6		
7		
8		
9		

【2組】

0	中池 菜緒	石 川
1	西岡 泉美	愛 媛
2	鈴木 里歩	栃 木
3	木村 陽香	兵 庫
4	平井 瑞希	神 奈 川
5	濱野 美海	和 歌 山
6	岡野 未美	山 口
7	中川 愛咲	岡 山
8	宝珠山育海	奈 良
9		

【3組】

0	岸本明日香	滋 賀
1	松村 千桜	長 野
2	廣光 恵奈	福 岡
3	山田 妃夏	新 潟
4	鈴木 莉緒	東 京
5	大嶋 千桜	大 阪
6	高橋 彩加	埼 玉
7	梅澤 眞峯	京 都
8	和賀 結	岩 手
9	矢ヶ崎楓来	山 梨

【4組】

0	秋山 彩音	北 海 道
1	福岡 佑月	愛 知
2	長岡 愛海	山 形
3	鈴木 月渚	静 岡
4	伊東 開耶	千 葉
5	吉永 晴香	岐 阜
6	高橋 凜	秋 田
7	原田 光羽	福 島
8	奥村 日菜	三 重
9	榎並 蘭	長 崎

44 少年男子 A 100m 自由形 予選

【1組】

0		
1		
2		
3	山口由貴光	茨 城
4	森 蒼真	富 山
5	東 周平	三 重
6		
7		
8		
9		

【2組】

0	関口 颯斗	栃 木
1	金田 浩聖	愛 媛
2	酒井 慈英	熊 本
3	谷口 柊弥	福 井
4	宮田 一佐	大 阪
5	岩見 俊祐	埼 玉
6	松村 駿佑	兵 庫
7	大島 吏緒	島 根
8	諏訪 遥希	北 海 道
9		

【3組】

0	白坂 優気	鹿 児 島
1	鳴神 掲太	和 歌 山
2	加藤 遼士	滋 賀
3	岡留 大和	千 葉
4	村佐 達也	愛 知
5	木川 友来	石 川
6	佐藤 琥珀	新 潟
7	北村 昂大	香 川
8	石川 洸大	福 岡
9		

【4組】

0	加藤 大喜	京 都
1	小松 大智	山 形
2	佐藤竜之介	宮 城
3	増田 莉蔵	静 岡
4	松井 理宇	東 京
5	伊勢 空翔	神 奈 川
6	島末 匠真	大 分
7	渋谷琥玲亜	佐 賀
8	渡邊 佑真	秋 田
9	赤木 隆晟	岡 山

45 成年女子 100m 背泳ぎ 予選

【1組】

0			
1	笠松 咲蘭	兵 庫	
2	宮城 歩優	鳥 取	
3	渡会 円香	京 都	
4	松本 信歩	東 京	
5	秀野 由光	愛 媛	
6	森田 眞心	福 岡	
7	井田 真由	茨 城	
8			
9			

【2組】

0			
1	土本 夕愛	福 井	
2	柴田 菜摘	埼 玉	
3	伊與田萌々	愛 知	
4	古林 穂菜	鹿 児 島	
5	山崎 光	和 歌 山	
6	笹生 舞琳	千 葉	
7	加藤 杏樹	静 岡	
8	赤羽沙也加	栃 木	
9			

46 成年男子 100m 背泳ぎ 予選

【1組】

0			
1	三原 一真	香 川	
2	小野 文殊	大 分	
3	村上 汰晟	兵 庫	
4	川端 陸椰	奈 良	
5	江戸 勇馬	愛 知	
6	仮屋 陽貴	岡 山	
7	高内 愛斗	山 形	
8	吉田修一朗	岩 手	
9			

【2組】

0			
1	村上賢之慎	熊 本	
2	養日 聖	千 葉	
3	早坂 亮	新 潟	
4	三浦 玲央	群 馬	
5	松本 周也	静 岡	
6	伊藤 智裕	東 京	
7	井田 真斗	茨 城	
8	塩谷 康允	山 口	
9			

【3組】

0	小鶴 皓大	福 岡	
1	山田 海都	北 海 道	
2	高木 理夢	徳 島	
3	三光 哲平	大 阪	
4	松山 陸	埼 玉	
5	加藤 理	鹿 児 島	
6	上坂 侑輝	三 重	
7	堀田 恵路	鳥 取	
8	古屋 璃空	神 奈 川	
9			

47 少年女子B 50m 自由形 予選

【1組】

0	上西ひより	奈 良	
1	村田 愛加	秋 田	
2	内田 碧空	福 井	
3	嶋倉 蓮菜	千 葉	
4	平良史美華	沖 縄	
5	後藤 結愛	栃 木	
6	野崎 由夏	静 岡	
7	高橋 茉優	山 形	
8	佐藤 涼帆	宮 城	
9			

【2組】

0	上杉 凜	鳥 取	
1	渡邊 恵衣	滋 賀	
2	堀江 奏花	京 都	
3	中嶋 優	富 山	
4	秋高 実昇	愛 知	
5	溝下あいこ	埼 玉	
6	壹岐ひなた	福 岡	
7	大塚 萌生	群 馬	
8	中村つばさ	熊 本	
9			

【3組】

0	中村 天音	茨 城	
1	神田 行空	新 潟	
2	村上 遥香	兵 庫	
3	石川 真菜	神 奈 川	
4	榎本 裕月	和 歌 山	
5	河野 美佳	東 京	
6	中森 美里	大 阪	
7	玉村 陽葵	北 海 道	
8	米山 理咲	長 野	
9	野元 咲葵	鹿 児 島	

48 少年男子B 50m 自由形 予選

【1組】

0		
1		
2		
3	面小野友靖	鹿 児 島
4	金澤 岳踏	青 森
5	瀧口 一護	岩 手
6		
7		
8		
9		

【2組】

0	岸本 真樹	滋 賀
1	石川 遼弥	福 島
2	近藤 テオ	秋 田
3	山宮ヒュウゴ	愛 知
4	福井 太陽	東 京
5	鈴木 蓮波	神 奈 川
6	松本 遥哉	兵 庫
7	坂爪 瀬七	新 潟
8	太田 歩睦	京 都
9		

【3組】

0	中森 大智	奈 良
1	川添恵太郎	宮 崎
2	吉江 世柳	長 野
3	左藤 優貴	大 分
4	松山 育	大 阪
5	伊藤 瑠飛	北 海 道
6	齋藤 健太	静 岡
7	大塚 逸生	茨 城
8	柳原 悠人	福 井
9		

【4組】

0	森澤 壮真	高 知
1	山口 蒼太	宮 城
2	杉 莉音	岡 山
3	八木野航平	山 梨
4	會田 慧	埼 玉
5	林 睦己	山 口
6	中園 陸斗	福 岡
7	溝口 舜大	栃 木
8	比嘉 凜俊	冲 縄
9	馬屋原将翔	広 島

49 少年女子A 200m バタフライ 予選

【1組】

0		
1	中里 優美	群 馬
2	阪井 優心	大 阪
3	菅 心寧	神 奈 川
4	会沢 心唯	埼 玉
5	坂本 千紗	東 京
6	太田 紗彩	愛 知
7	福井 小遥	北 海 道
8	伊藤 帆乃	島 根
9		

【2組】

0	松元 梨香	鹿 児 島
1	松坂 星夏	山 形
2	小島 琴葉	岡 山
3	佐野 釉菜	千 葉
4	大上詩央里	富 山
5	奥園 心咲	京 都
6	牟田 楓	福 岡
7	奥川 夏実	大 分
8	出野 有紗	茨 城
9		

50 少年男子A 200m バタフライ 予選

【1組】

0		
1	榎屋直大朗	鹿 児 島
2	野田 絢汰	佐 賀
3	久保田心愛	福 岡
4	小池 貴之	兵 庫
5	岩永 吉平	東 京
6	峠 蓮人	新 潟
7	竹内 聖人	岡 山
8		
9		

【2組】

0		
1	瀧澤 悠太	栃 木
2	後藤 太獅	宮 城
3	町山 哲太	千 葉
4	川野 博大	埼 玉
5	高下 瑠唯	神 奈 川
6	杉浦 優誠	京 都
7	上杉 了以	鳥 取
8		
9		

【3組】

0		
1	吉永 隼毅	群 馬
2	大木 優瑠	静 岡
3	伊東 克真	大 阪
4	仲光 陸遥	熊 本
5	河野 通虎	北 海 道
6	井川 龍心	福 島
7	中山虎之介	愛 知
8	池田 翔馬	宮 崎
9		

51 成年女子 100m 平泳ぎ 予選

【1組】

0		
1	大迫 詩乃	福 岡
2	川縁 茜	富 山
3	池田りんか	三 重
4	星 萌々花	千 葉
5	斎藤 千織	鹿 児 島
6	大川 和	青 森
7	石田 華子	鳥 取
8		
9		

【2組】

0		
1	榊原 莉那	福 井
2	鈴木 莉子	岐 阜
3	高橋 奈々	栃 木
4	緒方 温菜	熊 本
5	岡田 侑奈	兵 庫
6	松木 琴美	高 知
7	鍵本 彩夏	京 都
8		
9		

【3組】

0		
1	小関 葵	長 崎
2	赤間 明希	秋 田
3	浅川 楓	愛 媛
4	渡部香生子	東 京
5	吉田 杏子	神 奈 川
6	石渡 遥	愛 知
7	田積帆乃果	大 阪
8	井坂 友紀	埼 玉
9		

52 成年男子 100m 平泳ぎ 予選

【1組】

0		
1	近江ハリー	長 野
2	平井 佑典	兵 庫
3	大蔵 礼生	奈 良
4	谷口 卓	東 京
5	山中 祥輝	新 潟
6	今西 優太	福 岡
7	谷藤 大斗	宮 城
8	直江 篤樹	三 重
9		

【2組】

0		
1	稲垣 大智	山 口
2	山本 聖蓮	滋 賀
3	若山 大輝	埼 玉
4	武良 竜也	鳥 取
5	高田 大志	大 阪
6	榎田 大己	鹿 児 島
7	毛利 衛	石 川
8	石田 竜一	静 岡
9		

【3組】

0	野村 陵太	岐 阜
1	豊山 就介	京 都
2	幸田 太一	徳 島
3	渡辺 隼斗	広 島
4	花車 優	香 川
5	深沢 大和	神 奈 川
6	徳淵 凜	茨 城
7	松田 藍青	愛 知
8	池崎 勇真	大 分
9		

53 少年女子B 4×100m メドレーリレー 予選

【1組】

0	香 川
1	福 岡
2	茨 城
3	千 葉
4	東 京
5	大 阪
6	長 野
7	静 岡
8	群 馬
9	

【2組】

0	熊 本
1	岡 山
2	兵 庫
3	愛 知
4	埼 玉
5	神奈川
6	富 山
7	栃 木
8	京 都
9	

54 少年男子B 4×100m メドレーリレー 予選

【1組】

0	
1	
2	
3	佐賀
4	滋賀
5	鹿児島
6	
7	
8	
9	

【2組】

0	奈良
1	静岡
2	新潟
3	千葉
4	大阪
5	福岡
6	福島
7	山梨
8	岡山
9	

【3組】

0	京都
1	宮城
2	北海道
3	愛知
4	東京
5	神奈川
6	埼玉
7	兵庫
8	茨城
9	

55 成年女子 4×50m フリーリレー 予選

【1組】

0	
1	
2	兵庫
3	和歌山
4	埼玉
5	愛知
6	神奈川
7	茨城
8	
9	

【2組】

0	
1	
2	青森
3	静岡
4	東京
5	千葉
6	大阪
7	京都
8	
9	

56 成年男子 4×50m フリーリレー 予選

【1組】

0	
1	鳥取
2	福岡
3	東京
4	北海道
5	静岡
6	三重
7	滋賀
8	
9	

【2組】

0	
1	群馬
2	茨城
3	大阪
4	新潟
5	埼玉
6	兵庫
7	熊本
8	
9	

【3組】

0	
1	京都
2	佐賀
3	大分
4	神奈川
5	愛知
6	千葉
7	岡山
8	
9	

57	少年女子A	400 m	個人メドレー	決勝
58	少年男子A	400 m	個人メドレー	決勝
59	成年女子	100 m	自由形	決勝
60	成年男子	100 m	自由形	決勝
61	少年女子B	100 m	背泳ぎ	決勝
62	少年男子B	100 m	背泳ぎ	決勝
63	少年女子A	100 m	自由形	決勝
64	少年男子A	100 m	自由形	決勝
65	成年女子	100 m	背泳ぎ	決勝
66	成年男子	100 m	背泳ぎ	決勝
67	少年女子B	50 m	自由形	決勝
68	少年男子B	50 m	自由形	決勝
69	少年女子A	200 m	バタフライ	決勝
70	少年男子A	200 m	バタフライ	決勝
71	成年女子	100 m	平泳ぎ	決勝
72	成年男子	100 m	平泳ぎ	決勝
73	少年女子B	4 × 100 m	メドレーリレー	決勝
74	少年男子B	4 × 100 m	メドレーリレー	決勝
75	成年女子	4 × 50 m	フリーリレー	決勝
76	成年男子	4 × 50 m	フリーリレー	決勝

競泳競技組合せ表

3日目 9月24日(日)【9:15 ~ 16:30】

77 少年男子B 400m 自由形 予選

【1組】

0			
1			
2			
3	月迫 葉空	鹿 児 島	
4	薄井 悠斗	香 川	
5	大和 祐心	徳 島	
6			
7			
8			
9			

【2組】

0	塩出 大剛	愛 媛	
1	歌野原誠仁	佐 賀	
2	濱本 大智	兵 庫	
3	鈴木 颯	静 岡	
4	内村 弥路	埼 玉	
5	大西 雄斗	京 都	
6	吉野 修平	福 岡	
7	萬代 聖晴	愛 知	
8	伊藤 竜弥	秋 田	
9	中池 創思	石 川	

【3組】

0	清水 優希	新 潟	潟
1	松田 悠成	高 知	
2	安井 悠斗	熊 本	
3	中村 守未	北 海 道	
4	今福 和志	大 阪	
5	田中 駿	神 奈 川	
6	猿丸 漣	東 京	
7	若杵 朝陽	奈 良	
8	上村 英暉	岡 山	
9	河村 尚弥	山 口	

78 少年女子共通 400m 自由形 予選

【1組】

0			
1			
2			
3	小串 優佳	長 崎	
4	小林 杏里	山 梨	
5	森崎安加里	宮 城	
6			
7			
8			
9			

【2組】

0	小島 琴葉	岡 山	
1	二階堂明奈	福 島	
2	福田 円	栃 木	
3	古江 花帆	埼 玉	
4	奥園 心咲	京 都	
5	花山 彩良	愛 知	
6	杉本 妃鞠	新 潟	
7	中池 菜緒	石 川	
8	遠藤 咲来	山 形	
9	後藤果菜子	大 分	

【3組】

0	生方 陽菜	福 岡	
1	永田 鈴奈	三 重	
2	浅尾萌々香	兵 庫	
3	高 遥香	静 岡	
4	竹澤 瑠珂	東 京	
5	青木 虹光	群 馬	
6	笹目 南帆	神 奈 川	
7	福浪 彩葵	大 阪	
8	谷 清美	奈 良	
9	中澤 桃菜	茨 城	

79 少年男子A 400m 自由形 予選

【1組】

0	小嶋 大蒼	山 梨	
1	松居 颯真	富 山	
2	飯塚 峻樹	栃 木	
3	黒瀧 巧翔	青 森	
4	佐藤竜之介	宮 城	
5	市丸 愛翔	佐 賀	
6	渡邊 玄大	大 分	
7	竹内 聖人	岡 山	
8	岩谷 善太	滋 賀	
9	山崎 慧	香 川	

【2組】

0	山下 結平	石 川	
1	伏木 晃司	茨 城	
2	藤本 遥介	和 歌 山	
3	辻森 魁人	兵 庫	
4	西川 我咲	愛 知	
5	仲光 陸遥	熊 本	
6	長島 彰吾	埼 玉	
7	工藤 岳斗	山 形	
8	宮崎 珀弥	鹿 児 島	
9	武松 隼叶	京 都	

【3組】

0	久保田心愛	福 岡	
1	安達 大志	広 島	
2	山本 大地	三 重	
3	金谷 駿	大 阪	
4	桐山 真葵	東 京	
5	大木 優瑠	静 岡	
6	阿部 力樹	神 奈 川	
7	塚本 悠悟	新 潟	
8	佐藤 陽琉	岩 手	
9	白鳥 魁生	秋 田	

80 少年女子B 100m 平泳ぎ 予選

【1組】

0		
1	國料 姫菜	鹿 児 島
2	大瀬良麻央	群 馬
3	武田 璃子	福 島
4	佐藤 琴美	東 京
5	中澤 心暖	茨 城
6	齊藤 結菜	兵 庫
7	湯川 真凜	香 川
8		
9		

【2組】

0		
1	室井 珠希	北 海 道
2	中村 麻乃	栃 木
3	清水真奈江	石 川
4	中村 美羽	岡 山
5	松原 寧音	長 野
6	山中 咲奈	愛 知
7	和田 唯加	富 山
8		
9		

【3組】

0		
1	栗山 陽菜	高 知
2	瀬戸口柚花	京 都
3	愛敬 みう	大 阪
4	河原 彩華	埼 玉
5	石川 結菜	神 奈 川
6	三浦 愛莉	岩 手
7	大田 朱莉	熊 本
8		
9		

81 少年男子B 100m 平泳ぎ 予選

【1組】

0	太田 陸	沖 縄
1	河邊 龍斗	宮 城
2	三井田 聖	新 潟
3	加甲 泰聖	熊 本
4	尾崎 大和	千 葉
5	大岩真海羽	東 京
6	原田 拓弥	愛 知
7	杉浦 雅人	富 山
8	工藤 冬真	山 形
9		

【2組】

0	小鍛治慧奎	岡 山
1	水戸 煌稀	福 島
2	上野 啓祐	茨 城
3	矢野 拓都	埼 玉
4	堀内 晴翔	長 野
5	花井 脩大	大 阪
6	尾崎 照英	三 重
7	竹中 伯耀	兵 庫
8	齋藤 健太	静 岡
9	菊永 拓海	鹿 児 島

【3組】

0	敦嶋 謙斗	石 川
1	岩間 大昂	鳥 取
2	安田 陽登	福 井
3	大森 理央	山 梨
4	牟田 蒼	福 岡
5	齋藤 龍	神 奈 川
6	鈴木 海吏	徳 島
7	大江 謙信	香 川
8	渡邊 莉友	愛 媛
9	谷本 寛太	北 海 道

82 少年女子A 50m 自由形 予選

【1組】

0		
1	熊谷 綾真	愛 知
2	瀧野 美海	和 歌 山
3	山本 結月	埼 玉
4	鈴木 月渚	静 岡
5	高橋 凜	秋 田
6	村上 愛花	京 都
7	秋山 彩音	北 海 道
8	矢ヶ崎楓来	山 梨
9		

【2組】

0		
1	榎並 蘭	長 崎
2	奥村 日菜	三 重
3	多田 茉凜	新 潟
4	鈴木 莉緒	東 京
5	吉永 晴香	岐 阜
6	木村 陽香	兵 庫
7	井上 葵陽	福 島
8	宝珠山育海	奈 良
9		

【3組】

0	川村妃奈乃	鹿 児 島
1	鈴木 里歩	栃 木
2	松村 千桜	長 野
3	伊東 開耶	千 葉
4	溝口 歩優	神 奈 川
5	大嶋 千桜	大 阪
6	岡野 未美	山 口
7	池崎 心春	福 岡
8	大上詩央里	富 山
9		

83 少年男子 A 50m 自由形 予選

【1組】

0	石川 洸大	福 岡
1	山口由貴光	茨 城
2	寺尾 温大	香 川
3	伊勢 空翔	神 奈 川
4	東方 琉河	石 川
5	村佐 達也	愛 知
6	曲山 海惟	宮 城
7	渋谷琥玲亜	佐 賀
8	鳴神 掲太	和 歌 山
9	末松 漣禾	高 知

【2組】

0	井上 翼	福 井
1	金田 浩聖	愛 媛
2	大島 吏緒	島 根
3	中村 海晟	千 葉
4	松下 知之	栃 木
5	岩見 俊祐	埼 玉
6	藤本 笠斗	滋 賀
7	左脇 弘大	兵 庫
8	三品 陽人	山 梨
9	森 想	鹿 児 島

【3組】

0	渡邊 佑真	秋 田
1	上杉 了以	鳥 取
2	島末 匠真	大 分
3	高嶋 悠雅	大 阪
4	松井 理宇	東 京
5	松田 隼人	静 岡
6	堀内 光	新 潟
7	酒井 慈英	熊 本
8	粥川 颯柁	岐 阜
9	廣瀬 拓海	京 都

84 成年女子 50m 自由形 予選

【1組】

0	川西 亜弥	奈 良
1	舛田 来唯	北 海 道
2	松永 爽羽	静 岡
3	阿部なつき	青 森
4	山本菜由佳	東 京
5	神野 ゆめ	愛 知
6	田山 茅咲	福 岡
7	栗山 百花	神 奈 川
8	渡邊 りお	岐 阜
9		

【2組】

0	下田 彩葉	広 島
1	武田とぼり	京 都
2	田嶋 玲奈	埼 玉
3	土井 香凜	和 歌 山
4	今牧まりあ	長 野
5	久保田梨琉	千 葉
6	廣下 菜月	三 重
7	吉井萌萌花	大 阪
8	片山 珠里	兵 庫
9	鈴木 優里	新 潟

85 成年男子 50m 自由形 予選

【1組】

0		
1		
2		
3	本田 海雅	鳥 取
4	田中 優弥	群 馬
5	大城 涉星	冲 縄
6		
7		
8		
9		

【2組】

0	渡辺 悠登	長 野
1	福重 智成	山 口
2	今城 拓海	愛 媛
3	伊藤 裕馬	佐 賀
4	松井 浩亮	埼 玉
5	猿山 翔太	茨 城
6	石黒 智基	三 重
7	生田 悠斗	熊 本
8	菅野 遼	大 分
9	團 頌太	京 都

【3組】

0	森山 遼	長 崎
1	内藤 大翔	愛 知
2	鈴木 基心	新 潟
3	重藤 流世	大 阪
4	坂井孝士郎	兵 庫
5	中尾 駿一	岡 山
6	市村 優弥	北 海 道
7	望月 智裕	滋 賀
8	石川 大智	静 岡
9	平野 洋康	富 山

【4組】

0	新山 光	秋 田
1	一戸 元喜	岩 手
2	中杉 勇斗	福 岡
3	関 海哉	東 京
4	川根 正大	神 奈 川
5	川崎 駿	千 葉
6	森 元秀	奈 良
7	岩崎 世那	山 梨
8	大山 知章	岐 阜
9	角 俊介	島 根

86 少年女子B 200m 個人メドレー 予選

【1組】

0	関根 梨桜	群馬	馬
1	上原 夏南	静岡	岡
2	能勢 水音	京都	都
3	児玉 海生	愛知	知
4	長岡 海涼	宮城	城
5	小林 愛茉	兵庫	庫
6	中嶋 碧	富山	山
7	阪井 葵心	大阪	阪
8	木村 蒼海	奈良	良
9	有村 友希	鹿児島	島

【2組】

0	吉村 花歩	茨城	城
1	宮崎 愛	福岡	岡
2	斉藤 あこ	岡山	山
3	園部ゆあら	埼玉	玉
4	貝瀬 結香	東京	京
5	石川 真菜	神奈川	川
6	坂田 紗来	千葉	葉
7	鈴木 茉陽	長野	野
8	藤田 真央	愛媛	媛
9	松本 美南	福井	井

87 少年男子B 200m 個人メドレー 予選

【1組】

0			
1	小川 翔慎	埼玉	玉
2	徳永 海翔	広島	島
3	原田 拓弥	愛知	知
4	舟橋 巧	大阪	阪
5	沼田 頼人	宮崎	崎
6	横田 康起	岐阜	阜
7	河原崎 蓮	静岡	岡
8	月迫 葉空	鹿児島	島
9			

【2組】

0			
1	安井 悠斗	熊本	本
2	末松 拓磨	佐賀	賀
3	竹田 翔真	京都	都
4	森田 碧大	千葉	葉
5	前川 大和	兵庫	庫
6	渡部 竣也	福島	島
7	清水 優希	新潟	潟
8	安田 陽登	福井	井
9			

【3組】

0			
1	薄井 悠斗	香川	川
2	赤田 誉	富山	山
3	黒田 一瑛	北海道	道
4	小島 夢貴	東京	京
5	田中 駿	神奈川	川
6	吉田直太郎	福岡	岡
7	林谷 颯真	石川	川
8	吉江 世柳	長野	野
9			

88 少年女子A 4×100m メドレーリレー 予選

【1組】

0	群馬	馬
1	茨城	城
2	京都	都
3	愛知	知
4	東京	京
5	大阪	阪
6	新潟	潟
7	山形	形
8	三重	重
9		

【2組】

0	鹿児島	島
1	富山	山
2	岐阜	阜
3	兵庫	庫
4	神奈川	川
5	埼玉	玉
6	福岡	岡
7	北海道	道
8	山梨	梨
9	滋賀	賀

89 少年男子 A 4 × 100m メドレーリレー 予選

【1組】

0	鹿児島
1	宮城
2	北海道
3	石川
4	東京
5	埼玉
6	新潟
7	兵庫
8	秋田
9	

【2組】

0	福岡
1	栃木
2	大分
3	愛知
4	神奈川
5	大阪
6	千葉
7	静岡
8	京都
9	

90 成年女子 4 × 100m メドレーリレー 予選

【1組】

0	
1	茨城
2	京都
3	愛媛
4	埼玉
5	鹿児島
6	大阪
7	和歌山
8	
9	

【2組】

0	
1	青森
2	神奈川
3	愛知
4	東京
5	千葉
6	兵庫
7	福岡
8	
9	

91 成年男子 4 × 100m メドレーリレー 予選

【1組】

0	香川
1	鹿児島
2	茨城
3	愛知
4	東京
5	大阪
6	大分
7	群馬
8	福岡
9	滋賀

【2組】

0	京都
1	静岡
2	広島
3	神奈川
4	埼玉
5	新潟
6	三重
7	兵庫
8	鳥取
9	宮城

92	少年男子B	400 m	自由形	決勝
93	少年女子共通	400 m	自由形	決勝
94	少年男子A	400 m	自由形	決勝
95	少年女子B	100 m	平泳ぎ	決勝
96	少年男子B	100 m	平泳ぎ	決勝
97	少年女子A	50 m	自由形	決勝
98	少年男子A	50 m	自由形	決勝
99	成年女子	50 m	自由形	決勝
100	成年男子	50 m	自由形	決勝
101	少年女子B	200 m	個人メドレー	決勝
102	少年男子B	200 m	個人メドレー	決勝
103	少年女子A	4 × 100 m	メドレーリレー	決勝
104	少年男子A	4 × 100 m	メドレーリレー	決勝
105	成年女子	4 × 100 m	メドレーリレー	決勝
106	成年男子	4 × 100 m	メドレーリレー	決勝

飛込競技組合せ表

1 日 目 9 月 18 日 (月)

少年女子高飛込決勝

飛順	氏 名	都道府県	学年
1	安丸和華	埼玉県	高3
2	唐渡友唯	香川県	中3
3	渡辺桃加	広島県	中3
4	鈴木静玖	千葉県	中3
5	西川炎歩	福島県	高3
6	角田夢山	山形県	高2
7	坂田丹寧	茨城県	高2
8	伊坂奏音	三重県	高1
9	嶋崎菜乃	高知県	高2
10	乗松飛羽	群馬県	高3
11	近澤杏菜	石川県	高2
12	口脇美石	福岡県	高3
13	佐々木音華	鳥取県	高3
14			
15			
16			
17			
18			
19			

少年男子飛板飛込決勝

飛順	氏 名	都道府県	学年
1	松原旭稀	岩手県	高2
2	梶原朝陽	福岡県	高2
3	青木波琉	島根県	高1
4	山本瑛士	福島県	高3
5	古谷英成	栃木県	高1
6	池島鳴海	鹿児島県	高2
7	伴和真	岡山県	中3
8	瓶子礼智	高知県	高2
9	和田宏太	広島県	中3
10	田中優稀	三重県	高1
11	石沢海斗	新潟県	高2
12	神田新佐	佐賀県	高2
13	柴大翔	茨城県	高3
14	坂田力毅	富山県	高1
15	片岡三亮	愛知県	高1
16	池辺寛人	大分県	高2
17	玉井陸斗	兵庫県	高2
18	二羽倅	石川県	高3
19			

成年女子高飛込決勝

飛順	氏 名	都道府県	学年
1	青山由唯加	静岡県	大1
2	若林佑希子	愛知県	
3	島雄智佳子	鹿児島県	
4	望月来華	大分県	大1
5	西沢明歩	福島県	
6	金戸凜	東京都	大2
7	森淵茉莉愛	広島県	
8	板橋美波	滋賀県	
9	伊藤和奏	京都府	大1
10	熊木蘭	群馬県	大2
11	安田舞鳥	鳥取県	大3
12	山崎佳蓮	高知県	大2
13	荒井祭里	兵庫県	大4
14			
15			
16			
17			
18			
19			

2 日 目 9 月 19 日 (火)

少年女子飛板飛込決勝

飛順	氏 名	都道府県	学年
1	疋田日菜	静岡県	高1
2	西川炎歩	福島県	高3
3	角田夢山	山形県	高2
4	唐渡友唯	香川県	中3
5	津覇すみれ	沖縄県	高2
6	八ッ本梨乃	奈良県	高3
7	口脇美石	福岡県	高3
8	伊坂奏音	三重県	高1
9	鈴木静玖	千葉県	中3
10	近澤杏菜	石川県	高2
11	嶋崎菜乃	高知県	高2
12	高桑沙希	富山県	高2
13	安丸和華	埼玉県	高3
14	坂田丹寧	茨城県	高2
15	佐々木音華	鳥取県	高3
16	長岡凜	群馬県	中3
17			
18			
19			

少年男子高飛込決勝

飛順	氏 名	都道府県	学年
1	松原旭稀	岩手県	高2
2	古谷英成	栃木県	高1
3	伴和真	岡山県	中3
4	山本瑛士	福島県	高3
5	和田宏太	広島県	中3
6	梶原朝陽	福岡県	高2
7	池島鳴海	鹿児島県	高2
8	坂田力毅	富山県	高1
9	石沢遥斗	新潟県	中3
10	田中優稀	三重県	高1
11	青木波琉	島根県	高1
12	神田新佐	佐賀県	高2
13	柴大翔	茨城県	高3
14	川村健斗	高知県	高3
15	片岡三亮	愛知県	高1
16	池辺寛人	大分県	高2
17	二羽倅	石川県	高3
18	玉井陸斗	兵庫県	高2
19			

成年男子飛板飛込決勝

飛順	氏 名	都道府県	学年
1	長谷川英治	長野県	
2	西川友章	福島県	
3	吉澤有馬	広島県	
4	田邊誠太郎	三重県	
5	片岡龍之介	愛知県	大2
6	佐々木康平	宮城県	
7	伊藤洸輝	滋賀県	
8	山田周汰	静岡県	
9	坂田慈央	茨城県	大2
10	金戸快	東京都	
11	西田玲雄	大阪府	
12	中秀太郎	石川県	
13	坂田麗鳳	富山県	大2
14	伊熊扇李	兵庫県	大1
15	荒木宥因	新潟県	
16	須山晴貴	栃木県	
17			
18			
19			

3 日目 9月20日(水)

成年女子飛板飛込決勝

飛順	氏名	都道府県	学年
1	島 雄 智佳子	鹿児島県	
2	若 林 佑希子	愛知県	
3	藤 原 ゆりの	京都府	
4	望 月 来 華	大分県	大1
5	西 沢 明 歩	福島県	
6	金 戸 凜	東京都	大2
7	山 崎 佳 蓮	高知県	大2
8	森 淵 茉莉愛	広島県	
9	森 岡 さくら	徳島県	大3
10	近 藤 花 菜	群馬県	大4
11	馬 淵 優 佳	兵庫県	
12	榎 本 遼 香	栃木県	
13	三 上 紗也可	鳥取県	大4
14			
15			
16			
17			
18			
19			

成年男子高飛込決勝

飛順	氏名	都道府県	学年
1	田 邊 誠太郎	三重県	
2	櫻 井 優	新潟県	大4
3	坂之上 卓	鹿児島県	
4	片 岡 龍之介	愛知県	大2
5	吉 澤 有 馬	広島県	
6	中 秀太郎	石川県	
7	坂 田 麗 鳳	富山県	大2
8	伊 熊 扇 李	兵庫県	大1
9	伊 藤 洸 輝	滋賀県	
10	萩 田 拓 馬	静岡県	
11	金 戸 快	東京都	
12	西 田 玲 雄	大阪府	
13	大久保 柊	茨城県	
14			
15			
16			
17			
18			
19			



水球競技組合せ表

【少年男子】16チーム

4日目

3日目

1日目

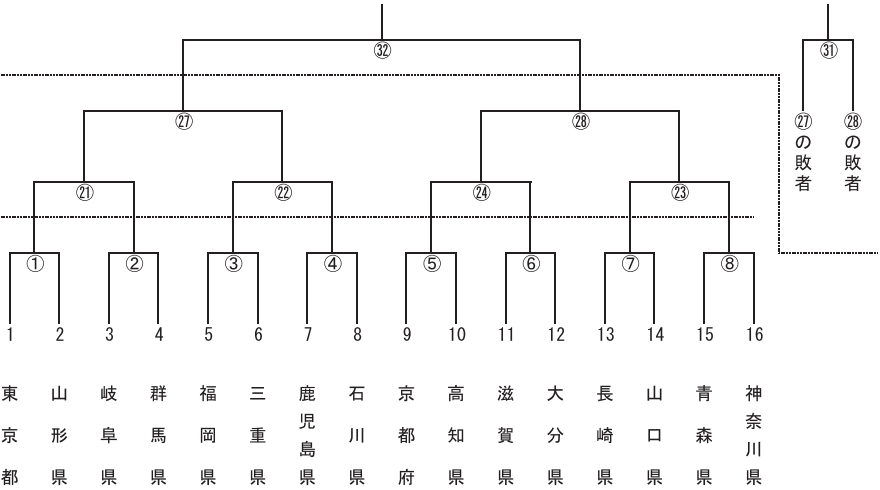

【女子】12チーム

予選リーグ上位1チーム決勝トーナメント進出

2日目

Aリーグ	1 千葉県	2 福岡県	3 山口県	勝ち	引分	負け	勝点	順位
1 千葉県		⑨	⑰					
2 福岡県	⑨		⑬					
3 山口県	⑰	⑬						

Bリーグ	4 神奈川県	5 新潟県	6 三重県	勝ち	引分	負け	勝点	順位
4 神奈川県		⑩	⑱					
5 新潟県	⑩		⑭					
6 三重県	⑱	⑭						

Cリーグ	7 石川県	8 鹿児島県	9 兵庫県	勝ち	引分	負け	勝点	順位
7 石川県		⑪	⑲					
8 鹿児島県	⑪		⑮					
9 兵庫県	⑲	⑮						

Dリーグ	10 京都府	11 山形県	12 高知県	勝ち	引分	負け	勝点	順位
10 京都府		⑫	⑳					
11 山形県	⑫		⑯					
12 高知県	⑳	⑯						

水球競技組合せ表

決勝トーナメント
4日目

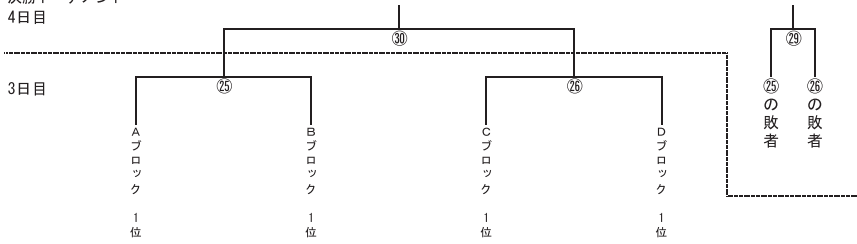

1日目	No. 1	【少年男子】トーナメント1回戦	東京都 - 山形県	8:30~
	No. 2	〃	岐阜県 - 群馬県	9:45~
	No. 3	〃	福岡県 - 三重県	11:00~
	No. 4	〃	鹿児島県 - 石川県	12:15~
	No. 5	〃	京都府 - 高知県	13:30~
	No. 6	〃	滋賀県 - 大分県	14:45~
	No. 7	〃	長崎県 - 山口県	16:00~
	No. 8	〃	青森県 - 神奈川県	17:15~
2日目	No. 9	【女子】予選リーグ	千葉県 - 福岡県	8:30~
	No. 10	〃	神奈川県 - 新潟県	9:20~
	No. 11	〃	石川県 - 鹿児島県	10:10~
	No. 12	〃	京都府 - 山形県	11:00~
	No. 13	〃	福岡県 - 山口県	11:50~
	No. 14	〃	新潟県 - 三重県	12:50~
	No. 15	〃	鹿児島県 - 兵庫県	13:40~
	No. 16	〃	山形県 - 高知県	14:40~
	No. 17	〃	千葉県 - 山口県	15:30~
	No. 18	〃	神奈川県 - 三重県	16:20~
	No. 19	〃	石川県 - 兵庫県	17:20~
	No. 20	〃	京都府 - 高知県	18:10~
3日目	No. 21	【少年男子】準々決勝	1勝者 - 2勝者	8:30~
	No. 22	〃	3勝者 - 4勝者	9:45~
	No. 23	〃	7勝者 - 8勝者	11:00~
	No. 24	〃	5勝者 - 6勝者	12:25~
	No. 25	【女子】準決勝	A 1位 - B 1位	13:55~
	No. 26	〃	C 1位 - D 1位	15:15~
	No. 27	【少年男子】準決勝	⑳勝者 - ㉑勝者	16:45~
	No. 28	〃	㉒勝者 - ㉓勝者	18:00~
4日目	No. 29	【女子】3位決定戦	㉔敗者 - ㉕敗者	8:30~
	No. 30	【女子】決勝	㉔勝者 - ㉕勝者	10:00~
	No. 31	【少年男子】3位決定戦	㉖敗者 - ㉗敗者	11:25~
	No. 32	【少年男子】決勝	㉖勝者 - ㉗勝者	13:10~

アーティスティックスイミング エントリーリスト

テクニカルルーティン競技	9月16日(土)	9:50～11:50
フリールーティン競技	9月16日(土)	14:30～16:40

氏名	都道府県	テクニカルルーティン			フリールーティン			最終得点	最終順位
		出場順	得点	順位	出場順	得点	順位		
富永乃胡	宮城県								
玉井遥									
山口姫和	福島県								
山口花姫									
西口璃莉	茨城県								
草間かりん									
竹井枝里菜	埼玉県								
高橋咲									
内田桜子	東京都								
白波瀬菜桜									
上田咲良	神奈川県								
石井小夏									
久世柚季	長野県								
古志野日菜子									
大浦舞花	富山県								
宮田恋夏									
北村うた	石川県								
橋果凜									
高澤希輝	静岡県								
畑中愛梨									
安藤聖華	愛知県								
小高詩央									
田部井柚子	京都府								
金光碧音									
松本レナ	大阪府								
西垣友里加									
小山采花	兵庫県								
藤川乃愛									
柏木志津	島根県								
後藤まこ									
由比美優	高知県								
森菜々央									
森田ころ	福岡県								
中村珠己									
根間利麻奈	沖縄県								
関根彩夏									

オープンウォータースイミング エントリーリスト

9月18日(月)

【女子】 10:30 スタート

【男子】 13:00 スタート

選手番号	都道府県	選手名
1	北海道	蝦名愛梨
2	青森県	村井有里
3	岩手県	辻山小珀
4	宮城県	田代絢乃
5	秋田県	虻川優衣
6	山形県	関琴音
7	福島県	齋藤真子
8	茨城県	久保田萌生
9	栃木県	高島美穂
10	群馬県	荒谷桃花
11	埼玉県	守友陽花莉
12	千葉県	宮崎千尋
13	東京都	松崎りん
14	神奈川県	田中夢乃
15	山梨県	—
16	新潟県	加藤はな
17	長野県	松藤悠花
18	富山県	荒木菜那
19	石川県	伏屋杏彩
20	福井県	佐藤路望
21	静岡県	高遥香
22	愛知県	小島光丘
23	三重県	藤優実
24	岐阜県	牧咲良
25	滋賀県	木谷唯花
26	京都府	奥園心咲
27	大阪府	梶本一花
28	兵庫県	内田真樹
29	奈良県	谷清美
30	和歌山県	三浦あお
31	鳥取県	竹本ひより
32	島根県	角田逢月
33	岡山県	中川愛咲
34	広島県	岡田知花
35	山口県	—
36	香川県	水田恵那
37	徳島県	青山明日香
38	愛媛県	水田結依子
39	高知県	石本夕芽
40	福岡県	高原桜唯
41	佐賀県	宮崎彩佳
42	長崎県	小串優子
43	熊本県	江原奈穂
44	大分県	—
45	宮崎県	児玉沙穂
46	鹿児島県	兼島祐佳
47	沖縄県	兼城乙華

選手番号	都道府県	選手名
1	北海道	—
2	青森県	黒瀧巧翔
3	岩手県	菊池幹大
4	宮城県	昆野浩太朗
5	秋田県	虻川頼吾
6	山形県	工藤岳斗
7	福島県	大野篤史
8	茨城県	中條樹
9	栃木県	—
10	群馬県	塚本進平
11	埼玉県	今井柊介
12	千葉県	江沢陸
13	東京都	坂下拓己
14	神奈川県	平野翔一
15	山梨県	亀山啓吾
16	新潟県	堀川煌
17	長野県	日置永遠
18	富山県	大原巧也
19	石川県	宇戸斗志眺
20	福井県	渡辺雅空
21	静岡県	菊地大朗
22	愛知県	小林優太
23	三重県	岡田一輝
24	岐阜県	三浦元暉
25	滋賀県	伊藤珀叶
26	京都府	橋本和賢
27	大阪府	生見泰聖
28	兵庫県	古畑海生
29	奈良県	本山空
30	和歌山県	南出大伸
31	鳥取県	上田優
32	島根県	浅田雅春
33	岡山県	上村英暉
34	広島県	河本遥音
35	山口県	—
36	香川県	渡辺翔大
37	徳島県	前山蒼波
38	愛媛県	青野空
39	高知県	筒井大介
40	福岡県	諸熊雄大
41	佐賀県	野田京聖
42	長崎県	小串爽太
43	熊本県	野中大暉
44	大分県	伊東大稀
45	宮崎県	原田陽行
46	鹿児島県	早崎遼真
47	沖縄県	高橋碧海



〔1〕 ローイング競技

鹿屋市

競技日程

9月21日(木)		1日目			
レースNo.	発艇時間	種別	種目	レース名	
1	9:00	少年女子	1×	予選	A
2	9:08	少年女子	1×	予選	B
3	9:16	少年男子	1×	予選	A
4	9:24	少年男子	1×	予選	B
5	9:32	少年女子	4×+	予選	A
6	9:40	少年女子	4×+	予選	B
7	9:48	少年男子	4×+	予選	A
8	9:56	少年男子	4×+	予選	B
9	10:04	少年男子	2×	予選	A
10	10:12	少年男子	2×	予選	B
11	10:20	少年男子	2×	予選	C
12	10:28	少年男子	2×	予選	D
13	10:36	少年女子	2×	予選	A
14	10:44	少年女子	2×	予選	B
15	11:10	少年女子	1×	予選	C
16	11:18	少年女子	1×	予選	D
17	11:26	少年男子	1×	予選	C
18	11:34	少年男子	1×	予選	D
19	11:42	少年女子	4×+	予選	C
20	11:50	少年女子	4×+	予選	D
21	11:58	少年男子	4×+	予選	C
22	12:06	少年男子	4×+	予選	D
23	12:14	成年男子	2×	予選	A
24	12:22	成年男子	2×	予選	B
25	12:30	成年男子	2×	予選	C
26	12:38	成年男子	2×	予選	D
27	12:46	少年女子	2×	予選	A
28	12:54	成年女子	2×	予選	C
29	13:36	成年女子	1×	予選	A
30	13:44	成年女子	1×	予選	B
31	13:52	成年男子	1×	予選	A
32	14:00	成年男子	1×	予選	B
33	14:08	成年女子	4×+	予選	A
34	14:16	成年女子	4×+	予選	B
35	14:24	成年男子	2×	予選	E
36	14:32	成年男子	2×	予選	F
37	14:40	成年男子	4+	予選	A
38	14:48	成年男子	4+	予選	B
39	14:56	成年男子	2×	予選	G
40	15:04	成年男子	2×	予選	H
41	15:12	成年女子	2×	予選	B
42	15:20	成年女子	2×	予選	C
43	15:46	成年女子	1×	予選	C
44	15:54	成年女子	1×	予選	D
45	16:02	成年男子	1×	予選	C
46	16:10	成年男子	1×	予選	D
47	16:18	成年女子	4×+	予選	C
48	16:26	成年女子	4×+	予選	D
49	16:34	成年男子	2×	予選	I
50	16:42	成年男子	2×	予選	J
51	16:50	成年男子	4+	予選	C
52	16:58	成年男子	4+	予選	D

9月22日(金)		2日目			
レースNo.	発艇時間	種別	種目	レース名	
53	9:30	少年男子	2×	敗者復活	A
54	9:38	少年男子	2×	敗者復活	B
55	9:46	成年男子	2×	敗者復活	A
56	9:54	成年男子	2×	敗者復活	B
57	10:02	少年女子	1×	敗者復活	A
58	10:10	少年女子	1×	敗者復活	B
59	10:18	少年男子	1×	敗者復活	A
60	10:26	少年男子	1×	敗者復活	B
61	10:34	少年女子	4×+	敗者復活	A
62	10:42	少年女子	4×+	敗者復活	B
63	10:50	少年男子	4×+	敗者復活	A
64	10:58	少年男子	4×+	敗者復活	B
65	11:06	少年女子	2×	敗者復活	A
66	11:14	少年女子	2×	敗者復活	B
67	11:40	成年男子	2×	敗者復活	C
68	11:48	成年男子	2×	敗者復活	D
69	11:56	成年男子	2×	敗者復活	E
70	12:04	成年男子	2×	敗者復活	F
71	12:42	成年女子	1×	敗者復活	A
72	12:50	成年女子	1×	敗者復活	B
73	12:58	成年男子	1×	敗者復活	A
74	13:06	成年男子	1×	敗者復活	B
75	13:14	成年女子	4×+	敗者復活	A
76	13:22	成年女子	4×+	敗者復活	B
77	13:30	成年男子	4+	敗者復活	A
78	13:38	成年男子	4+	敗者復活	B
79	13:46	成年女子	2×	敗者復活	A
80	13:54	成年女子	2×	敗者復活	B
81	14:02	成年男子	2×	敗者復活	G
82	14:10	成年男子	2×	敗者復活	H
83	14:18	成年男子	2×	敗者復活	I
84	14:26	成年男子	2×	敗者復活	J

9月23日(土) 3日目				
レースNo.	発艇時間	種別	種目	レース名
85	9:00	少年男子	4×+	準決勝 A
86	9:08	少年男子	4×+	準決勝 B
87	9:16	少年男子	1×	準決勝 A
88	9:24	少年男子	1×	準決勝 B
89	9:32	少年女子	4×+	準決勝 A
90	9:40	少年女子	4×+	準決勝 B
91	9:48	少年女子	1×	準決勝 A
92	9:56	少年女子	1×	準決勝 B
93	10:04	少年男子	2×	準決勝 A
94	10:12	少年男子	2×	準決勝 B
95	10:20	少年女子	2×	準決勝 A
96	10:28	少年女子	2×	準決勝 B
97	11:10	少年男子	4×+	準決勝 C
98	11:18	少年男子	4×+	準決勝 D
99	11:26	少年男子	1×	準決勝 C
100	11:34	少年男子	1×	準決勝 D
101	11:42	少年女子	4×+	準決勝 C
102	11:50	少年女子	4×+	準決勝 D
103	11:58	少年女子	1×	準決勝 C
104	12:06	少年女子	1×	準決勝 D
105	12:14	少年男子	2×	準決勝 C
106	12:22	少年男子	2×	準決勝 D
107	13:36	成年男子	1×	準決勝 A
108	13:44	成年男子	1×	準決勝 B
109	13:52	成年男子	4+	準決勝 A
110	14:00	成年男子	4+	準決勝 B
111	14:08	成年女子	4×+	準決勝 A
112	14:16	成年女子	4×+	準決勝 B
113	14:24	成年女子	1×	準決勝 A
114	14:32	成年女子	1×	準決勝 B
115	14:40	成年男子	2×	準決勝 A
116	14:48	成年男子	2×	準決勝 B
117	14:56	成年男子	2×	準決勝 C
118	15:04	成年男子	2×	準決勝 D
119	15:12	成年女子	2×	準決勝 A
120	15:20	成年女子	2×	準決勝 B
121	15:46	成年男子	1×	準決勝 C
122	15:54	成年男子	1×	準決勝 D
123	16:02	成年男子	4+	準決勝 C
124	16:10	成年男子	4×+	準決勝 D
125	16:18	成年女子	4×+	準決勝 C
126	16:26	成年女子	4×+	準決勝 D
127	16:34	成年女子	1×	準決勝 C
128	16:42	成年女子	1×	準決勝 D

9月24日(日) 4日目				
レースNo.	発艇時間	種別	種目	レース名
129	9:00	少年女子	1×	5~8位決定
130	9:08	成年女子	1×	5~8位決定
131	9:16	少年男子	1×	5~8位決定
132	9:24	成年男子	1×	5~8位決定
133	9:32	少年女子	2×	5~8位決定
134	9:40	成年女子	2×	5~8位決定
135	9:48	少年男子	2×	5~8位決定
136	9:56	成年男子	2×	5~8位決定
137	10:04	少年女子	4×+	5~8位決定
138	10:12	成年女子	4×+	5~8位決定
139	10:20	少年男子	4×+	5~8位決定
140	10:28	成年男子	4+	5~8位決定
141	11:10	少年女子	1×	決勝
142	11:18	成年女子	1×	決勝
143	11:26	少年男子	1×	決勝
144	11:34	成年男子	1×	決勝
145	11:42	少年女子	2×	決勝
146	11:50	成年女子	2×	決勝
147	11:58	少年男子	2×	決勝
148	12:06	成年男子	2×	決勝
149	12:14	少年女子	4×+	決勝
150	12:22	成年女子	4×+	決勝
151	12:30	少年男子	4×+	決勝
152	12:38	成年男子	4+	決勝

《記号説明》

4+ : 舵手付きフォア
 4×+ : 舵手付きクオドルプル
 2× : ダブルスカル
 1× : シングルスカル

《組合せ発表時刻》

◎ 敗者復活、準決勝、5~8位決定及び決勝の組合せは、各種目の最終レース終了後約30分後に競漕委員会で発表する。

《配艇時刻》

レース艇は、発艇時刻の90分前に配艇とする。

表彰式

9月24日(日) 14時30分

鹿屋市輝北体育館

ローイング競技組合せ表

【成年男子】シングルスカル（1×）20 クルー

予選 (21日)

【 31 】 13:52

- | | | | |
|-----|-----|-------------|---|
| 1 | 愛知県 | (トヨタ紡織 安井) | } |
| 2 | 東京都 | (NTT東日本 遠山) | |
| A 3 | 長野県 | (長野選抜 永坂) | |
| 4 | 熊本県 | (熊本県選抜 中山) | |
| 5 | 鳥取県 | (鳥取県選抜 野口) | |

【 32 】 14:00

- | | | | |
|-----|------|------------|---|
| 1 | 茨城県 | (日本製鉄 佐藤) | } |
| 2 | 福井県 | (関西電力 霧野) | |
| B 3 | 滋賀県 | (東レ滋賀 福田) | |
| 4 | 岩手県 | (岩手県選抜 菅原) | |
| 5 | 鹿児島県 | (鹿児島選抜 若松) | |

【 45 】 16:02

- | | | | |
|-----|-----|---------------------------|---|
| 1 | 山口県 | (山口合同ガス 渡辺) | } |
| 2 | 埼玉県 | (戸田中央総合病院ローイングクラブ 植竹) | |
| C 3 | 佐賀県 | (Team SAGA SPORT PYRAMID) | |
| 4 | 石川県 | (石川選抜 若崎) | |
| 5 | 香川県 | (香川 上戸) | |

【 46 】 16:10

- | | | | |
|-----|-----|---------------|---|
| 1 | 京都府 | (中部電力 田村) | } |
| 2 | 宮城県 | (アイリスオーヤマ 西村) | |
| D 3 | 群馬県 | (群馬県 中溝) | |
| 4 | 宮崎県 | (宮崎 橋口) | |
| 5 | 北海道 | (小樽商科大学小高) | |

敗者復活 (22日)

【 73 】 12:58

- | | | |
|-----|------|---|
| 1 | 予5-4 | } |
| 2 | 予4-4 | |
| A 3 | 予4-1 | |
| 4 | 予5-1 | |

【 74 】 13:06

- | | | |
|-----|------|---|
| 1 | 予5-3 | } |
| 2 | 予4-3 | |
| B 3 | 予4-2 | |
| 4 | 予5-2 | |

準決勝 (23日)

【 107 】 13:36

- | | | |
|-----|------|---|
| 1 | 敗2-2 | } |
| 2 | 予2-4 | |
| A 3 | 予1-1 | |
| 4 | 予3-1 | |

【 108 】 13:44

- | | | |
|-----|------|---|
| 1 | 敗2-1 | } |
| 2 | 予2-3 | |
| B 3 | 予1-2 | |
| 4 | 予3-2 | |

【 121 】 15:46

- | | | |
|-----|------|---|
| 1 | 敗1-2 | } |
| 2 | 予2-2 | |
| C 3 | 予1-3 | |
| 4 | 予3-3 | |

【 122 】 15:54

- | | | |
|-----|------|---|
| 1 | 敗1-1 | } |
| 2 | 予2-1 | |
| D 3 | 予1-4 | |
| 4 | 予3-4 | |

5~8位決定 (24日)

【 132 】 9:24

- | | | |
|---|-------|---|
| 1 | 準決2-4 | } |
| 2 | 準決2-2 | |
| 3 | 準決2-1 | |
| 4 | 準決2-3 | |

決勝 (24日)

【 144 】 11:34

- | | | |
|---|-------|---|
| 1 | 準決1-4 | } |
| 2 | 準決1-2 | |
| 3 | 準決1-1 | |
| 4 | 準決1-3 | |

ローイング競技組合せ表

【成年男子】ダブルスカル（2×）47クルー

予選 (21日)

【 23 】 12:14

1	宮城県	(宮 城 選 抜)	}
2	福岡県	(福 岡 県 選 抜)	
A 3	東京都	(NTT 東 日 本)	
4	長野県	(長 野 選 抜)	
5	岐阜県	(岐 阜 選 抜)	

【 40 】 15:04

1	茨城県	(茨 城 選 抜)	}
2	富山県	(富 山 国 際 大 学)	
H 3	京都府	(京 都 選 抜)	
4	秋田県	(秋 田 選 抜)	

【 24 】 12:22

1	宮崎県	(宮 崎)	}
2	鳥取県	(鳥 取 県 選 抜)	
B 3	静岡県	(静 岡 県 選 抜)	
4	千葉県	(千 葉 県 選 抜)	
5	福島県	(福 島 選 抜)	

【 49 】 16:34

1	香川県	(香 川)	}
2	兵庫県	(兵 庫 選 抜)	
I 3	鹿児島県	(鹿 児 島 選 抜)	
4	広島県	(広 島 選 抜)	

【 25 】 12:30

1	三重県	(三 重 選 抜)	}
2	神奈川県	(神 奈 川 選 抜)	
C 3	岩手県	(岩 手 県 選 抜)	
4	佐賀県	(Team SAGA SPORT PYRAMID)	
5	福井県	(関 西 電 力)	

【 50 】 16:42

1	岡山県	(岡 山 選 抜)	}
2	大分県	(大 分)	
J 3	和歌山県	(和 歌 山 県 選 抜)	
4	愛媛県	(今 治 造 船)	

【 26 】 12:38

1	新潟県	(新 潟 県 選 抜)	}
2	熊本県	(熊 本 県 選 抜)	
D 3	愛知県	(トヨタ 紡 織)	
4	埼玉県	(埼 玉 選 抜)	
5	山形県	(山 形 選 抜)	

【 35 】 14:24

1	群馬県	(群 馬 県)	}
2	島根県	(島 根 選 抜)	
E 3	奈良県	(奈 良 選 抜)	
4	沖縄県	(沖 縄 選 抜)	
5	高知県	(高 知 県 選 抜)	

【 36 】 14:32

1	徳島県	(徳 島 県 選 抜)	}
2	滋賀県	(滋 賀 選 抜)	
F 3	山口県	(山 口 大 学)	
4	山梨県	(山 梨 選 抜)	
5	長崎県	(長 崎 県 選 抜)	

【 39 】 14:56

1	北海道	(北 海 道 選 抜)	}
2	栃木県	(栃 木 県 選 抜)	
G 3	青森県	(青 森 県 選 抜)	
4	石川県	(石 川 選 抜)	
5	大阪府	(大 阪 選 抜)	

ローイング競技組合せ表

敗者復活 (22日)

【 55 】 9:46

1	予5-7	}
2	予3-10	
3	予2-1	
4	予4-1	

【 56 】 9:54

1	予5-6	}
2	予3-9	
3	予2-2	
4	予4-2	

【 67 】 11:40

1	予5-5	}
2	予3-8	
3	予2-3	
4	予4-3	

【 68 】 11:48

1	予5-4	}
2	予3-7	
3	予2-4	
4	予4-4	

【 69 】 11:56

1	予5-3	}
2	予3-6	
3	予2-5	
4	予4-5	

【 70 】 12:04

1	予5-2	}
2	予3-5	
3	予2-6	
4	予4-6	

【 81 】 14:02

1	予5-1	}
2	予3-4	
3	予2-7	
4	予4-7	

【 82 】 14:10

1	予3-3	}
H 2	予2-8	
3	予4-8	

【 83 】 14:18

1	予3-2	}
I 2	予2-9	
3	予4-9	

【 84 】 14:26

1	予3-1	}
J 2	予2-10	
3	予4-10	

準決勝 (23日)

【 115 】 14:40

1	敗1-6	}
2	予1-8	
A 3	予1-1	
4	予1-9	
5	敗1-7	

【 116 】 14:48

1	敗1-5	}
2	予1-7	
B 3	予1-2	
4	予1-10	
5	敗1-8	

【 117 】 14:56

1	敗1-4	}
2	予1-6	
C 3	予1-3	
4	敗1-1	
5	敗1-9	

【 118 】 15:04

1	敗1-3	}
2	予1-5	
D 3	予1-4	
4	敗1-2	
5	敗1-10	

5~8位決定 (24日)

【 136 】 9:56

1	準決2-4	}
2	準決2-2	
3	準決2-1	
4	準決2-3	

決勝 (24日)

【 148 】 12:06

1	準決1-4	}
2	準決1-2	
3	準決1-1	
4	準決1-3	

敗者復活以降の組合せの説明

予1-1 予選順位1位のタイム順1位
 敗1-1 敗復活順位1位のタイム順1位
 準1-1 準決勝順位1位のタイム順1位

ローイング競技組合せ表

【成年男子】舵手付きフォア（4+）20クルー

予選 (21日)

【 37 】 14:40

1 徳島県	(徳島県選抜)	} } } }
2 北海道	(北海道選抜)	
A 3 滋賀県	(東シ滋賀)	
4 青森県	(青森県選抜)	
5 佐賀県	(Team SAGA SPORT PYRAMID)	

【 38 】 14:48

1 大阪府	(大阪選抜)	} } } }
2 群馬県	(群馬県)	
B 3 静岡県	(静岡県選抜)	
4 山口県	(山口選抜)	
5 長野県	(長野選抜)	

【 51 】 16:50

1 埼玉県	(埼玉選抜)	} } } }
2 大分県	(大分)	
C 3 鳥取県	(鳥取県選抜)	
4 福井県	(福井選抜)	
5 愛知県	(トヨタ紡織)	

【 52 】 16:58

1 京都府	(京都選抜)	} } } }
2 宮城県	(宮城選抜)	
D 3 愛媛県	(愛媛選抜)	
4 東京都	(明治安田生命)	
5 鹿児島県	(鹿児島選抜)	

敗者復活 (22日)

【 77 】 13:30

1 予5-4	} } }
2 予4-4	
A 3 予4-1	
4 予5-1	

【 78 】 13:38

1 予5-3	} } }
2 予4-3	
B 3 予4-2	
4 予5-2	

準決勝 (23日)

【 109 】 13:52

1 敗2-2	} } }
2 予2-4	
A 3 予1-1	
4 予3-1	

【 110 】 14:00

1 敗2-1	} } }
2 予2-3	
B 3 予1-2	
4 予3-2	

【 123 】 16:02

1 敗1-2	} } }
2 予2-2	
C 3 予1-3	
4 予3-3	

【 124 】 16:10

1 敗1-1	} } }
2 予2-1	
D 3 予1-4	
4 予3-4	

5~8位決定 (24日)

【 140 】 10:28

1 準決2-4	} } }
2 準決2-2	
3 準決2-1	
4 準決2-3	

決勝 (24日)

【 152 】 12:38

1 準決1-4	} } }
2 準決1-2	
3 準決1-1	
4 準決1-3	

敗者復活以降の組合せの説明

予1-1	予選順位1位のタイム順1位
敗1-1	敗復活順位1位のタイム順1位
準1-1	準決勝順位1位のタイム順1位

ローイング競技組合せ表

【成年女子】シングルスカル（1×）20クルー

予選 (21日)

【 29 】 13:36

1	栃木県	(栃木県選抜 飯塚)	}
2	福井県	(福井選抜 上村)	
A 3	鹿児島県	(鹿児島選抜 清水)	
4	鳥取県	(鳥取県選抜 宮長)	
5	香川県	(香川選抜 久保)	

【 30 】 13:44

1	青森県	(青森県選抜 清野)	}
2	佐賀県	(Team SAGA SPORT PYRAMID 岡)	
B 3	滋賀県	(関西みらい銀行 中 尾)	
4	東京都	(NTT東日本 笠原)	
5	岐阜県	(岐阜選抜 山本)	

【 43 】 15:46

1	愛媛県	(愛媛選抜 井上)	}
2	埼玉県	(埼玉選抜 橋村)	
C 3	長野県	(長野選抜 原)	
4	北海道	(北海道選抜 渡辺)	
5	熊本県	(熊本県選抜 小島)	

【 44 】 15:54

1	三重県	(三重選抜 竹内)	}
2	富山県	(陽進堂ホールディングス 四方)	
D 3	京都府	(フリントバック 西 原)	
4	長崎県	(長崎県選抜 松尾)	
5	山梨県	(山梨選抜 渡邊)	

敗者復活 (22日)

【 71 】 12:42

1	予5-4	}
2	予4-4	
A 3	予4-1	
4	予5-1	

【 72 】 12:50

1	予5-3	}
2	予4-3	
B 3	予4-2	
4	予5-2	

準決勝 (23日)

【 113 】 14:24

1	敗2-2	}
2	予2-4	
A 3	予1-1	
4	予3-1	

【 114 】 14:32

1	敗2-1	}
2	予2-3	
B 3	予1-2	
4	予3-2	

【 127 】 16:34

1	敗1-2	}
2	予2-2	
C 3	予1-3	
4	予3-3	

【 128 】 16:42

1	敗1-1	}
2	予2-1	
D 3	予1-4	
4	予3-4	

5~8位決定 (24日)

【 130 】 9:08

1	準決2-4	}
2	準決2-2	
3	準決2-1	
4	準決2-3	

決勝 (24日)

【 142 】 11:18

1	準決1-4	}
2	準決1-2	
3	準決1-1	
4	準決1-3	

敗者復活以降の組合せの説明

予1-1 予選順位1位のタイム順1位
 敗1-1 敗復順位1位のタイム順1位
 準1-1 準決勝順位1位のタイム順1位

ローイング競技組合せ表

【成年女子】ダブルスカル（2×）15クルー

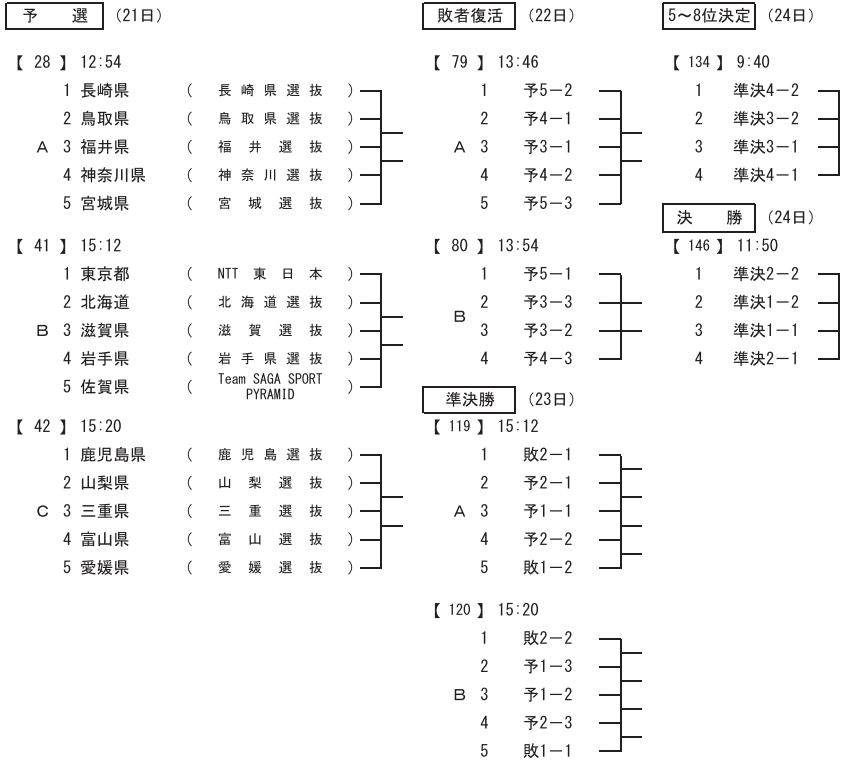

敗者復活以降の組合せの説明

予1-1	予選順位1位のタイム順1位
敗1-1	敗者復活1位のタイム順1位
準1-1	準決勝順位1位のタイム順1位

ローイング競技組合せ表

【成年女子】舵手付きクォドルプル（4×+）20クルー

予選 (21日)

【 33 】 14:08

1	広島県	(広島選抜)	} } } } }
2	京都府	(京都選抜)	
A 3	岐阜県	(岐阜選抜)	
4	長野県	(長野選抜)	
5	熊本県	(熊本選抜)	

【 34 】 14:16

1	福井県	(福井選抜)	} } } } }
2	鹿児島県	(鹿児島選抜)	
B 3	宮城県	(宮城選抜)	
4	徳島県	(徳島選抜)	
5	滋賀県	(立命館大学)	

【 47 】 16:18

1	東京都	(明治安田生命)	} } } } }
2	鳥取県	(鳥取選抜)	
C 3	佐賀県	(Team SAGA SPORT PYRAMID)	
4	富山県	(富山選抜)	
5	静岡県	(静岡選抜)	

【 48 】 16:26

1	山口県	(山口選抜)	} } } } }
2	大阪府	(大阪選抜)	
D 3	北海道	(北海道選抜)	
4	愛媛県	(愛媛選抜)	
5	宮崎県	(宮崎)	

敗者復活 (22日)

【 75 】 13:14

1	予5-4	} } }
2	予4-4	
A 3	予4-1	
4	予5-1	

【 76 】 13:22

1	予5-3	} } }
2	予4-3	
B 3	予4-2	
4	予5-2	

準決勝 (23日)

【 111 】 14:08

1	敗2-2	} } }
2	予2-4	
A 3	予1-1	
4	予3-1	

【 112 】 14:16

1	敗2-1	} } }
2	予2-3	
B 3	予1-2	
4	予3-2	

【 125 】 16:18

1	敗1-2	} } }
2	予2-2	
C 3	予1-3	
4	予3-3	

【 126 】 16:26

1	敗1-1	} } }
2	予2-1	
D 3	予1-4	
4	予3-4	

5~8位決定 (24日)

【 138 】 10:12

1	準決2-4	} } }
2	準決2-2	
3	準決2-1	
4	準決2-3	

決勝 (24日)

【 150 】 12:22

1	準決1-4	} } }
2	準決1-2	
3	準決1-1	
4	準決1-3	

敗者復活以降の組合せの説明

予1-1 予選順位1位のタイム順1位
 敗1-1 敗復活順位1位のタイム順1位
 準1-1 準決勝順位1位のタイム順1位

ローイング競技組合せ表

【少年男子】シングルスカル（1×）20クルー

予選 (21日)

【 3 】 9:16

1	京都府	(京都選抜 三浦)	}
2	鳥取県	(鳥取県選抜 岡本)	
A 3	愛媛県	(愛媛選抜 松島)	
4	鹿児島県	(鹿児島選抜 柳谷)	
5	福島県	(福島選抜 小柴)	

【 4 】 9:24

1	北海道	(函館水産高校 藤野)	}
2	神奈川県	(神奈川選抜 橋爪)	
B 3	岡山県	(岡山選抜 柏野)	
4	大阪府	(大阪選抜 水谷)	
5	長崎県	(長崎県選抜 川口)	

【 17 】 11:26

1	岩手県	(山田高校 昆)	}
2	長野県	(長野選抜 宮澤)	
C 3	東京都	(東京選抜 辻本)	
4	静岡県	(静岡県選抜 山下)	
5	滋賀県	(滋賀選抜 西川)	

【 18 】 11:34

1	三重県	(三重選抜 坂倉)	}
2	茨城県	(潮来高校 須賀)	
D 3	福井県	(福井選抜 河原)	
4	熊本県	(熊本県選抜 小山)	
5	青森県	(青森県選抜 清水目)	

敗者復活 (22日)

【 59 】 10:18

1	予5-4	}
2	予4-4	
A 3	予4-1	
4	予5-1	

【 60 】 10:26

1	予5-3	}
2	予4-3	
B 3	予4-2	
4	予5-2	

準決勝 (23日)

【 87 】 9:16

1	敗2-2	}
2	予2-4	
A 3	予1-1	
4	予3-1	

【 88 】 9:24

1	敗2-1	}
2	予2-3	
B 3	予1-2	
4	予3-2	

【 99 】 11:26

1	敗1-2	}
2	予2-2	
C 3	予1-3	
4	予3-3	

【 100 】 11:34

1	敗1-1	}
2	予2-1	
D 3	予1-4	
4	予3-4	

5~8位決定 (24日)

【 131 】 9:16

1	準決2-4	}
2	準決2-2	
3	準決2-1	
4	準決2-3	

決勝 (24日)

【 143 】 11:26

1	準決1-4	}
2	準決1-2	
3	準決1-1	
4	準決1-3	

敗者復活以降の組合せの説明

予1-1	予選順位1位のタイム順1位
敗1-1	敗復活順位1位のタイム順1位
準1-1	準決勝順位1位のタイム順1位

ローイング競技組合せ表

【少年男子】ダブルスカル（2×）20クルー

予選 (21日)

【 9 】 10:04

1 大阪府	(大阪 選 抜)	}
2 静岡県	(静岡県 選 抜)	
A 3 福岡県	(八幡工業高校)	
4 岡山県	(岡山 選 抜)	
5 千葉県	(千葉県 選 抜)	

【 10 】 10:12

1 宮城県	(宮 城 選 抜)	}
2 北海道	(北海道 選 抜)	
B 3 神奈川県	(神 奈 川 選 抜)	
4 長野県	(長 野 選 抜)	
5 鹿児島県	(鹿 児 島 県 選 抜)	

【 11 】 10:20

1 山梨県	(山 梨 選 抜)	}
2 広島県	(広 島 選 抜)	
C 3 熊本県	(熊 本 県 選 抜)	
4 愛媛県	(愛 媛 選 抜)	
5 滋賀県	(滋 賀 選 抜)	

【 12 】 10:28

1 山形県	(酒田光陵高校)	}
2 京都府	(京 都 選 抜)	
D 3 東京都	(東 京 選 抜)	
4 宮崎県	(宮 崎)	
5 福井県	(福 井 選 抜)	

敗者復活 (22日)

【 53 】 9:30

1 予5-4	}
2 予4-4	
A 3 予4-1	
4 予5-1	

【 54 】 9:38

1 予5-3	}
2 予4-3	
B 3 予4-2	
4 予5-2	

準決勝 (23日)

【 93 】 10:04

1 敗2-2	}
2 予2-4	
A 3 予1-1	
4 予3-1	

【 94 】 10:12

1 敗2-1	}
2 予2-3	
B 3 予1-2	
4 予3-2	

【 105 】 12:14

1 敗1-2	}
2 予2-2	
C 3 予1-3	
4 予3-3	

【 106 】 12:22

1 敗1-1	}
2 予2-1	
D 3 予1-4	
4 予3-4	

5~8位決定 (24日)

【 135 】 9:48

1 準決2-4	}
2 準決2-2	
3 準決2-1	
4 準決2-3	

決 勝 (24日)

【 147 】 11:58

1 準決1-4	}
2 準決1-2	
3 準決1-1	
4 準決1-3	

敗者復活以降の組合せの説明

予1-1	予選順位1位のタイム順1位
敗1-1	敗復順位1位のタイム順1位
準1-1	準決勝順位1位のタイム順1位

ローイング競技組合せ表

【少年男子】舵手付きクォドルプル（4×+）20クルー

予選 (21日)

【 7 】 9:48

1	岡山県	(岡山選抜)	}
2	岐阜県	(岐阜選抜)	
A 3	福井県	(福井選抜)	
4	長崎県	(長崎県選抜)	
5	青森県	(青森県選抜)	}

【 8 】 9:56

1	鹿児島県	(鹿児島選抜)	}
2	滋賀県	(滋賀選抜)	
B 3	愛媛県	(愛媛選抜)	
4	岩手県	(黒沢尻工業高校)	
5	東京都	(東京選抜)	}

【 21 】 11:58

1	大阪府	(大阪選抜)	}
2	埼玉県	(埼玉選抜)	
C 3	熊本県	(熊本県選抜)	
4	北海道	(北海道選抜)	
5	徳島県	(徳島県選抜)	}

【 22 】 12:06

1	鳥取県	(鳥取県選抜)	}
2	静岡県	(静岡県選抜)	
D 3	神奈川県	(神奈川県選抜)	
4	長野県	(長野選抜)	
5	宮城県	(宮城選抜)	}

敗者復活 (22日)

【 63 】 10:50

1	予5-4	}
A 2	予4-4	
3	予4-1	
4	予5-1	

【 64 】 10:58

1	予5-3	}
B 2	予4-3	
3	予4-2	
4	予5-2	

準決勝 (23日)

【 85 】 9:00

1	敗2-2	}
A 2	予2-4	
3	予1-1	
4	予3-1	

【 86 】 9:08

1	敗2-1	}
B 2	予2-3	
3	予1-2	
4	予3-2	

【 97 】 11:10

1	敗1-2	}
C 2	予2-2	
3	予1-3	
4	予3-3	

【 98 】 11:18

1	敗1-1	}
D 2	予2-1	
3	予1-4	
4	予3-4	

5~8位決定 (24日)

【 139 】 10:20

1	準決2-4	}
2	準決2-2	
3	準決2-1	
4	準決2-3	

決勝 (24日)

【 151 】 12:30

1	準決1-4	}
2	準決1-2	
3	準決1-1	
4	準決1-3	

敗者復活以降の組合せの説明

予1-1	予選順位1位のタイム順1位
敗1-1	敗復活順位1位のタイム順1位
準1-1	準決勝順位1位のタイム順1位

ローイング競技組合せ表

【少年女子】シングルスカル（1×）20クルー

予選 (21日)

【 1 】 9:00

1	埼玉県	(埼玉選抜 松本)	} } } } }
2	鳥取県	(鳥取県選抜 内田)	
A 3	長野県	(長野選抜 小松)	
4	岩手県	(山田高校 宮本)	
5	岐阜県	(岐阜選抜 中島)	

【 2 】 9:08

1	福島県	(福島選抜 古川)	} } } } }
2	鹿児島県	(鹿児島選抜 福原)	
B 3	静岡県	(静岡県選抜 高木)	
4	群馬県	(群馬県立館林女子高等学校 木部)	
5	福井県	(福井選抜 濱岸)	

【 15 】 11:10

1	北海道	(北海道選抜 廣瀬)	} } } } }
2	島根県	(松江東高校 熊谷)	
C 3	和歌山県	(和歌山県選抜 栗山)	
4	愛媛県	(愛媛選抜 白石)	
5	宮崎県	(宮崎 本部)	

【 16 】 11:18

1	岡山県	(岡山選抜 川島)	} } } } }
2	滋賀県	(滋賀選抜 横井)	
D 3	千葉県	(千葉県選抜 古川)	
4	福岡県	(東筑高校 山崎)	
5	香川県	(坂出商業高校 松葉)	

敗者復活 (22日)

【 57 】 10:02

1	予5-4	} } }
A 2	予4-4	
3	予4-1	
4	予5-1	

【 58 】 10:10

1	予5-3	} } }
B 2	予4-3	
3	予4-2	
4	予5-2	

準決勝 (23日)

【 91 】 9:48

1	敗2-2	} } }
A 2	予2-4	
3	予1-1	
4	予3-1	

【 92 】 9:56

1	敗2-1	} } }
B 2	予2-3	
3	予1-2	
4	予3-2	

【 103 】 11:58

1	敗1-2	} } }
C 2	予2-2	
3	予1-3	
4	予3-3	

【 104 】 12:06

1	敗1-1	} } }
D 2	予2-1	
3	予1-4	
4	予3-4	

5~8位決定 (24日)

【 129 】 9:00

1	準決2-4	} } }
2	準決2-2	
3	準決2-1	
4	準決2-3	

決勝 (24日)

【 141 】 11:10

1	準決1-4	} } }
2	準決1-2	
3	準決1-1	
4	準決1-3	

敗者復活以降の組合せの説明

予1-1	予選順位1位のタイム順1位
敗1-1	敗復活順位1位のタイム順1位
準1-1	準決勝順位1位のタイム順1位

ローイング競技組合せ表

【少年女子】ダブルスカル（2×）15クルー

予選 (21日)

【 13 】 10:36

- | | | | |
|-----|-----|-----------|--|
| 1 | 東京都 | (東京選抜) | |
| 2 | 長崎県 | (長崎県選抜) | |
| A 3 | 北海道 | (北海道選抜) | |
| 4 | 福井県 | (福井選抜) | |
| 5 | 岩手県 | (山田高校) | |

【 14 】 10:44

- | | | | |
|-----|------|-----------|--|
| 1 | 鳥取県 | (鳥取県選抜) | |
| 2 | 宮城県 | (宮城選抜) | |
| B 3 | 滋賀県 | (滋賀選抜) | |
| 4 | 埼玉県 | (埼玉選抜) | |
| 5 | 鹿児島県 | (鹿児島選抜) | |

【 27 】 12:46

- | | | | |
|-----|-----|----------------|--|
| 1 | 静岡県 | (静岡県選抜) | |
| 2 | 大阪府 | (大阪選抜) | |
| C 3 | 栃木県 | (栃木県立佐野高等学校) | |
| 4 | 愛媛県 | (愛媛選抜) | |
| 5 | 秋田県 | (秋田県立由利高等学校) | |

敗者復活 (22日)

【 65 】 11:06

- | | | |
|-----|------|--|
| 1 | 予5-2 | |
| 2 | 予4-1 | |
| A 3 | 予3-1 | |
| 4 | 予4-2 | |
| 5 | 予5-3 | |

【 66 】 11:14

- | | | |
|-----|------|--|
| 1 | 予5-1 | |
| 2 | 予3-3 | |
| B 3 | 予3-2 | |
| 4 | 予4-3 | |

準決勝 (23日)

【 95 】 10:20

- | | | |
|-----|------|--|
| 1 | 敗2-1 | |
| 2 | 予2-1 | |
| A 3 | 予1-1 | |
| 4 | 予2-2 | |
| 5 | 敗1-2 | |

【 96 】 10:28

- | | | |
|-----|------|--|
| 1 | 敗2-2 | |
| 2 | 予1-3 | |
| B 3 | 予1-2 | |
| 4 | 予2-3 | |
| 5 | 敗1-1 | |

5~8位決定 (24日)

【 133 】 9:32

- | | | |
|---|-------|--|
| 1 | 準決4-2 | |
| 2 | 準決3-2 | |
| 3 | 準決3-1 | |
| 4 | 準決4-1 | |

決勝 (24日)

【 145 】 11:42

- | | | |
|---|-------|--|
| 1 | 準決2-2 | |
| 2 | 準決1-2 | |
| 3 | 準決1-1 | |
| 4 | 準決2-1 | |

敗者復活以降の組合せの説明

- | | |
|------|----------------|
| 予1-1 | 予選順位1位のタイム順1位 |
| 敗1-1 | 敗復活順位1位のタイム順1位 |
| 準1-1 | 準決勝順位1位のタイム順1位 |

ローイング競技組合せ表

【少年女子】舵手付きクォドルプル（4×+）20クルー

予選 (21日)

【 5 】 9:32

1	長崎県	(長崎県選抜)	}
2	愛知県	(愛知選抜)	
A 3	鳥取県	(鳥取県選抜)	
4	大阪府	(大阪選抜)	
5	神奈川県	(神奈川選抜)	

【 6 】 9:40

1	滋賀県	(滋賀選抜)	}
2	岡山県	(岡山選抜)	
B 3	埼玉県	(埼玉選抜)	
4	鹿児島県	(鹿児島選抜)	
5	岐阜県	(岐阜選抜)	

【 19 】 11:42

1	福井県	(福井選抜)	}
2	熊本県	(熊本県選抜)	
C 3	福島県	(福島選抜)	
4	愛媛県	(愛媛選抜)	
5	和歌山県	(和歌山県選抜)	

【 20 】 11:50

1	徳島県	(徳島県選抜)	}
2	富山県	(富山選抜)	
D 3	北海道	(北海道選抜)	
4	秋田県	(秋田県立本荘高等学校)	
5	福岡県	(東筑高校)	

敗者復活 (22日)

【 61 】 10:34

1	予5-4	}
A 2	予4-4	
3	予4-1	
4	予5-1	

【 62 】 10:42

1	予5-3	}
B 2	予4-3	
3	予4-2	
4	予5-2	

準決勝 (23日)

【 89 】 9:32

1	敗2-2	}
A 2	予2-4	
3	予1-1	
4	予3-1	

【 90 】 9:40

1	敗2-1	}
B 2	予2-3	
3	予1-2	
4	予3-2	

【 101 】 11:42

1	敗1-2	}
C 2	予2-2	
3	予1-3	
4	予3-3	

【 102 】 11:50

1	敗1-1	}
D 2	予2-1	
3	予1-4	
4	予3-4	

5~8位決定 (24日)

【 137 】 10:04

1	準決2-4	}
2	準決2-2	
3	準決2-1	
4	準決2-3	

決勝 (24日)

【 149 】 12:14

1	準決1-4	}
2	準決1-2	
3	準決1-1	
4	準決1-3	

敗者復活以降の組合せの説明

予1-1	予選順位1位のタイム順1位
敗1-1	敗復活順位1位のタイム順1位
準1-1	準決勝順位1位のタイム順1位





〔8〕 バレーボール競技 (ビーチバレーボール種目)

競技日程

大崎町

代表者会議	9月15日(金)	15時30分	大崎町中央公民館
-------	----------	--------	----------

諸会議			
委員長会議	9月15日(金)	10時30分	大崎町中央公民館
審判研修会(講義)	9月15日(金)	12時30分	大丸地区農業構造改善センター
審判研修会(実技)	9月15日(金)	13時30分	大崎町ビーチスポーツ専用競技場
競技研修会	9月15日(金)	13時30分	大崎町中央公民館

表彰式

【少年男】	5・7位表彰 3・4位表彰 1・2位表彰	9月19日(火)	試合終了後	大崎町ビーチスポーツ専用競技場
【少年女子】	5・7位表彰 3・4位表彰 1・2位表彰	9月19日(火)		

【少年男子】

		種別	9月16日(土)	9月17日(日)	9月18日(月)	9月19日(火)
大崎町	大崎町ビーチスポーツ専用競技場	Aコート	【第1回戦】 第1試合 9:00~ 第2試合 9:50~ 第3試合 10:40~ 第4試合 11:30~ 第5試合 12:20~	【第2回戦】 第1試合 9:00~ 第2試合 9:50~ 第3試合 10:40~ 第4試合 11:30~ 第5試合 12:20~	【第3回戦】 第1試合 9:00~ 第2試合 9:50~ 第3試合 10:40~ 第4試合 11:30~ 【準々決勝】 第5試合 12:20~ 第6試合 13:10~	【準決勝】 第1試合 9:30~ 【5・7位決定戦】 第2試合 10:20~
		Bコート	【第1回戦】 第1試合 9:00~ 第2試合 9:50~ 第3試合 10:40~ 第4試合 11:30~ 第5試合 12:20~	【第2回戦】 第1試合 9:00~ 第2試合 9:50~ 第3試合 10:40~ 第4試合 11:30~ 第5試合 12:20~ 第6試合 13:10~	/	/
		Cコート	【第1回戦】 第1試合 9:00~ 第2試合 9:50~ 第3試合 10:40~ 第4試合 11:30~ 第5試合 12:20~	【第2回戦】 第1試合 9:00~ 第2試合 9:50~ 第3試合 10:40~ 第4試合 11:30~ 第5試合 12:20~	【第3回戦】 第1試合 9:00~ 第2試合 9:50~ 第3試合 10:40~ 第4試合 11:30~ 【準々決勝】 第5試合 12:20~ 第6試合 13:10~	【準決勝】 第1試合 9:30~ 【5・7位決定戦】 第2試合 10:20~ 【3・4位決定戦】 第3試合 11:10~ 【決勝戦】 第4試合 12:00~

【少年女子】

		種別	9月16日(土)	9月17日(日)	9月18日(月)	9月19日(火)
大崎町	大崎ビーチスポーツ専用競技場	Dコート	【第1回戦】 第1試合 9:00～ 第2試合 9:50～ 第3試合 10:40～ 第4試合 11:30～ 第5試合 12:20～	【第2回戦】 第1試合 9:00～ 第2試合 9:50～ 第3試合 10:40～ 第4試合 11:30～ 第5試合 12:20～	【第3回戦】 第1試合 9:00～ 第2試合 9:50～ 第3試合 10:40～ 第4試合 11:30～ 【準々決勝】 第5試合 12:20～ 第6試合 13:10～	【準決勝】 第1試合 9:30～ 【5・7位決定戦】 第2試合 10:20～ 【3・4位決定戦】 第3試合 11:10～ 【決勝戦】 第4試合 12:00～
		Eコート	【第1回戦】 第1試合 9:00～ 第2試合 9:50～ 第3試合 10:40～ 第4試合 11:30～ 第5試合 12:20～	【第2回戦】 第1試合 9:00～ 第2試合 9:50～ 第3試合 10:40～ 第4試合 11:30～ 第5試合 12:20～ 第6試合 13:10～	/	/
		Fコート	【第1回戦】 第1試合 9:00～ 第2試合 9:50～ 第3試合 10:40～ 第4試合 11:30～ 第5試合 12:20～	【第2回戦】 第1試合 9:00～ 第2試合 9:50～ 第3試合 10:40～ 第4試合 11:30～ 第5試合 12:20～	【第3回戦】 第1試合 9:00～ 第2試合 9:50～ 第3試合 10:40～ 第4試合 11:30～ 【準々決勝】 第5試合 12:20～ 第6試合 13:10～	【準決勝】 第1試合 9:30～ 【5・7位決定戦】 第2試合 10:20～

ビーチバレーボール競技組合せ表

【少年男子・少年女子】

A・B・Cコート：大崎町ビーチスポーツ専用競技場

【少年男子】

	No.	月日	コート	時刻	都道府県名		都道府県名	
決勝トーナメント	第1回戦							
	M 1	9月16日	Aコート	9:00	45	福島県	46	沖縄県
	M 2	9月16日	Bコート	9:00	25	山形県	26	熊本県
	M 3	9月16日	Cコート	9:00	2	岩手県	3	埼玉県
	M 4	9月16日	Aコート	9:50	43	滋賀県	44	東京都
	M 5	9月16日	Bコート	9:50	21	秋田県	22	愛媛県
	M 6	9月16日	Cコート	9:50	7	青森県	8	鹿児島県
	M 7	9月16日	Aコート	10:40	39	兵庫県	40	大分県
	M 8	9月16日	Bコート	10:40	27	群馬県	28	北海道
	M 9	9月16日	Cコート	10:40	9	富山県	10	香川県
	M 10	9月16日	Aコート	11:30	37	栃木県	38	新潟県
	M 11	9月16日	Bコート	11:30	19	福井県	20	福岡県
	M 12	9月16日	Cコート	11:30	15	神奈川県	16	鳥取県
	M 13	9月16日	Aコート	12:20	33	高知県	34	石川県
	M 14	9月16日	Bコート	12:20	31	岐阜県	32	山梨県
	M 15	9月16日	Cコート	12:20	13	佐賀県	14	長野県
	第2回戦							
	M 16	9月17日	Aコート	9:00	M 1の勝者		47	愛知県
	M 17	9月17日	Bコート	9:00	24	広島県	M 2の勝者	
	M 18	9月17日	Cコート	9:00	1	島根県	M 3の勝者	
	M 19	9月17日	Aコート	9:50	42	徳島県	M 4の勝者	
	M 20	9月17日	Bコート	9:50	M 5の勝者		23	千葉県
	M 21	9月17日	Cコート	9:50	4	長崎県	5	静岡県
	M 22	9月17日	Aコート	10:40	M 7の勝者		41	宮城県
	M 23	9月17日	Bコート	10:40	M 8の勝者		29	奈良県
	M 24	9月17日	Cコート	10:40	6	京都府	M 6の勝者	
	M 25	9月17日	Aコート	11:30	36	山口県	M 10の勝者	
	M 26	9月17日	Bコート	11:30	18	大阪府	M 11の勝者	
	M 27	9月17日	Cコート	11:30	M 9の勝者		11	茨城県
	M 28	9月17日	Aコート	12:20	M 13の勝者		35	岡山県
	M 29	9月17日	Bコート	12:20	30	宮崎県	M 14の勝者	
M 30	9月17日	Cコート	12:20	M 12の勝者		17	和歌山県	
M 31	9月17日	Bコート	13:10	12	三重県	M 15の勝者		

【少年男子】

	No.	月日	コート	時刻	都道府県名	都道府県名
決勝 トーナメント	第3回戦					
	M 32	9月18日	Aコート	9:00	M 19の勝者	M 16の勝者
	M 33	9月18日	Cコート	9:00	M 18の勝者	M 21の勝者
	M 34	9月18日	Aコート	9:50	M 17の勝者	M 23の勝者
	M 35	9月18日	Cコート	9:50	M 26の勝者	M 20の勝者
	M 36	9月18日	Aコート	10:40	M 25の勝者	M 22の勝者
	M 37	9月18日	Cコート	10:40	M 24の勝者	M 27の勝者
	M 38	9月18日	Aコート	11:30	M 29の勝者	M 28の勝者
	M 39	9月18日	Cコート	11:30	M 31の勝者	M 30の勝者
	準々決勝					
	M 40	9月18日	Aコート	12:20	M 36の勝者	M 32の勝者
	M 41	9月18日	Cコート	12:20	M 33の勝者	M 37の勝者
	M 42	9月18日	Aコート	13:10	M 34の勝者	M 38の勝者
	M 43	9月18日	Cコート	13:10	M 39の勝者	M 35の勝者
	5位・7位決定戦					
	M 44	9月19日	Aコート	10:20	M 42の敗者	M 40の敗者
	M 45	9月19日	Cコート	10:20	M 41の敗者	M 43の敗者
	準決勝					
	M 46	9月19日	Aコート	9:30	M 42の勝者	M 40の勝者
	M 47	9月19日	Cコート	9:30	M 41の勝者	M 43の勝者
	3位・4位決定戦					
	M 48	9月19日	Cコート	11:10	M 47の敗者	M 46の敗者
	決勝					
	M 49	9月19日	Cコート	12:00	M 47の勝者	M 46の勝者

D・E・Fコート：大崎町ビーチスポーツ専用競技場

【少年女子】

	No.	月日	コート	時刻	都道府県名		都道府県名	
決勝トーナメント	第1回戦							
	W 1	9月16日	Dコート	9:00	2	石川県	3	千葉県
	W 2	9月16日	Eコート	9:00	25	鳥取県	26	熊本県
	W 3	9月16日	Fコート	9:00	45	大阪府	46	長崎県
	W 4	9月16日	Dコート	9:50	7	広島県	8	岐阜県
	W 5	9月16日	Eコート	9:50	21	富山県	22	滋賀県
	W 6	9月16日	Fコート	9:50	43	宮城県	44	長野県
	W 7	9月16日	Dコート	10:40	9	香川県	10	茨城県
	W 8	9月16日	Eコート	10:40	27	福島県	28	愛知県
	W 9	9月16日	Fコート	10:40	39	京都府	40	岩手県
	W 10	9月16日	Dコート	11:30	15	鹿児島県	16	秋田県
	W 11	9月16日	Eコート	11:30	19	愛媛県	20	青森県
	W 12	9月16日	Fコート	11:30	37	大分県	38	静岡県
	W 13	9月16日	Dコート	12:20	13	島根県	14	奈良県
	W 14	9月16日	Eコート	12:20	31	高知県	32	東京都
	W 15	9月16日	Fコート	12:20	33	和歌山県	34	岡山県
	第2回戦							
	W 16	9月17日	Dコート	9:00	1	兵庫県	W 1の勝者	
	W 17	9月17日	Eコート	9:00	24	北海道	W 2の勝者	
	W 18	9月17日	Fコート	9:00	W 3の勝者		47	神奈川県
	W 19	9月17日	Dコート	9:50	4	福岡県	5	山形県
	W 20	9月17日	Eコート	9:50	W 5の勝者		23	栃木県
	W 21	9月17日	Fコート	9:50	42	山口県	W 6の勝者	
	W 22	9月17日	Dコート	10:40	6	沖縄県	W 4の勝者	
	W 23	9月17日	Eコート	10:40	W 8の勝者		29	埼玉県
	W 24	9月17日	Fコート	10:40	W 9の勝者		41	徳島県
	W 25	9月17日	Dコート	11:30	W 7の勝者		11	福井県
	W 26	9月17日	Eコート	11:30	18	宮崎県	W 11の勝者	
	W 27	9月17日	Fコート	11:30	36	群馬県	W 12の勝者	
	W 28	9月17日	Dコート	12:20	W 10の勝者		17	山梨県
	W 29	9月17日	Eコート	12:20	30	新潟県	W 14の勝者	
W 30	9月17日	Fコート	12:20	W 15の勝者		35	佐賀県	
W 31	9月17日	Eコート	13:10	12	三重県	W 13の勝者		

【少年女子】

	No.	月日	コート	時刻	都道府県名	都道府県名
決勝 トーナメント	第3回戦					
	W 32	9月18日	Dコート	9:00	W 16の勝者	W 19の勝者
	W 33	9月18日	Fコート	9:00	W 21の勝者	W 18の勝者
	W 34	9月18日	Dコート	9:50	W 26の勝者	W 20の勝者
	W 35	9月18日	Fコート	9:50	W 17の勝者	W 23の勝者
	W 36	9月18日	Dコート	10:40	W 22の勝者	W 25の勝者
	W 37	9月18日	Fコート	10:40	W 27の勝者	W 24の勝者
	W 38	9月18日	Dコート	11:30	W 31の勝者	W 28の勝者
	W 39	9月18日	Fコート	11:30	W 29の勝者	W 30の勝者
	準々決勝					
	W 40	9月18日	Dコート	12:20	W 32の勝者	W 36の勝者
	W 41	9月18日	Fコート	12:20	W 37の勝者	W 33の勝者
	W 42	9月18日	Dコート	13:10	W 38の勝者	W 34の勝者
	W 43	9月18日	Fコート	13:10	W 35の勝者	W 39の勝者
	5位・7位決定戦					
	W 44	9月19日	Dコート	10:20	W 40の敗者	W 42の敗者
	W 45	9月19日	Fコート	10:20	W 43の敗者	W 41の敗者
	準決勝					
	W 46	9月19日	Dコート	9:30	W 40の勝者	W 42の勝者
	W 47	9月19日	Fコート	9:30	W 43の勝者	W 41の勝者
	3位・4位決定戦					
	W 48	9月19日	Dコート	11:10	W 46の敗者	W 47の敗者
	決勝					
	W 49	9月19日	Dコート	12:00	W 46の勝者	W 47の勝者

ビーチバレーボール競技 トーナメント表

【少年男子】

A・B・Cコート：大崎町ビーチスポーツ専用競技場

都道府県名	9月16日(土)	9月17日(日)	9月18日(月)	9月19日(火)	9月18日(月)	9月17日(日)	9月16日(土)	都道府県名
	1回戦	2回戦	3回戦 準々決勝	準決勝 5・7位決定戦 3・4位決定戦 決勝	3回戦 準々決勝	2回戦	1回戦	
島根県	1							24 広島県
岩手県	2	9:00 (M18) C1						25 山形県
埼玉県	3	9:00 (M3) C1	9:00 (M33) C1					26 熊本県
長崎県	4							27 群馬県
静岡県	5	9:50 (M21) C2						28 北海道
京都府	6							29 奈良県
青森県	7	9:50 (M6) C2	10:40 (M24) C3					30 宮崎県
鹿児島県	8							31 岐阜県
富山県	9	10:40 (M9) C3	10:40 (M37) C3					32 山梨県
香川県	10	11:30 (M27) C4						33 高知県
茨城県	11							34 石川県
三重県	12			9:30 (M47) C1	9:30 (M46) A1			35 岡山県
佐賀県	13	12:20 (M15) C5	13:10 (M31) B6	12:00 (M49) C4				36 山口県
長野県	14							37 栃木県
神奈川県	15	11:30 (M12) C4	11:30 (M39) C4					38 新潟県
鳥取県	16	12:20 (M30) C5						39 兵庫県
和歌山県	17							40 大分県
大阪府	18							41 宮城県
福井県	19	11:30 (M11) B4	11:30 (M26) B4					42 徳島県
福岡県	20							43 滋賀県
秋田県	21	9:50 (M5) B2	9:50 (M35) C2					44 東京都
愛媛県	22	9:50 (M20) B2						45 福島県
千葉県	23							46 沖縄県
								47 愛知県

3・4位決定戦

M47 敗者 C3 11:10 (M48) M46 敗者

5・7位決定戦

M41 敗者 C2 10:20 (M45) A2 10:20 (M44) M42 敗者

M43 敗者 M40 敗者

ビーチバレーボール競技 トーナメント表

【少年女子】

D・E・Fコート：大崎町ビーチスポーツ専用競技場

都道府県名	9月16日(土)	9月17日(日)	9月18日(月)	9月19日(火)	9月18日(月)	9月17日(日)	9月16日(土)	都道府県名
	1回戦	2回戦	3回戦 準々決勝	準決勝 5・7位決定戦 3・4位決定戦 決勝	3回戦 準々決勝	2回戦	1回戦	
兵庫県	1	9:00 (W16) D1	9:00 (W32) D1	準決勝 5・7位決定戦 3・4位決定戦 決勝	9:50 (W35) F2	9:00 (W17) E1	24	北海道
石川県	2						9:00 (W1) D1	9:00 (W2) E1
千葉県	3	9:50 (W19) D2	10:40 (W22) D3	12:20 (W40) D5	13:10 (W43) F6	10:40 (W8) E3	26	熊本県
福岡県	4						10:40 (W23) E3	27
山形県	5	11:30 (W25) D4	10:40 (W36) D3	12:20 (W48) D4	11:30 (W39) F4	10:40 (W23) E3	28	愛知県
沖縄県	6						12:20 (W29) E5	29
広島県	7	13:10 (W31) E6	11:30 (W38) D4	12:00 (W48) D4	9:30 (W47) F1	12:20 (W14) E5	30	新潟県
岐阜県	8						12:20 (W13) D5	12:20 (W15) F5
香川県	9	11:30 (W38) D4	10:40 (W37) F3	10:40 (W48) D3	10:40 (W37) F3	12:20 (W15) F5	32	東京都
茨城県	10						12:20 (W28) D5	12:20 (W24) F3
福井県	11	11:30 (W26) E4	9:50 (W34) D2	13:10 (W42) D6	12:20 (W41) F5	10:40 (W9) F3	34	岡山県
三重県	12						12:20 (W28) D5	12:20 (W24) F3
島根県	13	9:50 (W5) E2	9:50 (W20) E2	3・4位決定戦 D3 11:10 (W48) D3	9:00 (W33) F1	9:00 (W6) F2	36	群馬県
奈良県	14						9:00 (W18) F1	9:50 (W6) F2
鹿児島県	15	11:30 (W10) D4	12:20 (W28) D5	5・7位決定戦 D2 10:20 (W44) D2	10:20 (W45) F2	9:00 (W3) F1	38	静岡県
秋田県	16						10:20 (W45) F2	9:00 (W3) F1
山梨県	17	9:50 (W20) E2	9:50 (W20) E2	3・4位決定戦 D3 11:10 (W48) D3	9:00 (W33) F1	9:00 (W6) F2	40	岩手県
宮崎県	18						9:00 (W18) F1	9:50 (W6) F2
愛媛県	19	9:50 (W5) E2	9:50 (W20) E2	5・7位決定戦 D2 10:20 (W44) D2	10:20 (W45) F2	9:00 (W3) F1	42	山口県
青森県	20						9:00 (W18) F1	9:50 (W6) F2
富山県	21	9:50 (W5) E2	9:50 (W20) E2	3・4位決定戦 D3 11:10 (W48) D3	9:00 (W33) F1	9:00 (W6) F2	44	長野県
滋賀県	22						9:00 (W18) F1	9:50 (W6) F2
栃木県	23	9:50 (W5) E2	9:50 (W20) E2	5・7位決定戦 D2 10:20 (W44) D2	10:20 (W45) F2	9:00 (W3) F1	46	長崎県
							9:00 (W18) F1	9:50 (W6) F2

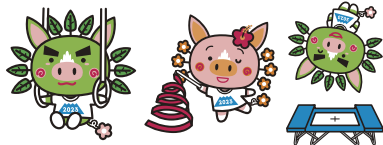

[9] 体操競技

鹿児島市

競技日程

会議名	種別	日時		会場
審判研修Ⅰ	新体操	9月15日(金)	13時00分	西原商会アリーナ(鹿児島アリーナ)会議室
審判研修Ⅱ		9月16日(土)	9時00分	西原商会アリーナ(鹿児島アリーナ)会議室
審判会議	新体操	9月15日(金)	16時00分	西原商会アリーナ(鹿児島アリーナ)武道場
	トランポリン	9月17日(日)	16時00分	西原商会アリーナ(鹿児島アリーナ)武道場
	体操競技	9月20日(水)	15時00分	西原商会アリーナ(鹿児島アリーナ)会議室
監督会議	新体操	9月15日(金)	17時30分	西原商会アリーナ(鹿児島アリーナ)武道場
	トランポリン	9月17日(日)	17時00分	西原商会アリーナ(鹿児島アリーナ)武道場
	体操競技	9月20日(水)	17時15分	西原商会アリーナ(鹿児島アリーナ)武道場

新体操

会場：西原商会アリーナ(鹿児島アリーナ)

9月16日(土)				9月17日(日)			
個人競技				団体競技			
少年女子				少年女子			
1組	～	9組	12:00～13:39	1組	～	14組	12:00～13:10
10組	～	18組	13:54～15:33	15組	～	28組	13:25～14:35
19組	～	28組	15:48～17:38				

トランポリン

会場：西原商会アリーナ(鹿児島アリーナ)

9月18日(月)					
予選(成年少年共通)			決勝(成年少年共通)		
女子第1グループ	9名	9:00～9:50	女子決勝	12名	13:35～13:55
女子第2グループ	9名	9:50～10:40	男子決勝	12名	14:35～14:55
男子第1グループ	9名	10:40～11:30			
男子第2グループ	9名	11:30～12:20			

体操競技 会場：西原商会アリーナ(鹿児島アリーナ)

9月21日(木)		9月22日(金)		9月23日(土)		9月24日(日)	
少年男子(予選)		少年男子(予選)		成年男子(決勝)		少年男子(決勝)	
1班	9:50～11:50	4班	9:50～11:50	1班	9:30～11:30	1班	9:30～11:30
2班	12:40～14:40	5班	12:40～14:40	2班	14:10～16:30	2班	12:10～14:10
3班	15:00～17:00					3班	14:20～16:20
少年女子(予選)		少年女子(予選)		成年女子(決勝)		少年女子(決勝)	
1班	9:50～11:14	4班	9:50～11:35	1班	9:30～11:15	1班	9:00～10:24
2班	12:40～14:25	5班	12:40～14:25	2班	14:10～15:55	2班	10:35～11:59
3班	15:00～16:45	6班	14:45～16:30			3班	12:35～14:20
						4班	14:30～16:15

表彰式	新体操	9月17日(日)	15時30分	西原商会アリーナ(鹿児島アリーナ)
	トランポリン	9月18日(月)	15時30分	西原商会アリーナ(鹿児島アリーナ)
	体操競技(成年)	9月23日(土)	17時10分	西原商会アリーナ(鹿児島アリーナ)
	体操競技(少年) 体操競技 総合	9月24日(日)	17時20分	西原商会アリーナ(鹿児島アリーナ)



体操競技組合せ表

第1日目 9月21日(木)

(少年男子予選)

班組	都道府県名	時間	ゆか	あん馬	つり輪	跳馬	平行棒	鉄棒
1	1 滋賀県	9:50 ~	1	2	3	4	5	
	2 愛知県	10:10 ~		1	2	3	4	5
	3 栃木県	10:30 ~	5		1	2	3	4
	4 北海道	10:50 ~	4	5		1	2	3
	5 千葉県	11:10 ~	3	4	5		1	2
			11:30 ~	2	3	4	5	
審判員休憩 11:50 ~ 12:40								
2	1 新潟県	12:40 ~	1	2	3	4	5	6
	2 福井県	13:00 ~	6	1	2	3	4	5
	3 佐賀県	13:20 ~	5	6	1	2	3	4
	4 青森県	13:40 ~	4	5	6	1	2	3
	5 茨城県	14:00 ~	3	4	5	6	1	2
	6 熊本県	14:20 ~	2	3	4	5	6	1
審判員休憩 14:40 ~ 15:00								
3	1 山口県	15:00 ~	1	2	3	4	5	6
	2 愛媛県	15:20 ~	6	1	2	3	4	5
	3 長崎県	15:40 ~	5	6	1	2	3	4
	4 埼玉県	16:00 ~	4	5	6	1	2	3
	5 大阪府	16:20 ~	3	4	5	6	1	2
	6 三重県	16:40 ~	2	3	4	5	6	1

※終了予定 17:00

(少年女子予選)

班組	都道府県名	時間	跳馬	段違い平行棒	平均台	ゆか	休み
1	1 東京都	9:50 ~	1	2	3	4	
	2 島根県	10:11 ~	4	1	2	3	
	3 石川県	10:32 ~	3	4	1	2	
	4 滋賀県	10:53 ~	2	3	4	1	
審判員休憩 11:14 ~ 12:40							
2	1 埼玉県	12:40 ~	1	2	3	4	5
	2 群馬県	13:01 ~	5	1	2	3	4
	3 愛媛県	13:22 ~	4	5	1	2	3
	4 長野県	13:43 ~	3	4	5	1	2
	5 福岡県	14:04 ~	2	3	4	5	1
審判員休憩 14:25 ~ 15:00							
3	1 岡山県	15:00 ~	1	2	3	4	5
	2 福井県	15:21 ~	5	1	2	3	4
	3 大分県	15:42 ~	4	5	1	2	3
	4 鹿児島県	16:03 ~	3	4	5	1	2
	5 岩手県	16:24 ~	2	3	4	5	1

※終了予定 16:45

体操競技組合せ表

第2日目 9月22日(金)

(少年男子予選)

班	組	都道府県名	時間	ゆか	あん馬	つり輪	跳馬	平行棒	鉄棒
4	1	広島県	9:50～	1	2	3	4	5	6
	2	徳島県	10:10～	6	1	2	3	4	5
	3	長野県	10:30～	5	6	1	2	3	4
	4	福岡県	10:50～	4	5	6	1	2	3
	5	宮城県	11:10～	3	4	5	6	1	2
	6	群馬県	11:30～	2	3	4	5	6	1
審判員休憩				11:50～12:40					
5	1	東京都	12:40～	1	2	3	4	5	6
	2	岡山県	13:00～	6	1	2	3	4	5
	3	山形県	13:20～	5	6	1	2	3	4
	4	京都府	13:40～	4	5	6	1	2	3
	5	兵庫県	14:00～	3	4	5	6	1	2
	6	鹿児島県	14:20～	2	3	4	5	6	1

※終了予定 14:40

(少年女子予選)

班	組	都道府県名	時間	跳馬	段違い平行棒	平均台	ゆか	休み
4	1	宮城県	9:50～	1	2	3	4	5
	2	静岡県	10:11～	5	1	2	3	4
	3	三重県	10:32～	4	5	1	2	3
	4	神奈川県	10:53～	3	4	5	1	2
	5	長崎県	11:14～	2	3	4	5	1
審判員休憩				11:35～12:40				
5	1	千葉県	12:40～	1	2	3	4	5
	2	新潟県	13:01～	5	1	2	3	4
	3	佐賀県	13:22～	4	5	1	2	3
	4	愛知県	13:43～	3	4	5	1	2
	5	大阪府	14:04～	2	3	4	5	1
審判員休憩				14:25～14:45				
6	1	兵庫県	14:45～	1	2	3	4	5
	2	青森県	15:06～	5	1	2	3	4
	3	香川県	15:27～	4	5	1	2	3
	4	北海道	15:48～	3	4	5	1	2
	5	広島県	16:09～	2	3	4	5	1

※終了予定 16:30

体操競技組合せ表

第3日目 9月23日(土)

(成年男子決勝)

班組	都道府県名	時間	ゆか	あん馬	つり輪	跳馬	平行棒	鉄棒	休み
1	1 大阪府	9:30 ~	1	2	3	4	5	6	
	2 佐賀県	9:50 ~	6	1	2	3	4	5	
	3 愛知県	10:10 ~	5	6	1	2	3	4	
	4 鹿児島県	10:30 ~	4	5	6	1	2	3	
	5 千葉県	10:50 ~	3	4	5	6	1	2	
	6 茨城県	11:10 ~	2	3	4	5	6	1	
審判員休憩 11:30 ~ 14:10									
2	1 宮城県	14:10 ~	1	2	3	4	5	6	7
	2 北海道	14:30 ~	7	1	2	3	4	5	6
	3 福岡県	14:50 ~	6	7	1	2	3	4	5
	4 愛媛県	15:10 ~	5	6	7	1	2	3	4
	5 岡山県	15:30 ~	4	5	6	7	1	2	3
	6 東京都	15:50 ~	3	4	5	6	7	1	2
	7 福井県	16:10 ~	2	3	4	5	6	7	1

※終了予定 16:30

(成年女子決勝)

班組	都道府県名	時間	跳馬	段違い平行棒	平均台	ゆか	休み
1	1 鹿児島県	9:30 ~	1	2	3	4	5
	2 北海道	9:51 ~	5	1	2	3	4
	3 佐賀県	10:12 ~	4	5	1	2	3
	4 東京都	10:33 ~	3	4	5	1	2
	5 香川県	10:54 ~	2	3	4	5	1
審判員休憩 11:15 ~ 14:10							
2	1 大阪府	14:10 ~	1	2	3	4	5
	2 福井県	14:31 ~	5	1	2	3	4
	3 青森県	14:52 ~	4	5	1	2	3
	4 岡山県	15:13 ~	3	4	5	1	2
	5 愛知県	15:34 ~	2	3	4	5	1

※終了予定 15:55

体操競技組合せ表

第4日目 9月24日(日)

(少年男子決勝)

班組	都道府県名	時間	ゆか	あん馬	つり輪	跳馬	平行棒	鉄棒
1	13	9:30 ~	1	2	3	4	5	6
	14	9:50 ~	6	1	2	3	4	5
	15	10:10 ~	5	6	1	2	3	4
	16	10:30 ~	4	5	6	1	2	3
	17	10:50 ~	3	4	5	6	1	2
	18	11:10 ~	2	3	4	5	6	1
審判員休憩 11:30 ~ 12:10								
2	7	12:10 ~	1	2	3	4	5	6
	8	12:30 ~	6	1	2	3	4	5
	9	12:50 ~	5	6	1	2	3	4
	10	13:10 ~	4	5	6	1	2	3
	11	13:30 ~	3	4	5	6	1	2
	12	13:50 ~	2	3	4	5	6	1
審判員休憩 14:10 ~ 14:20								
3	1	14:20 ~	1	2	3	4	5	6
	2	14:40 ~	6	1	2	3	4	5
	3	15:00 ~	5	6	1	2	3	4
	4	15:20 ~	4	5	6	1	2	3
	5	15:40 ~	3	4	5	6	1	2
	6	16:00 ~	2	3	4	5	6	1

※終了予定 16:20

(少年女子決勝)

班組	都道府県名	時間	跳馬	段違い平行棒	平均台	ゆか	休み
1	15	9:00 ~	1	2	3	4	
	16	9:21 ~	4	1	2	3	
	17	9:42 ~	3	4	1	2	
	18	10:03 ~	2	3	4	1	
審判員休憩 10:24 ~ 10:35							
2	11	10:35 ~	1	2	3	4	
	12	10:56 ~	4	1	2	3	
	13	11:17 ~	3	4	1	2	
	14	11:38 ~	2	3	4	1	
審判員休憩 11:59 ~ 12:35							
3	6	12:35 ~	1	2	3	4	5
	7	12:56 ~	5	1	2	3	4
	8	13:17 ~	4	5	1	2	3
	9	13:38 ~	3	4	5	1	2
	10	13:59 ~	2	3	4	5	1
審判員休憩 14:20 ~ 14:30							
4	1	14:30 ~	1	2	3	4	5
	2	14:51 ~	5	1	2	3	4
	3	15:12 ~	4	5	1	2	3
	4	15:33 ~	3	4	5	1	2
	5	15:54 ~	2	3	4	5	1

※終了予定 16:15

※ 都道府県名欄中の数字は、予選での順位を示す。

新体操競技組合せ表

第1日目 9月16日(土)

第2日目 9月17日(日)

(少年女子 個人)

組	都道府県名	演技順				時 間
		フープ	ボール	クラブ	リボン	
1	北海道	1	2	3	4	12:00 ~ 12:11
2	大分県	1	2	3	4	12:11 ~ 12:22
3	滋賀県	1	2	3	4	12:22 ~ 12:33
4	福井県	1	2	3	4	12:33 ~ 12:44
5	奈良県	1	2	3	4	12:44 ~ 12:55
6	長野県	1	2	3	4	12:55 ~ 13:06
7	新潟県	1	2	3	4	13:06 ~ 13:17
8	鳥取県	1	2	3	4	13:17 ~ 13:28
9	大阪府	1	2	3	4	13:28 ~ 13:39
審判員休憩 (15分)						13:39 ~ 13:54
10	岐阜県	1	2	3	4	13:54 ~ 14:05
11	徳島県	1	2	3	4	14:05 ~ 14:16
12	熊本県	1	2	3	4	14:16 ~ 14:27
13	福岡県	1	2	3	4	14:27 ~ 14:38
14	愛知県	1	2	3	4	14:38 ~ 14:49
15	埼玉県	1	2	3	4	14:49 ~ 15:00
16	福島県	1	2	3	4	15:00 ~ 15:11
17	東京都	1	2	3	4	15:11 ~ 15:22
18	青森県	1	2	3	4	15:22 ~ 15:33
審判員休憩 (15分)						15:33 ~ 15:48
19	神奈川県	1	2	3	4	15:48 ~ 15:59
20	岡山県	1	2	3	4	15:59 ~ 16:10
21	山口県	1	2	3	4	16:10 ~ 16:21
22	千葉県	1	2	3	4	16:21 ~ 16:32
23	宮城県	1	2	3	4	16:32 ~ 16:43
24	兵庫県	1	2	3	4	16:43 ~ 16:54
25	佐賀県	1	2	3	4	16:54 ~ 17:05
26	静岡県	1	2	3	4	17:05 ~ 17:16
27	愛媛県	1	2	3	4	17:16 ~ 17:27
28	鹿児島県	1	2	3	4	17:27 ~ 17:38

(少年女子 団体)

組	都道府県名	演技順	時 間
		フープ5	
1	静岡県	1	12:00 ~ 12:05
2	神奈川県	2	12:05 ~ 12:10
3	愛媛県	3	12:10 ~ 12:15
4	奈良県	4	12:15 ~ 12:20
5	福島県	5	12:20 ~ 12:25
6	熊本県	6	12:25 ~ 12:30
7	青森県	7	12:30 ~ 12:35
8	山口県	8	12:35 ~ 12:40
9	北海道	9	12:40 ~ 12:45
10	岐阜県	10	12:45 ~ 12:50
11	佐賀県	11	12:50 ~ 12:55
12	大阪府	12	12:55 ~ 13:00
13	岡山県	13	13:00 ~ 13:05
14	大分県	14	13:05 ~ 13:10
審判員休憩 (15分)			13:10 ~ 13:25
15	鳥取県	15	13:25 ~ 13:30
16	兵庫県	16	13:30 ~ 13:35
17	千葉県	17	13:35 ~ 13:40
18	福岡県	18	13:40 ~ 13:45
19	東京都	19	13:45 ~ 13:50
20	滋賀県	20	13:50 ~ 13:55
21	福井県	21	13:55 ~ 14:00
22	長野県	22	14:00 ~ 14:05
23	宮城県	23	14:05 ~ 14:10
24	埼玉県	24	14:10 ~ 14:15
25	愛知県	25	14:15 ~ 14:20
26	新潟県	26	14:20 ~ 14:25
27	鹿児島県	27	14:25 ~ 14:30
28	徳島県	28	14:30 ~ 14:35



トランポリン競技組合せ表

9月18日(月)

女子予選（成年少年共通）

グループ	No.	都道府県名	選手名
1 9:00～	1	鹿児島県	東 彩 乃
	2	福岡県	徳永伊織
	3	大阪府	岸野 ころ
	4	山形県	角力山美妃
	5	秋田県	佐藤音葉
	6	東京都	三澤優華
	7	長野県	青木風海
	8	茨城県	櫻井愛菜
	9	沖縄県	又吉夢奈
2 9:50～	10	兵庫県	都竹結花
	11	鳥取県	長澤萌菜
	12	静岡県	桐生莉沙
	13	神奈川県	篠嶋理紗
	14	北海道	末富穂香
	15	三重県	太村成見
	16	香川県	村岡彩花
	17	熊本県	竹嵩玲奈
	18	石川県	田中沙季

※終了予定 10:40

男子予選（成年少年共通）

グループ	No.	都道府県名	選手名
1 10:40～	1	北海道	山崎凌空
	2	福井県	中園貴登
	3	東京都	藤田隆之介
	4	福島県	菊地智周
	5	静岡県	海野大透
	6	鹿児島県	中村晋也
	7	熊本県	石原巧己
	8	千葉県	石井祐雅
	9	宮城県	千葉和音
2 11:30～	10	石川県	宮野隼人
	11	三重県	宮野冬馬
	12	高知県	大崎瑛斗
	13	大阪府	美田靖文
	14	奈良県	永田信弥
	15	福岡県	石田 孝
	16	茨城県	大森朝陽
	17	鳥取県	上田乃維
	18	沖縄県	銘苺朝飛

※終了予定 12:20

（トランポリン 女子決勝）

グループ	No.	予選順位
1 13:35～	1	12位
	2	2位
	12	1位

※終了予定 13:55

（トランポリン 男子決勝）

グループ	No.	予選順位
1 14:35～	1	12位
	2	2位
	12	1位

※終了予定 14:55

※決勝演技は予選順位の下位の選手から行う。

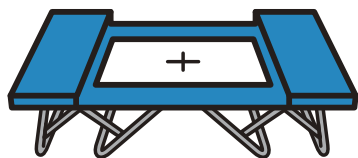
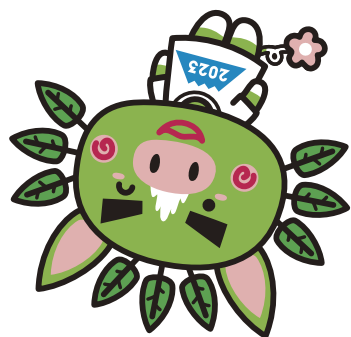



[11] レスリング競技

日置市

競技日程

月 日	9月21日(木)	9月22日(金)	9月23日(土)	9月24日(日)
種目	成年男子・女子・少年男子 フリースタイル		成年男子・少年男子 グレコローマンスタイル	
場所	日置市吹上浜公園体育館		日置市吹上浜公園体育館	
計量会場	メディカルチェック 計量 8:00～8:30	計量 8:00～8:15	メディカルチェック 計量 8:00～8:30	計量 8:00～8:15
試合会場	開始式 9:30 男子1・2回戦 女子1・2・3回戦 10:00～17:00	準々決勝・準決勝 9:45～12:15 決勝 12:40～13:40 表彰式 決勝終了後	1・2回戦 準々決勝 10:00～17:30	準決勝 9:45～10:35 決勝 10:45～11:25 表彰式 決勝終了後 総合表彰式 13:00～13:30

※ 5位表彰は、順位が決定次第、随時実施
 ※ 競技の進行具合により時間の変更等あり

表彰式	【フリースタイル】	9月22日(金)	フリー各階級決勝終了後	日置市吹上浜公園体育館
	【グレコローマンスタイル】	9月24日(日)	グレコ各階級決勝終了後	日置市吹上浜公園体育館
総合表彰式		9月24日(日)	13時00分～13時30分	日置市吹上浜公園体育館

会議日程

監督会議	9月20日(水)	15時00分～	国民宿舎 吹上砂丘荘
審判会議	9月20日(水)	16時00分～	国民宿舎 吹上砂丘荘
全国連絡会	9月22日(金)	フリー表彰終了後	国民宿舎 吹上砂丘荘
監督会議	9月22日(金)	全国連絡会終了後(グレコローマンスタイル)	国民宿舎 吹上砂丘荘

練習日程

月 日	場所	開放時間
9月19日(火)	日置市吹上浜公園屋内多目的広場	13時00分～17時30分
9月20日(水)	日置市吹上浜公園屋内多目的広場	10時00分～17時30分
9月21日(木)	日置市吹上浜公園屋内多目的広場	7時00分～17時30分
9月22日(金)	日置市吹上浜公園屋内多目的広場	7時00分～17時30分
9月23日(土)	日置市吹上浜公園屋内多目的広場	7時00分～17時30分
9月24日(日)	日置市吹上浜公園屋内多目的広場	7時00分～12時00分



レスリング競技組合せ表

成年男子フリースタイル 57kg級

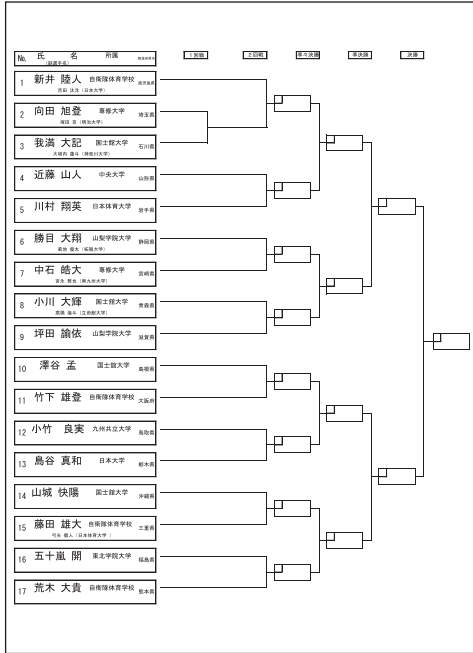

成年男子フリースタイル 61kg級

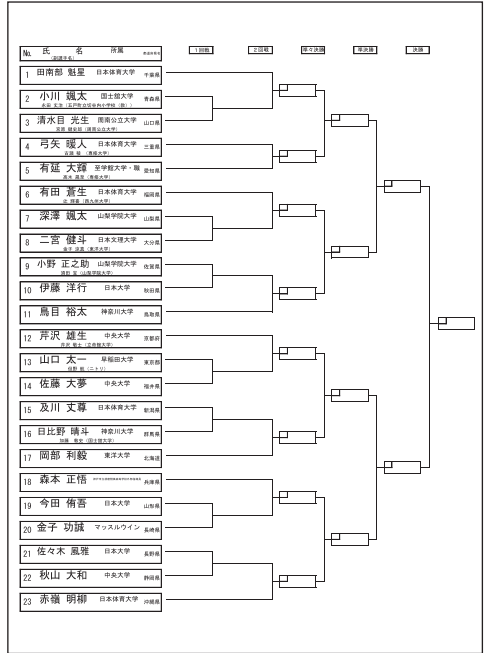

成年男子フリースタイル 65kg級

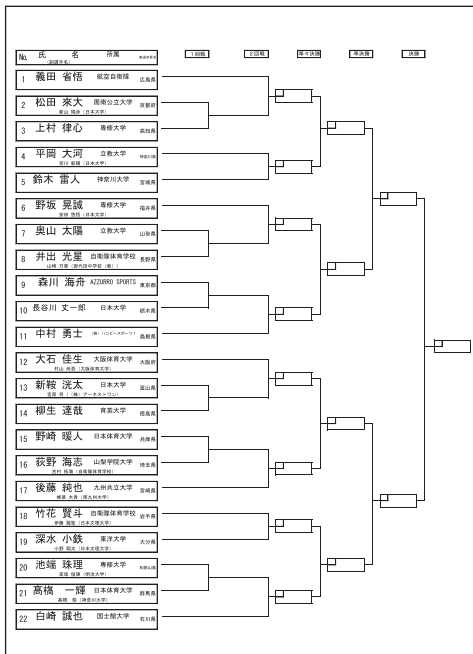

成年男子フリースタイル 74kg級

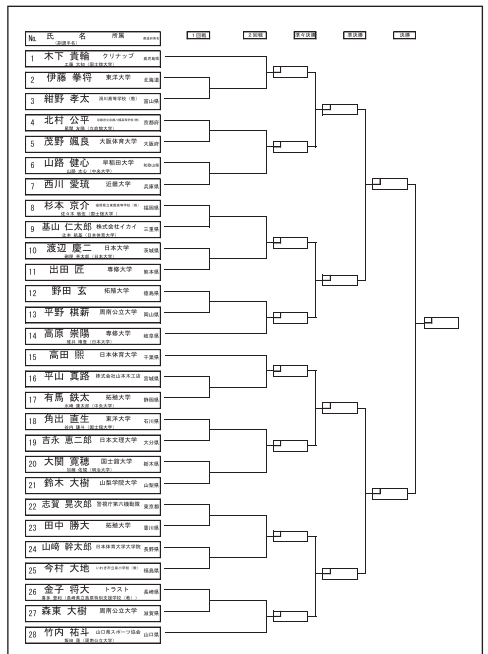

レスリング競技組合せ表

成年男子フリースタイル 86kg級

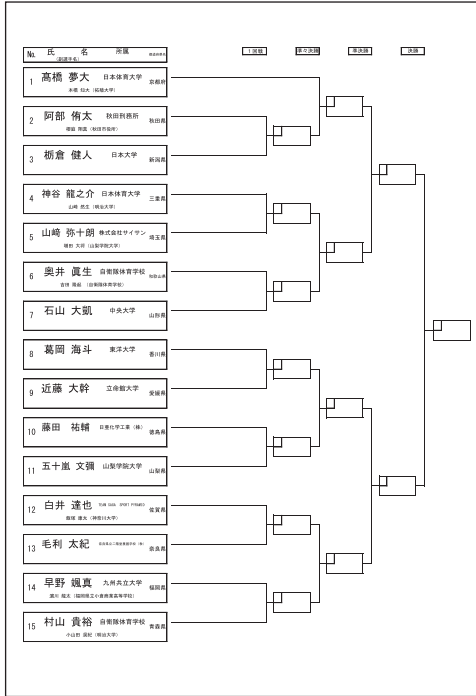

成年男子フリースタイル 97kg級

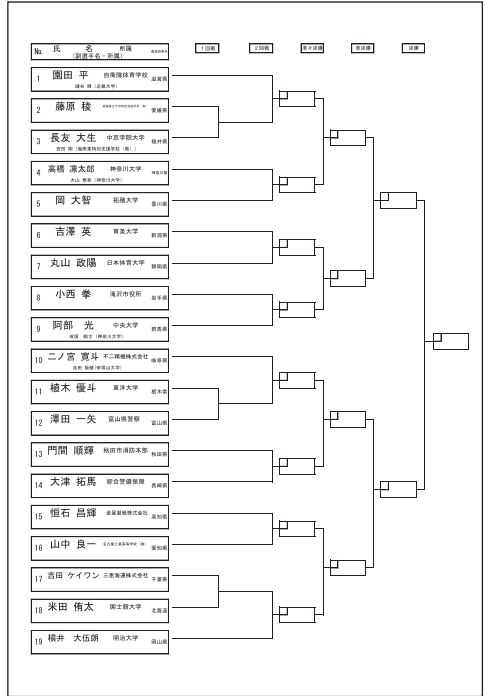

成年男子フリースタイル 125kg級

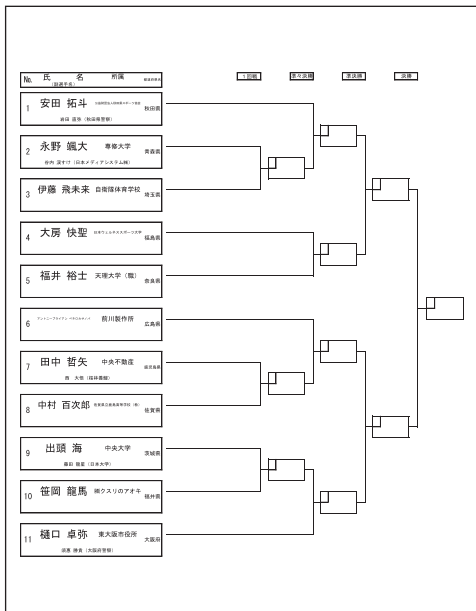

レスリング競技組合せ表

成年男子グレコローマンスタイル 60kg級

No.	氏名	所属	1回戦	2回戦	3回戦	4回戦	5回戦
1	二宮 健輝	日本文理大学	大阪府				
2	今井 悠稀	富山大学	富山県				
3	森 賢仁	日本体育大学	東京都				
4	清川 胡大良	法政大学	東京都				
5	菅根 敏次郎	専修大学	東京都				
6	藤原 祐真	神戸大学	兵庫県				
7	伊藤 翔哉	専修大学	東京都				
8	高橋 慧大	愛媛県立大学	愛媛県				
9	大河原 龍之介	山梨大学	山梨県				
10	船越 陽晴	南信州大学	長野県				
11	徳原 誠真	専修大学	東京都				
12	塩谷 徹	信州大学	長野県				
13	大塚 颯	日本体育大学	東京都				
14	高橋 聖希弥	法政大学	東京都				
15	有賀 文徳	日本体育大学	東京都				
16	塩崎 恭悠	法政大学	東京都				
17	末永 圭寛	法政大学	東京都				
18	五味 虹登	青森大学	青森県				
19	竹下 航生	信州大学	長野県				
20	山藤 力	日本体育大学	東京都				
21	小坂 健次	法政大学	東京都				
22	山際 航平	日本体育大学	東京都				
23	石津 慶斗	日本大学	東京都				
24	相岡 心空	法政大学	東京都				
25	吉永 光輝	法政大学	東京都				

成年男子グレコローマンスタイル 67kg級

No.	氏名	所属	1回戦	2回戦	3回戦	4回戦	5回戦
1	北橋 良真	自衛隊体育学校	山口県				
2	萩原 大和	信州大学	長野県				
3	三多見 明	信州大学	長野県				
4	山下 大翔	東洋大学	東京都				
5	米田 祐太郎	神奈川大学	神奈川県				
6	矢部 和希	自衛隊体育学校	山口県				
7	河名 真偉斗	自衛隊体育学校	山口県				
8	太田 楓輝	青森大学	青森県				
9	岩田 昇也	信州大学	長野県				
10	二俣 友明	自衛隊体育学校	山口県				
11	石川 将樹	自衛隊体育学校	山口県				
12	小川 琉生	日本体育大学	東京都				
13	小田嶋 和真	中央大学	東京都				
14	吉田 叶也	日本体育大学	東京都				
15	佐々木 博久	法政大学	東京都				
16	長澤 湧人	日本体育大学	東京都				
17	渡部 泰世	専修大学	東京都				
18	島崎 翔裕	専修大学	東京都				
19	村上 史祐	日本体育大学	東京都				
20	宮崎 楓大	信士親王大学	山口県				
21	坂本 京太	自衛隊体育学校	山口県				
22	上垣 勇二	自衛隊体育学校	山口県				
23	西田 南人	専修大学	東京都				

成年男子グレコローマンスタイル 72kg級

No.	氏名	所属	1回戦	2回戦	3回戦	4回戦	5回戦
1	辻村 海聖	九州共立大学	福岡県				
2	本名 一規	青森大学	青森県				
3	成國 大志	埼玉大学	埼玉県				
4	徳比嘉 未仁	日本体育大学	東京都				
5	清水 賢亮	埼玉自衛隊	埼玉県				
6	中村 成吾	南信州大学	長野県				
7	寺田 靖也	新潟大学クラブ	新潟県				
8	小野 健作	日本体育大学	東京都				
9	安齋 豪輝	信州大学	長野県				
10	小柴 亮太	成蹊大学	東京都				
11	内山 稜太	信州大学	長野県				
12	山本 貴裕	信州大学	長野県				
13	大野 憲太郎	信州大学	長野県				
14	島谷 東志	秋田県立大学	秋田県				
15	長野 壮志	九州共立大学	福岡県				
16	山根 光司	(無) 中央大学	東京都				
17	矢部 晴翔	日本体育大学	東京都				
18	川畑 孔明	自衛隊体育学校	山口県				
19	澤田 崇一郎	南信州大学	長野県				
20	春日井 清雅	日本体育大学	東京都				
21	喜多 康介	青森大学	青森県				
22	小笠原 宗真	自衛隊体育学校	山口県				

成年男子グレコローマンスタイル 77kg級

No.	氏名	所属	1回戦	2回戦	3回戦	4回戦	5回戦
1	前田 朝都	自衛隊体育学校	山口県				
2	佐藤 旭	自衛隊体育学校	山口県				
3	水口 駿介	自衛隊体育学校	山口県				
4	城所 拓馬	愛知大学	愛知県				
5	前田 祐也	自衛隊体育学校	山口県				
6	濱田 浩輝	中央学院大学	東京都				
7	青柳 裕樹	神奈川大学	神奈川県				
8	高橋 佑臣	青森大学	青森県				
9	友寄 汰志	日本体育大学	東京都				
10	葛谷 拳龍	自衛隊体育学校	山口県				
11	菊田 創	青山学院大学	東京都				
12	叶 知哉	中央学院大学	東京都				
13	鹿嶋 鉄斗	青森大学	青森県				
14	小川 凜太郎	九州共立大学	福岡県				
15	島袋 慶生	信州大学	長野県				
16	谷川 光星	南信州大学	長野県				

レスリング競技組合せ表

成年男子グレコローマンスタイル 87kg級

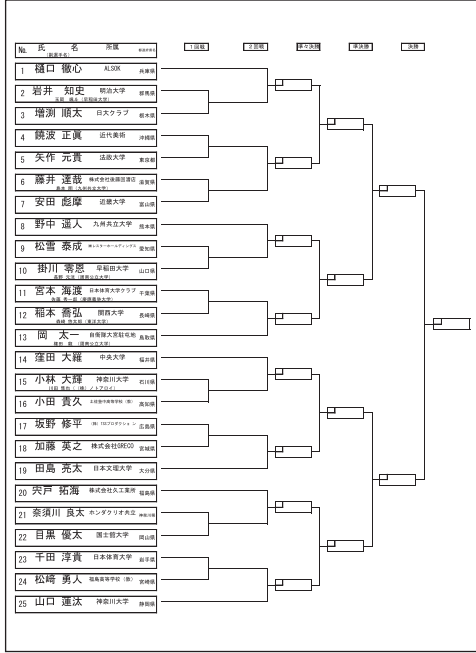

成年男子グレコローマンスタイル 97kg級

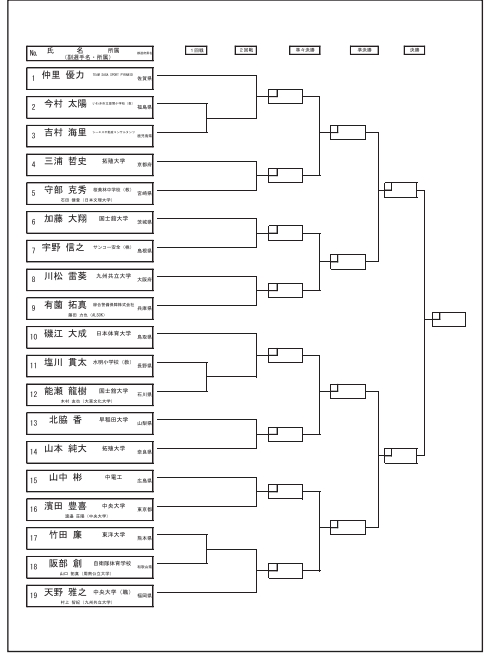

成年男子グレコローマンスタイル 130kg級

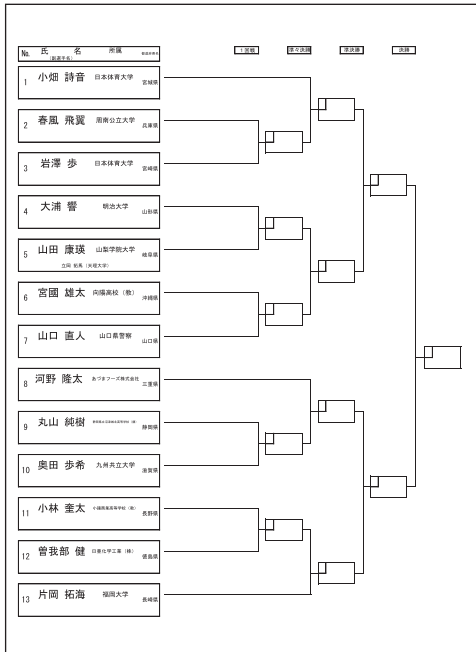

レスリング競技組合せ表

少年男子フリースタイル 51kg級

No.	氏名	所属	1回戦	2回戦	3回戦	4回戦	5回戦
1	赤木 烈王	東京都立大泉高等学校					
2	深川智史	東京都立大泉高等学校					
3	中西 真大	山梨県立山梨高等学校					
4	岩尾 有高	山梨県立山梨高等学校					
5	仙波 那瑛	山梨県立山梨高等学校					
6	宮田 俊也	山梨県立山梨高等学校					
7	深澤 遼弥	山梨県立山梨高等学校					
8	山根 光稀	山梨県立山梨高等学校					
9	中道 颯大	山梨県立山梨高等学校					
10	松本 海斗	山梨県立山梨高等学校					
11	古澤 大翔	山梨県立山梨高等学校					
12	鎌達 駿弥	山梨県立山梨高等学校					
13	湯浅 堅斗	山梨県立山梨高等学校					
14	瀬崎 権	山梨県立山梨高等学校					
15	松本 昇龍	山梨県立山梨高等学校					
16	水間 雄吾	山梨県立山梨高等学校					
17	鈴木 日都	山梨県立山梨高等学校					
18	長谷川 太一	山梨県立山梨高等学校					
19	本田原 翔	山梨県立山梨高等学校					
20	岡 虎樹	山梨県立山梨高等学校					
21	稻川 瑛太	山梨県立山梨高等学校					

少年男子フリースタイル 55kg級

No.	氏名	所属	1回戦	2回戦	3回戦	4回戦	5回戦
1	大貫 健斗	山梨県立山梨高等学校					
2	新藤 天彦	山梨県立山梨高等学校					
3	山口 悠成	山梨県立山梨高等学校					
4	藤山 裕	山梨県立山梨高等学校					
5	西川 滉央	山梨県立山梨高等学校					
6	中村 公紀	山梨県立山梨高等学校					
7	清水 亮平	山梨県立山梨高等学校					
8	美船 武人	山梨県立山梨高等学校					
9	菊川 稔	山梨県立山梨高等学校					
10	平野 敬太	山梨県立山梨高等学校					
11	大沼 智哉	山梨県立山梨高等学校					
12	山下 新龍	山梨県立山梨高等学校					
13	下村 俊太郎	山梨県立山梨高等学校					
14	山藤 辰士	山梨県立山梨高等学校					
15	関那根 一輝	山梨県立山梨高等学校					
16	河野 家幸博	山梨県立山梨高等学校					
17	松本 勇樹	山梨県立山梨高等学校					
18	佐藤 隼斗	山梨県立山梨高等学校					
19	清水 大憲	山梨県立山梨高等学校					
20	伊藤 優希	山梨県立山梨高等学校					
21	平野 家幸博	山梨県立山梨高等学校					
22	森 日登	山梨県立山梨高等学校					
23	小川 大和	山梨県立山梨高等学校					
24	玉城 悠	山梨県立山梨高等学校					
25	北川 拓磨	山梨県立山梨高等学校					
26	河本 大祐	山梨県立山梨高等学校					
27	尾崎 悠斗	山梨県立山梨高等学校					
28	上村 隆太郎	山梨県立山梨高等学校					
29	片岡 大河	山梨県立山梨高等学校					
30	小川 礼寿	山梨県立山梨高等学校					

少年男子フリースタイル 60kg級

No.	氏名	所属	1回戦	2回戦	3回戦	4回戦	5回戦
1	下田 大哉	山梨県立山梨高等学校					
2	佐々木 大貴	山梨県立山梨高等学校					
3	田島 翼	山梨県立山梨高等学校					
4	里中 飛雅	山梨県立山梨高等学校					
5	中澤 風我	山梨県立山梨高等学校					
6	永井 隼斗	山梨県立山梨高等学校					
7	久田 虎徹	山梨県立山梨高等学校					
8	石橋 賢人	山梨県立山梨高等学校					
9	北山 理人	山梨県立山梨高等学校					
10	立山 善翔	山梨県立山梨高等学校					
11	泉川 友明	山梨県立山梨高等学校					
12	野口 佳祐	山梨県立山梨高等学校					
13	森田 健真	山梨県立山梨高等学校					
14	原田 明香	山梨県立山梨高等学校					
15	中野 瑠巴	山梨県立山梨高等学校					
16	助川 遼成	山梨県立山梨高等学校					
17	福田 力	山梨県立山梨高等学校					
18	菊地 賢人	山梨県立山梨高等学校					
19	玉城 佑伸	山梨県立山梨高等学校					
20	洲賢 皓志	山梨県立山梨高等学校					
21	足立 颯太郎	山梨県立山梨高等学校					
22	北村 春斗	山梨県立山梨高等学校					
23	佐藤 秀磨	山梨県立山梨高等学校					

少年男子フリースタイル 65kg級

No.	氏名	所属	1回戦	2回戦	3回戦	4回戦	5回戦
1	内田 怜晃	山梨県立山梨高等学校					
2	石川 貴博	山梨県立山梨高等学校					
3	及川 隼大	山梨県立山梨高等学校					
4	網藤 豪斗	山梨県立山梨高等学校					
5	渡邊 智平	山梨県立山梨高等学校					
6	前原 原人	山梨県立山梨高等学校					
7	佐々木 滄星	山梨県立山梨高等学校					
8	原田 遼武	山梨県立山梨高等学校					
9	佐藤 隼斗	山梨県立山梨高等学校					
10	山田 希海	山梨県立山梨高等学校					
11	前田 樹大	山梨県立山梨高等学校					
12	佐藤 隼樹	山梨県立山梨高等学校					
13	日野 大翔	山梨県立山梨高等学校					
14	大関 勁心	山梨県立山梨高等学校					
15	小林 牙祐	山梨県立山梨高等学校					
16	中尾 仁心	山梨県立山梨高等学校					
17	高畑 貴斗	山梨県立山梨高等学校					
18	倉崎 駿	山梨県立山梨高等学校					
19	高丸 誠人	山梨県立山梨高等学校					
20	竹本 颯汰	山梨県立山梨高等学校					
21	関 天和	山梨県立山梨高等学校					
22	加茂 真之介	山梨県立山梨高等学校					
23	栗山 日向	山梨県立山梨高等学校					
24	山口 大輝	山梨県立山梨高等学校					
25	松原 拓郎	山梨県立山梨高等学校					

レスリング競技組合せ表

少年男子フリースタイル 71kg級

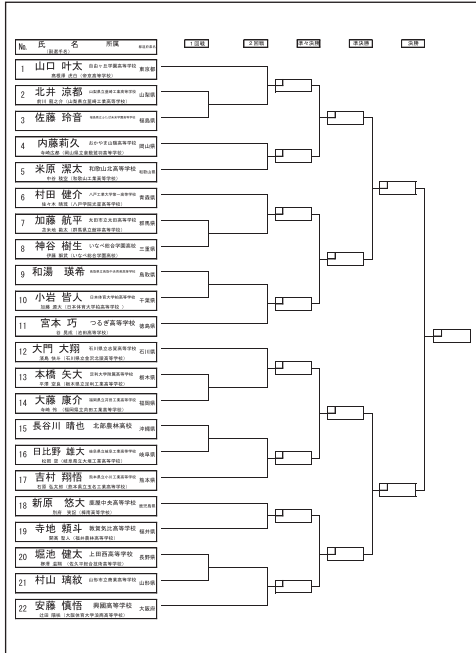

少年男子フリースタイル 80kg級

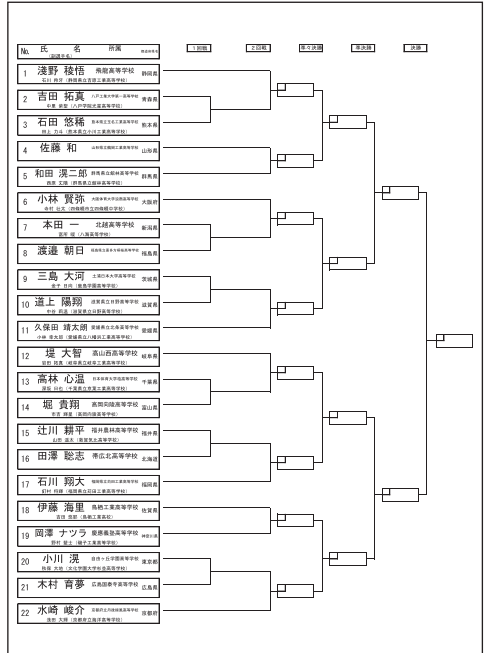

少年男子フリースタイル 92kg級

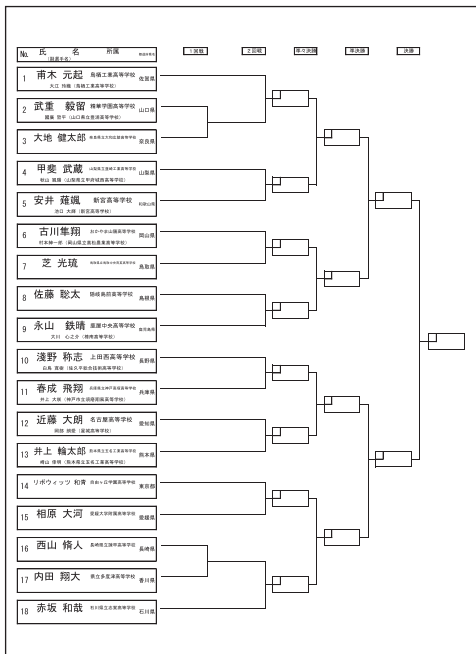

少年男子フリースタイル 125kg級

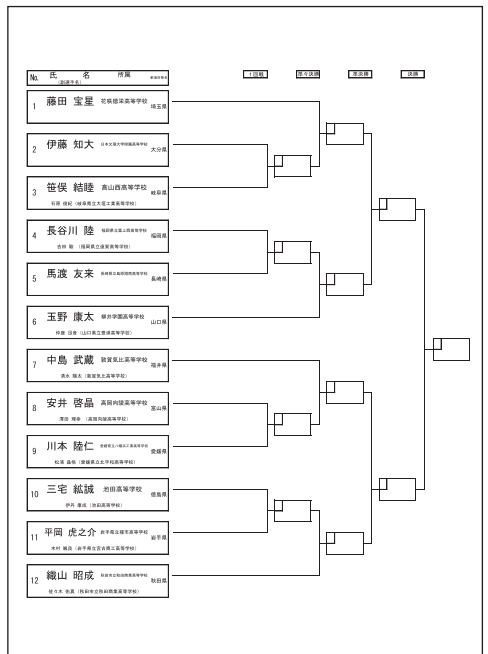

レスリング競技組合せ表

少年男子グレコローマンスタイル 51kg級

No.	氏名	所属	1回戦	2回戦	3回戦	準決勝	決勝
1	錦戸 蓮太	山形県立山形高等学校	1回戦	2回戦	3回戦	準決勝	決勝
2	池田 徹平	日置高等学校	1回戦	2回戦	3回戦	準決勝	決勝
3	横本 龍	山形県立山形高等学校	1回戦	2回戦	3回戦	準決勝	決勝
4	佐々木 雅哉	宮城県立宮城高等学校	1回戦	2回戦	3回戦	準決勝	決勝
5	大井 喜一	宮城県立宮城高等学校	1回戦	2回戦	3回戦	準決勝	決勝
6	野口 秀矩	雄子工業高等学校	1回戦	2回戦	3回戦	準決勝	決勝
7	小島 未輝	秋田県立秋田高等学校	1回戦	2回戦	3回戦	準決勝	決勝
8	岸田 大雅	山形県立山形高等学校	1回戦	2回戦	3回戦	準決勝	決勝
9	長谷川 翔	阿賀野県立阿賀野高等学校	1回戦	2回戦	3回戦	準決勝	決勝
10	伊藤 龍大	山形県立山形高等学校	1回戦	2回戦	3回戦	準決勝	決勝
11	下村 武靖	山形県立山形高等学校	1回戦	2回戦	3回戦	準決勝	決勝
12	石沢 匠哉	山形県立山形高等学校	1回戦	2回戦	3回戦	準決勝	決勝
13	本多 正虎	阿賀野県立阿賀野高等学校	1回戦	2回戦	3回戦	準決勝	決勝
14	永井 舜喜	埼玉工業高等学校	1回戦	2回戦	3回戦	準決勝	決勝
15	椎名 温汰	大宮大学附属高等学校	1回戦	2回戦	3回戦	準決勝	決勝
16	宮原 拓海	秋田県立秋田高等学校	1回戦	2回戦	3回戦	準決勝	決勝

少年男子グレコローマンスタイル 55kg級

No.	氏名	所属	1回戦	2回戦	3回戦	準決勝	決勝
1	高橋 悠生	山形県立山形高等学校	1回戦	2回戦	3回戦	準決勝	決勝
2	妹尾 俊篤	東北工業高等学校	1回戦	2回戦	3回戦	準決勝	決勝
3	原田 球大	山形県立山形高等学校	1回戦	2回戦	3回戦	準決勝	決勝
4	雷生世雅	山形県立山形高等学校	1回戦	2回戦	3回戦	準決勝	決勝
5	大西 琉侑	宮城県立宮城高等学校	1回戦	2回戦	3回戦	準決勝	決勝
6	小野 大誠	東京学芸高等学校	1回戦	2回戦	3回戦	準決勝	決勝
7	小林 和博	山形県立山形高等学校	1回戦	2回戦	3回戦	準決勝	決勝
8	秋山 来雅	ついで高等学校	1回戦	2回戦	3回戦	準決勝	決勝
9	河原 大夏	山形県立山形高等学校	1回戦	2回戦	3回戦	準決勝	決勝
10	梁山 駿斗	山形県立山形高等学校	1回戦	2回戦	3回戦	準決勝	決勝
11	大山 理己	群馬県立群馬高等学校	1回戦	2回戦	3回戦	準決勝	決勝
12	渡部 清文	山形県立山形高等学校	1回戦	2回戦	3回戦	準決勝	決勝
13	宮崎 幸汰	三友中・高等学校	1回戦	2回戦	3回戦	準決勝	決勝
14	森下 大輔	秋田県立秋田高等学校	1回戦	2回戦	3回戦	準決勝	決勝

少年男子グレコローマンスタイル 60kg級

No.	氏名	所属	1回戦	2回戦	3回戦	準決勝	決勝
1	前田 太辰	埼玉工業高等学校	1回戦	2回戦	3回戦	準決勝	決勝
2	福岡 力空	高崎経済高等学校	1回戦	2回戦	3回戦	準決勝	決勝
3	木村 俊真	阿賀野県立阿賀野高等学校	1回戦	2回戦	3回戦	準決勝	決勝
4	長谷川 大	山形県立山形高等学校	1回戦	2回戦	3回戦	準決勝	決勝
5	大滝 祥理	山形県立山形高等学校	1回戦	2回戦	3回戦	準決勝	決勝
6	平田 敬介	山形県立山形高等学校	1回戦	2回戦	3回戦	準決勝	決勝
7	深町 琢希	山形県立山形高等学校	1回戦	2回戦	3回戦	準決勝	決勝
8	本村 流乃助	山形県立山形高等学校	1回戦	2回戦	3回戦	準決勝	決勝
9	石塚 拓慎	山形県立山形高等学校	1回戦	2回戦	3回戦	準決勝	決勝
10	坂下 太一	山形県立山形高等学校	1回戦	2回戦	3回戦	準決勝	決勝
11	中村 真翔	山形県立山形高等学校	1回戦	2回戦	3回戦	準決勝	決勝
12	南 登陽	山形県立山形高等学校	1回戦	2回戦	3回戦	準決勝	決勝
13	山根 大樹	山形県立山形高等学校	1回戦	2回戦	3回戦	準決勝	決勝
14	澤田 涼之介	山形県立山形高等学校	1回戦	2回戦	3回戦	準決勝	決勝
15	鈴木 萌人	八戸高等学校	1回戦	2回戦	3回戦	準決勝	決勝
16	佐藤 聖優	山形県立山形高等学校	1回戦	2回戦	3回戦	準決勝	決勝
17	有田 英慎	秋田県立秋田高等学校	1回戦	2回戦	3回戦	準決勝	決勝
18	田中 宏尚	上野高等学校	1回戦	2回戦	3回戦	準決勝	決勝
19	下川 碧帆	ついで高等学校	1回戦	2回戦	3回戦	準決勝	決勝
20	寺田佳生	山形県立山形高等学校	1回戦	2回戦	3回戦	準決勝	決勝
21	八隅 士和	山形県立山形高等学校	1回戦	2回戦	3回戦	準決勝	決勝

少年男子グレコローマンスタイル 65kg級

No.	氏名	所属	1回戦	2回戦	3回戦	準決勝	決勝
1	鈴木 義英	山形県立山形高等学校	1回戦	2回戦	3回戦	準決勝	決勝
2	坂上 翔瑛	山形県立山形高等学校	1回戦	2回戦	3回戦	準決勝	決勝
3	浜田 宙	山形県立山形高等学校	1回戦	2回戦	3回戦	準決勝	決勝
4	大田 謙	山形県立山形高等学校	1回戦	2回戦	3回戦	準決勝	決勝
5	前田 隼人	山形県立山形高等学校	1回戦	2回戦	3回戦	準決勝	決勝
6	辻 悠斗	山形県立山形高等学校	1回戦	2回戦	3回戦	準決勝	決勝
7	小笠原 雄希	山形県立山形高等学校	1回戦	2回戦	3回戦	準決勝	決勝
8	小野 高虎	山形県立山形高等学校	1回戦	2回戦	3回戦	準決勝	決勝
9	森 博隆	岩田高等学校	1回戦	2回戦	3回戦	準決勝	決勝
10	今永 望夢	山形県立山形高等学校	1回戦	2回戦	3回戦	準決勝	決勝
11	石田 翔童	山形県立山形高等学校	1回戦	2回戦	3回戦	準決勝	決勝
12	顔川 直大良	和洋山形高等学校	1回戦	2回戦	3回戦	準決勝	決勝
13	菅野 煌大	山形県立山形高等学校	1回戦	2回戦	3回戦	準決勝	決勝
14	大谷 哉斗	山形県立山形高等学校	1回戦	2回戦	3回戦	準決勝	決勝
15	匠井 夢希	山形県立山形高等学校	1回戦	2回戦	3回戦	準決勝	決勝
16	廣瀬 琉水	山形県立山形高等学校	1回戦	2回戦	3回戦	準決勝	決勝
17	久田 毅心	山形県立山形高等学校	1回戦	2回戦	3回戦	準決勝	決勝
18	野原 海斗	北都森高等学校	1回戦	2回戦	3回戦	準決勝	決勝
19	坂本 陸斗	山形県立山形高等学校	1回戦	2回戦	3回戦	準決勝	決勝
20	吉市 一輝	山形県立山形高等学校	1回戦	2回戦	3回戦	準決勝	決勝
21	小塚 彪	山形県立山形高等学校	1回戦	2回戦	3回戦	準決勝	決勝

レスリング競技組合せ表

少年男子グレコローマンスタイル 71kg級

№	氏名	所属	1回戦	2回戦	3回戦	4回戦
1	萩野 大河	埼玉産業高等学校	優勝			
2	小関 清仁	熊本県立高等学校	準優勝			
3	矢野 安章	徳島県立高等学校	3位			
4	門坂 聖那	徳島県立高等学校	4位			
5	村井 洋輝	徳島県立高等学校	5位			
6	南浦 亮紀	徳島県立高等学校	6位			
7	水迫 将輝	徳島県立高等学校	7位			
8	鶴 大和	徳島県立高等学校	8位			
9	菊地 頼	徳島県立高等学校	9位			
10	上東 魁人	徳島県立高等学校	10位			
11	平田 拓己	徳島県立高等学校	11位			
12	小菅 廉士	徳島県立高等学校	12位			
13	花田 晴盛輝	徳島県立高等学校	13位			
14	石塚 陽向	徳島県立高等学校	14位			
15	野村 健斗	徳島県立高等学校	15位			
16	松澤 咲	徳島県立高等学校	16位			
17	小林 直生	徳島県立高等学校	17位			
18	江口 翼	徳島県立高等学校	18位			
19	大畑 秀斗	徳島県立高等学校	19位			
20	花盛 奏太	徳島県立高等学校	20位			
21	埴島 吉悠	徳島県立高等学校	21位			
22	三浦 修矢	徳島県立高等学校	22位			

少年男子グレコローマンスタイル 80kg級

№	氏名	所属	1回戦	2回戦	3回戦	4回戦
1	吉田 泰造	徳島県立高等学校	優勝			
2	一政 直久	徳島県立高等学校	準優勝			
3	中原 陽向	徳島県立高等学校	3位			
4	伊藤 慎人	徳島県立高等学校	4位			
5	谷口 健人	徳島県立高等学校	5位			
6	三好 海翔	徳島県立高等学校	6位			
7	柳生 知哉	徳島県立高等学校	7位			
8	堀 奏旅	徳島県立高等学校	8位			
9	奥津津 義希	徳島県立高等学校	9位			
10	北林 晋	徳島県立高等学校	10位			
11	米津 秀亮	徳島県立高等学校	11位			
12	岩本 優生	徳島県立高等学校	12位			
13	松本 伸希	徳島県立高等学校	13位			
14	窪谷 一豪	徳島県立高等学校	14位			
15	丹下 登大	徳島県立高等学校	15位			
16	作 知由	徳島県立高等学校	16位			

少年男子グレコローマンスタイル 92kg級

№	氏名	所属	1回戦	2回戦	3回戦	4回戦
1	金澤 空大	中津高等学校	優勝			
2	渡辺 心徳	徳島県立高等学校	準優勝			
3	山岸 悠	徳島県立高等学校	3位			
4	長峯 颯	徳島県立高等学校	4位			
5	山本 侑季	徳島県立高等学校	5位			
6	田原 凌寛	徳島県立高等学校	6位			
7	伏部内 皓太	徳島県立高等学校	7位			
8	宇都宮 快斗	徳島県立高等学校	8位			
9	松本 彬夢	徳島県立高等学校	9位			
10	濱口 禮俊	徳島県立高等学校	10位			
11	岸本 高真	徳島県立高等学校	11位			
12	小玉 龍舞	徳島県立高等学校	12位			
13	横井 想空	徳島県立高等学校	13位			
14	丸塚 一心	徳島県立高等学校	14位			
15	橋本 大輝	徳島県立高等学校	15位			
16	高橋 秀誠	徳島県立高等学校	16位			
17	小嶋 舞	徳島県立高等学校	17位			
18	服部 大蔵	徳島県立高等学校	18位			
19	後 風五	徳島県立高等学校	19位			
20	タケウチ ユキ	徳島県立高等学校	20位			
21	福島 煌天	徳島県立高等学校	21位			
22						

少年男子グレコローマンスタイル 125kg級

№	氏名	所属	1回戦	2回戦	3回戦	4回戦
1	中沢 遥貴	徳島県立高等学校	優勝			
2	藤村 麻超	徳島県立高等学校	準優勝			
3	仰伏 佑樹	徳島県立高等学校	3位			
4	金井 慎之助	徳島県立高等学校	4位			
5	青木 奨	徳島県立高等学校	5位			
6	岸本 一牙	徳島県立高等学校	6位			
7	山本 煌誠	徳島県立高等学校	7位			
8	横井 元陽	徳島県立高等学校	8位			
9	長谷川 大和	徳島県立高等学校	9位			
10	岩澤 泰紀	徳島県立高等学校	10位			
11	塩野 陸斗	徳島県立高等学校	11位			
12	中野 一輝	徳島県立高等学校	12位			
13	丹松 龍誠	徳島県立高等学校	13位			
14	平田 健人	徳島県立高等学校	14位			
15	遠藤 大翔	徳島県立高等学校	15位			
16	祐志音	徳島県立高等学校	16位			
17	上西 立斗	徳島県立高等学校	17位			
18	三宅 茂	徳島県立高等学校	18位			
19	阿部 天臥	徳島県立高等学校	19位			
20	宮崎 祐貴彦	徳島県立高等学校	20位			
21	佐藤 絳星	徳島県立高等学校	21位			
22	岩崎 和志	徳島県立高等学校	22位			

レスリング競技組合せ表

女子フリースタイル 53kg級

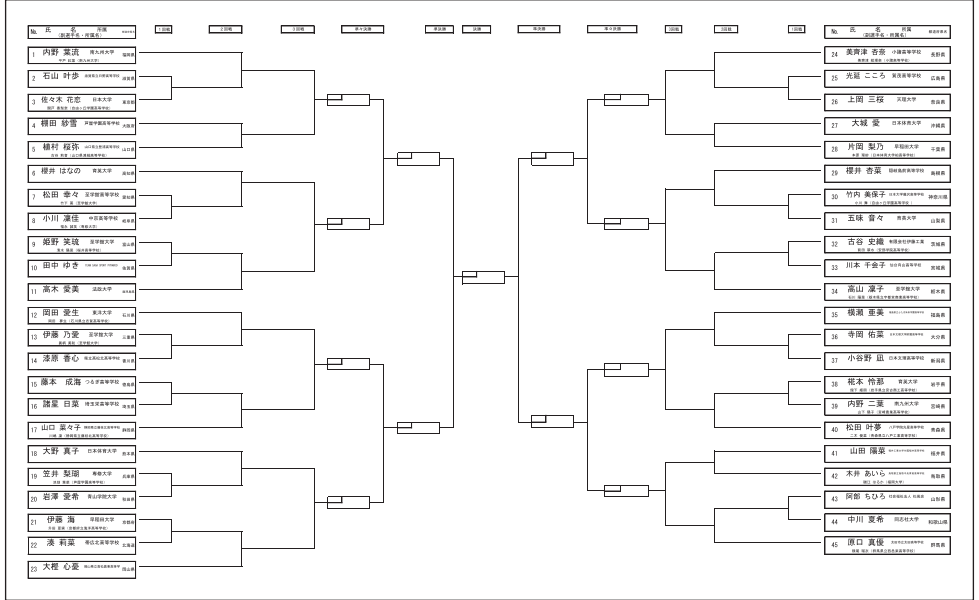

女子フリースタイル 62kg級

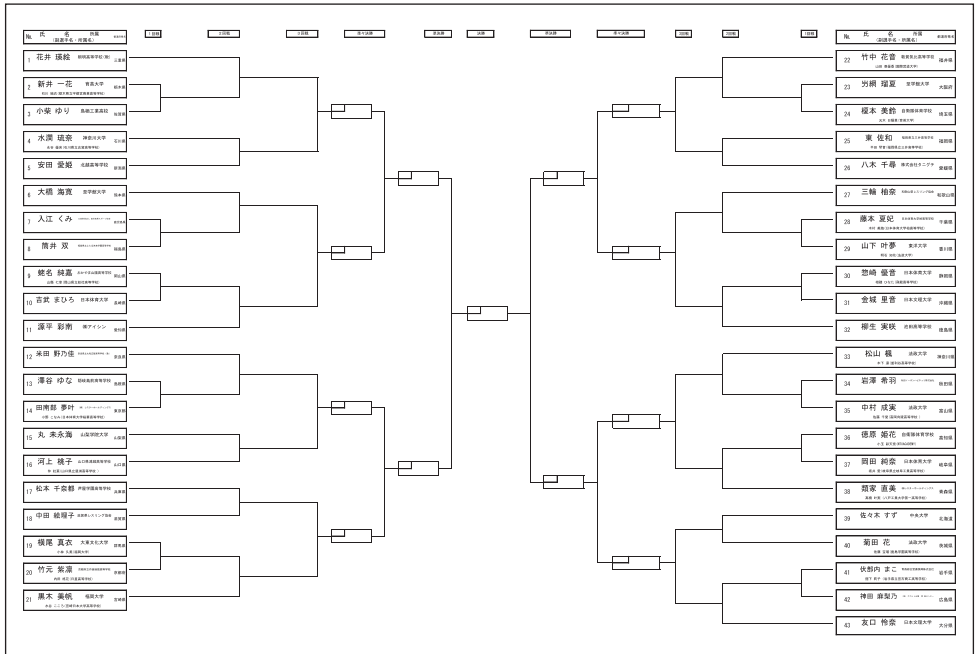





[36] ゴルフ競技 競技日程

始良市
霧島市

種別	競技会場	9月20日(水)	9月21日(木)	9月22日(金)
成年男子	霧島ゴルフクラブ	公式練習 7:00~	競技(1日目) 7:00~	競技(2日目) 7:00~
女子	鹿児島高牧カントリークラブ	公式練習 7:00~	競技(1日目) 7:00~	競技(2日目) 7:00~
少年男子	溝辺カントリークラブ	公式練習 8:00~	競技(1日目) 8:00~	競技(2日目) 8:00~

表彰式	9月22日(金)	成年男子	霧島ゴルフクラブ
		女子	鹿児島高牧カントリークラブ
		少年男子	溝辺カントリークラブ
		総合	霧島ゴルフクラブ

会議名	日時		種別	会場
競技委員長・副委員長 打合せ会議	9月19日(火)	15:00~	成年男子	始良市文化会館加音ホール 会議室3
			女子	
			少年男子	
監督・代表者会議	9月19日(火)	16:00~	成年男子	始良市文化会館加音ホール 大ホール
			女子	
			少年男子	
競技委員会	9月20日(水) 9月21日(木) 9月22日(金)	6:00~	成年男子	霧島ゴルフクラブ
			女子	鹿児島高牧カントリークラブ
		7:00~	少年男子	溝辺カントリークラブ

※組合せ及びスタート時刻は、荒天時、欠場者等があった場合は、変更することがある。



組合せ及びスタート時刻表《公式練習日》

【 成 年 男 子 】

期日：令和5年9月20日（水）

《1番ホールよりスタート》

会場：霧島ゴルフクラブ

番号	スタート時刻	選手名（都道府県名）	選手名（都道府県名）	選手名（都道府県名）
1	07:00	平井伸乃輔（熊本）	古賀翔瑛（熊本）	上畠鳳人（熊本）
2	07:08	田辺虎（静岡）	佐野健太（静岡）	金指統哉（静岡）
3	07:16	田崎春樹（長崎）	山田玄彩（長崎）	山口泰知（長崎）
4	07:24	石垣敢大（三重）	阿部謙成（三重）	石垣珠侑（三重）
5	07:32	山下勝将（大阪）	下家秀琉（大阪）	丘尊伍（大阪）
6	07:40	源野智紀（石川）	辻圭一郎（石川）	林晃誠（石川）
7	07:48	唐下明徒（広島）	笠原瑛（広島）	寺西遼馬（広島）
8	07:56	佐藤桂太朗（秋田）	石川大輝（秋田）	小島良（秋田）
9	08:04	古川惣一朗（徳島）	福島慎也（徳島）	尾崎竜二（徳島）
10	08:12	森田文哉（山梨）	風岡衣杏（山梨）	志村翔太郎（山梨）
11	08:20	関阜太（岡山）	川崎真一（岡山）	荒木翔也（岡山）
12	08:28	佐々木太郎（岩手）	佐藤佑斗（岩手）	星健太（岩手）
13	08:36	重永将慶（山口）	中村尊史（山口）	秀山輝（山口）
14	08:44	菱田健斗（愛知）	新井龍紀（愛知）	高津佐琉斗（愛知）
15	08:52	工藤亜沙希（佐賀）	松尾文人（佐賀）	亀井敏樹（佐賀）
16	09:00	山本詠太（北海道）	小村隼士（北海道）	島田温太（北海道）
17	09:08	亀井康生（和歌山）	辻田晴也（和歌山）	東野哲久（和歌山）
18	09:16	吉沢己咲（群馬）	泊隆太（群馬）	長谷川楓弥（群馬）
19	09:24	新城ディラン唯人（沖縄）	米須清幸（沖縄）	與儀聖夏（沖縄）
20	09:32	中嶋太造（福井）	梅田恭生（福井）	加藤将（福井）
21	09:40	木村太紀（京都）	上久保拓海（京都）	塩月純生（京都）
22	09:48	岩井光太（埼玉）	鈴木隆太（埼玉）	栗原悠宇（埼玉）
23	09:56	岡田晃平（高知）	福住修（高知）	福住将（高知）
24	10:04	池田太郎（山形）	工藤大河（山形）	小島秀喜（山形）

※組合せ及びスタート時刻は、荒天時、欠場者等があった場合は、変更することがある。

組合せ及びスタート時刻表《公式練習日》

【 成年男子 】

期日：令和5年9月20日（水）

《10番ホールよりスタート》

会場：霧島ゴルフクラブ

番号	スタート時刻	選手名（都道府県名）	選手名（都道府県名）	選手名（都道府県名）
25	07:00	長屋 健（奈良）	多田 一紀（奈良）	田村 享久（奈良）
26	07:08	清水 大翔（富山）	茶谷 龍成（富山）	松下 有希（富山）
27	07:16	奥松 良太（兵庫）	玉木 海凪（兵庫）	黒田 裕稀（兵庫）
28	07:24	見田 和也（新潟）	渡邊 宏治（新潟）	斉藤 史晶（新潟）
29	07:32	出利葉 太一郎（福岡）	林田 直也（福岡）	下園 航太（福岡）
30	07:40	中野 麟太郎（東京）	和田 歩（東京）	平山 幸作（東京）
31	07:48	小窪 都斗（鹿児島）	遠藤 崇真（鹿児島）	米山 慶（鹿児島）
32	07:56	太田 智之（長野）	熊谷 地陽（長野）	藤澤 幸生（長野）
33	08:04	竹内 瑛信（愛媛）	続木 仁（愛媛）	小川 貴大（愛媛）
34	08:12	大西 康仁（青森）	三枝 慎太郎（青森）	村上 共生（青森）
35	08:20	古瀬 幸一朗（香川）	亀井 壮汰（香川）	谷本 伊知郎（香川）
36	08:28	倉林 太聖（宮城）	原田 竜成（宮城）	廣澤 京平（宮城）
37	08:36	米原 海斗（鳥取）	夢野 順二（鳥取）	御船 遊大（鳥取）
38	08:44	宝泉 研輝（福島）	桑島 雄（福島）	稲村 雅樹（福島）
39	08:52	門脇 龍輔（島根）	三原 明典（島根）	岩崎 大地（島根）
40	09:00	隅内 雅人（茨城）	神谷 至道（茨城）	富永 龍輝（茨城）
41	09:08	長谷川 貴優（岐阜）	黒田 智之（岐阜）	永田 丞（岐阜）
42	09:16	林 恭平（神奈川）	竹原 佳吾（神奈川）	仲宗根 寛瑛（神奈川）
43	09:24	枝川 吏輝（宮崎）	古川 創大（宮崎）	林 駿馬（宮崎）
44	09:32	池田 悠太（栃木）	吉田 凜世（栃木）	張田 巧（栃木）
45	09:40	石井 大聖（大分）	後藤 大生（大分）	内藤 滉人（大分）
46	09:48	鈴木 聡馬（千葉）	鄭 優星（千葉）	金田 卓己（千葉）
47	09:56	中川 怜次（滋賀）	久木 匠登（滋賀）	千代 直人（滋賀）

※組合せ及びスタート時刻は、荒天時、欠場者等があった場合は、変更することがある。

組合せ及びスタート時刻表《競技1日目》

【成年男子】

期日：令和5年9月21日（木）

《1番ホールよりスタート》

会場：霧島ゴルフクラブ

組	スタート時刻	選手名 (都道府県名)	選手名 (都道府県名)	選手名 (都道府県名)	選手名 (都道府県名)
1	07:00	中川 怜次 (滋賀)	長谷川 貴優 (岐阜)	古瀬 幸一朗 (香川)	出利葉 太一郎 (福岡)
2	07:09	鈴木 聡馬 (千葉)	隅内 雅人 (茨城)	大西 康仁 (青森)	見田 和也 (新潟)
3	07:18	石井 大聖 (大分)	門脇 龍輔 (島根)	竹内 瑛信 (愛媛)	奥松 良太 (兵庫)
4	07:27	池田 悠太 (栃木)	宝泉 研輝 (福島)	太田 智之 (長野)	清水 大翔 (富山)
5	07:36	枝川 吏輝 (宮崎)	米原 海斗 (鳥取)	小窪 都斗 (鹿児島)	長屋 健 (奈良)
6	07:45	林 恭平 (神奈川)	倉林 太聖 (宮城)	中野 麟太郎 (東京)	
7	07:54	阿部 謙成 (三重)	笠原 瑛 (広島)	福島 慎也 (徳島)	風岡 衣杏 (山梨)
8	08:03	工藤 大河 (山形)	山田 玄彩 (長崎)	辻 圭一郎 (石川)	石川 大輝 (秋田)
9	08:12	梅田 恭生 (福井)	福住 修 (高知)	佐野 健太 (静岡)	下家 秀琉 (大阪)
10	08:21	小村 隼士 (北海道)	米須 清幸 (沖縄)	鈴木 隆太 (埼玉)	古賀 翔瑛 (熊本)
11	08:30	中村 尊史 (山口)	松尾 文人 (佐賀)	泊 隆太 (群馬)	上久保 拓海 (京都)
12	08:39	川崎 真一 (岡山)	佐藤 佑斗 (岩手)	新井 龍紀 (愛知)	辻田 晴也 (和歌山)
13	08:48	上畠 鳳人 (熊本)	金指 統哉 (静岡)	山口 泰知 (長崎)	石垣 珠侑 (三重)
14	08:57	丘 尊伍 (大阪)	林 晃誠 (石川)	寺西 遼馬 (広島)	小島 良 (秋田)
15	09:06	尾崎 竜二 (徳島)	志村 翔太郎 (山梨)	荒木 翔也 (岡山)	星 健太 (岩手)
16	09:15	秀山 輝 (山口)	高津佐 琉斗 (愛知)	亀井 敏樹 (佐賀)	島田 温太 (北海道)
17	09:24	東野 哲久 (和歌山)	長谷川 楓弥 (群馬)	與儀 聖夏 (沖縄)	加藤 將 (福井)
18	09:33	塩月 純生 (京都)	栗原 悠宇 (埼玉)	福住 将 (高知)	小島 秀喜 (山形)

※組合せ及びスタート時刻は、荒天時、欠場者等があった場合は、変更することがある。

組合せ及びスタート時刻表《競技1日目》

【成年男子】

期日：令和5年9月21日（木）

《10番ホールよりスタート》

会場：霧島ゴルフクラブ

組	スタート時刻	選手名 (都道府県名)	選手名 (都道府県名)	選手名 (都道府県名)	選手名 (都道府県名)
19	07:00	源野智紀 (石川)	佐々木太郎 (岩手)	吉沢己咲 (群馬)	池田太郎 (山形)
20	07:09	山下勝将 (大阪)	関阜太 (岡山)	亀井康生 (和歌山)	岡田晃平 (高知)
21	07:18	石垣敢大 (三重)	森田文哉 (山梨)	山本詠太 (北海道)	岩井光太 (埼玉)
22	07:27	田崎春樹 (長崎)	古川惣一郎 (徳島)	工藤亜沙希 (佐賀)	木村太紀 (京都)
23	07:36	田辺虎 (静岡)	佐藤桂太郎 (秋田)	菱田健斗 (愛知)	中嶋太造 (福井)
24	07:45	平井伸乃輔 (熊本)	唐下明徒 (広島)	重永将慶 (山口)	新城ディラン唯人 (沖縄)
25	07:54	渡邊宏治 (新潟)	遠藤崇真 (鹿児島)	続木仁 (愛媛)	三枝慎太郎 (青森)
26	08:03	久木匠登 (滋賀)	玉木海凧 (兵庫)	和田歩 (東京)	熊谷地陽 (長野)
27	08:12	古川創大 (宮崎)	鄭優星 (千葉)	茶谷龍成 (富山)	林田直也 (福岡)
28	08:21	神谷至道 (茨城)	竹原佳吾 (神奈川)	後藤大生 (大分)	多田一紀 (奈良)
29	08:30	夢野順二 (鳥取)	三原明典 (島根)	黒田智之 (岐阜)	吉田凜世 (栃木)
30	08:39	亀井壮汰 (香川)	原田竜成 (宮城)	桑島雄 (福島)	
31	08:48	内藤滉人 (大分)	金田卓己 (千葉)	千代直人 (滋賀)	斉藤史晶 (新潟)
32	08:57	下園航太 (福岡)	平山幸作 (東京)	米山慶 (鹿児島)	藤澤幸生 (長野)
33	09:06	小川貴大 (愛媛)	村上共生 (青森)	谷本伊知郎 (香川)	廣澤京平 (宮城)
34	09:15	御船遊大 (鳥取)	稲村雅樹 (福島)	岩崎大地 (島根)	富永龍輝 (茨城)
35	09:24	永田丞 (岐阜)	仲宗根寛瑛 (神奈川)	林駿馬 (宮崎)	張田巧 (栃木)
36	09:33	田村享久 (奈良)	松下有希 (富山)	黒田裕稀 (兵庫)	

※組合せ及びスタート時刻は、荒天時、欠場者等があった場合は、変更することがある。

組合せ及びスタート時刻表《競技2日目》

【成年男子】

期日：令和5年9月22日（金）

《1番ホールよりスタート》

会場：霧島ゴルフクラブ

組	スタート時刻	選手名 (都道府県名)	選手名 (都道府県名)	選手名 (都道府県名)	選手名 (都道府県名)
1	07:00	平井伸乃輔 (熊本)	田辺虎 (静岡)	田崎春樹 (長崎)	石垣敢大 (三重)
2	07:09	山下勝将 (大阪)	源野智紀 (石川)	唐下明徒 (広島)	佐藤桂太朗 (秋田)
3	07:18	古川惣一郎 (徳島)	森田文哉 (山梨)	関阜太 (岡山)	佐々木太郎 (岩手)
4	07:27	重永将慶 (山口)	菱田健斗 (愛知)	工藤亜沙希 (佐賀)	山本詠太 (北海道)
5	07:36	亀井康生 (和歌山)	吉沢己咲 (群馬)	新城ディラン唯人 (沖縄)	中嶋太造 (福井)
6	07:45	木村太紀 (京都)	岩井光太 (埼玉)	岡田晃平 (高知)	池田太郎 (山形)
7	07:54	久木匠登 (滋賀)	黒田智之 (岐阜)	亀井壮汰 (香川)	林田直也 (福岡)
8	08:03	鄭優星 (千葉)	神谷至道 (茨城)	三枝慎太郎 (青森)	渡邊宏治 (新潟)
9	08:12	後藤大生 (大分)	三原明典 (島根)	続木仁 (愛媛)	玉木海凪 (兵庫)
10	08:21	吉田凜世 (栃木)	桑島雄 (福島)	熊谷地陽 (長野)	茶谷龍成 (富山)
11	08:30	古川創大 (宮崎)	夢野順二 (鳥取)	遠藤崇真 (鹿児島)	多田一紀 (奈良)
12	08:39	竹原佳吾 (神奈川)	原田竜成 (宮城)	和田歩 (東京)	
13	08:48	谷本伊知郎 (香川)	廣澤京平 (宮城)	稲村雅樹 (福島)	村上共生 (青森)
14	08:57	千代直人 (滋賀)	黒田裕稀 (兵庫)	平山幸作 (東京)	藤澤幸生 (長野)
15	09:06	林駿馬 (宮崎)	金田卓己 (千葉)	松下有希 (富山)	下園航太 (福岡)
16	09:15	富永龍輝 (茨城)	仲宗根寛瑛 (神奈川)	内藤滉人 (大分)	田村享久 (奈良)
17	09:24	御船遊大 (鳥取)	岩崎大地 (島根)	永田丞 (岐阜)	張田巧 (栃木)
18	09:33	斉藤史晶 (新潟)	米山慶 (鹿児島)	小川貴大 (愛媛)	

※組合せ及びスタート時刻は、荒天時、欠場者等があった場合は、変更することがある。

組合せ及びスタート時刻表《競技2日目》

【成年男子】

期日：令和5年9月22日（金）

《10番ホールよりスタート》

会場：霧島ゴルフクラブ

組	スタート時刻	選手名 (都道府県名)	選手名 (都道府県名)	選手名 (都道府県名)	選手名 (都道府県名)
19	07:00	長屋 健 (奈良)	清水 大翔 (富山)	奥松 良太 (兵庫)	見田 和也 (新潟)
20	07:09	出利葉 太郎 (福岡)	中野 麟太郎 (東京)	小窪 都斗 (鹿児島)	太田 智之 (長野)
21	07:18	竹内 瑛信 (愛媛)	大西 康仁 (青森)	古瀬 幸一朗 (香川)	倉林 太聖 (宮城)
22	07:27	米原 海斗 (鳥取)	宝泉 研輝 (福島)	門脇 龍輔 (島根)	隅内 雅人 (茨城)
23	07:36	長谷川 貴優 (岐阜)	林 恭平 (神奈川)	枝川 吏輝 (宮崎)	池田 悠太 (栃木)
24	07:45	石井 大聖 (大分)	鈴木 聡馬 (千葉)	中川 怜次 (滋賀)	
25	07:54	辻 圭一郎 (石川)	佐藤 佑斗 (岩手)	泊 隆太 (群馬)	工藤 大河 (山形)
26	08:03	下家 秀琉 (大阪)	川崎 真一 (岡山)	辻田 晴也 (和歌山)	福住 修 (高知)
27	08:12	阿部 謙成 (三重)	風岡 衣杏 (山梨)	小村 隼士 (北海道)	鈴木 隆太 (埼玉)
28	08:21	山田 玄彩 (長崎)	福島 慎也 (徳島)	松尾 文人 (佐賀)	上久保 拓海 (京都)
29	08:30	佐野 健太 (静岡)	石川 大輝 (秋田)	新井 龍紀 (愛知)	梅田 恭生 (福井)
30	08:39	古賀 翔瑛 (熊本)	笠原 瑛 (広島)	中村 尊史 (山口)	米須 清幸 (沖縄)
31	08:48	石垣 珠侑 (三重)	寺西 遼馬 (広島)	尾崎 竜二 (徳島)	志村 翔太郎 (山梨)
32	08:57	小島 秀喜 (山形)	山口 泰知 (長崎)	林 晃誠 (石川)	小島 良 (秋田)
33	09:06	加藤 将 (福井)	福住 将 (高知)	金指 統哉 (静岡)	丘 尊伍 (大阪)
34	09:15	島田 温太 (北海道)	與儀 聖夏 (沖縄)	栗原 悠宇 (埼玉)	上島 鳳人 (熊本)
35	09:24	秀山 輝 (山口)	亀井 敏樹 (佐賀)	長谷川 楓弥 (群馬)	塩月 純生 (京都)
36	09:33	荒木 翔也 (岡山)	星 健太 (岩手)	高津佐 琉斗 (愛知)	東野 哲久 (和歌山)

※組合せ及びスタート時刻は、荒天時、欠場者等があった場合は、変更することがある。

組合せ及びスタート時刻表《公式練習日》

【女子】

期日：令和5年9月20日（水）

《1番ホールよりスタート》

会場：鹿児島高牧カントリークラブ

番号	スタート時刻	選手名（都道府県名）	選手名（都道府県名）	選手名（都道府県名）
1	07:00	水木春花（大分）	前田愛結（大分）	内藤舞美（大分）
2	07:08	二宮佳音（群馬）	小野田寧々（群馬）	谷寧々（群馬）
3	07:16	菅楓華（宮崎）	福田萌維（宮崎）	荒木優奈（宮崎）
4	07:24	小山萌々香（青森）	佐藤心々（青森）	今淑江（青森）
5	07:32	藤田藍（高知）	福住あい（高知）	井上蒼海奈（高知）
6	07:40	横山珠々奈（栃木）	山本実希（栃木）	齋藤愛桜（栃木）
7	07:48	山岡瑠生（広島）	藤安真凜（広島）	河邊りえ（広島）
8	07:56	伊藤二花（千葉）	桑村美穂（千葉）	清藤羽琉（千葉）
9	08:04	森村美優（香川）	松浦葵（香川）	堂西亜希子（香川）
10	08:12	長澤愛羅（山梨）	西山知里（山梨）	窪田沙羅（山梨）
11	08:20	亀川美羽（長崎）	宮野絆央（長崎）	北村舞（長崎）
12	08:28	中村好花（福井）	中田彩夏（福井）	三浦悠雅（福井）
13	08:36	樋口瑚子（佐賀）	山中梨緒（佐賀）	松尾奏（佐賀）
14	08:44	小松里緒（秋田）	三浦輝帆（秋田）	堀井千景（秋田）
15	08:52	橋本美月（兵庫）	山下アミ（兵庫）	後藤あい（兵庫）
16	09:00	河上宮甫子（北海道）	齋藤碧夏（北海道）	島田ゆら（北海道）
17	09:08	祇園美衣菜（岡山）	片岡由香（岡山）	青山ゆずゆ（岡山）
18	09:16	平尾遥（茨城）	遠藤桂音（茨城）	勝田花菜（茨城）
19	09:24	長尾小百合（熊本）	豊田ヒカル（熊本）	村田可朋（熊本）
20	09:32	神谷桃歌（愛知）	木村葉月（愛知）	入谷響（愛知）
21	09:40	神谷もも（岐阜）	伊佐治瑚乃（岐阜）	日比野邑香（岐阜）
22	09:48	上田滯空（東京）	岩谷咲来（東京）	高田嘩琳（東京）
23	09:56	光浪くるみ（島根）	狩野明美（島根）	坂本すみれ（島根）
24	10:04	清水美櫻里（富山）	石谷望乃（富山）	濱愛里（富山）

※組合せ及びスタート時刻は、荒天時、欠場者等があった場合は、変更することがある。

組合せ及びスタート時刻表《公式練習日》

【女子】

期日：令和5年9月20日（水）

《10番ホールよりスタート》

会場：鹿児島高牧カントリークラブ

番号	スタート時刻	選手名（都道府県名）	選手名（都道府県名）	選手名（都道府県名）
25	07:00	大久保 柚 季（大阪）	三 井 優 奈（大阪）	秋 田 光 梨（大阪）
26	07:08	新 地 真美夏（神奈川）	小 林 照 菜（神奈川）	伊 藤 美 輝（神奈川）
27	07:16	大 西 里 和（滋賀）	渡 邊 紗弥華（滋賀）	森 山 亜 衣（滋賀）
28	07:24	佐 野 夏 奈（福島）	小 針 遥 花（福島）	大 竹 麻 琴（福島）
29	07:32	前 田 鈴 菜（奈良）	鈴 木 陽 彩（奈良）	松 井 梨 緒（奈良）
30	07:40	高 木 綾 夏（石川）	勝 見 莉 衣（石川）	茗荷谷 かのん（石川）
31	07:48	澤 田 珠 里（愛媛）	三 瀬 舞 愛（愛媛）	河 村 智菜美（愛媛）
32	07:56	高 野 愛 妃（埼玉）	清 水 心 結（埼玉）	伊 藤 愛 華（埼玉）
33	08:04	赤 松 美 波（和歌山）	藤 原 侑 奈（和歌山）	梅 本 真 帆（和歌山）
34	08:12	稲 葉 千 乃（三重）	山 本 瑠 奈（三重）	平 山 心 暖（三重）
35	08:20	原 田 佳 奈（鹿児島）	外 園 華 蓮（鹿児島）	山 下 心 暖（鹿児島）
36	08:28	三 橋 愛 里（宮城）	大 郷 光 瑠（宮城）	中 野 杏（宮城）
37	08:36	小 山 遥 菜（徳島）	岡 里 音（徳島）	高 岸 鈴（徳島）
38	08:44	星 野 瑠 菜（静岡）	永 田 愛 梨（静岡）	大 橋 莉 生（静岡）
39	08:52	仲 村 梓（沖縄）	石 原 渚 娑（沖縄）	與 儀 小 桜（沖縄）
40	09:00	倉 持 凧（新潟）	西 脇 真 帆（新潟）	吉 田 沙 羅（新潟）
41	09:08	垣 優 菜（鳥取）	山 本 気 恵（鳥取）	中 島 千 宙（鳥取）
42	09:16	中 野 舞 子（岩手）	中 田 綾 乃（岩手）	津志田 翔 子（岩手）
43	09:24	草 薙 さくら（山口）	村 田 美吹生（山口）	広 瀬 春 菜（山口）
44	09:32	手 塚 彩 馨（長野）	市 村 杏（長野）	岸 田 真衣奈（長野）
45	09:40	山 本 紗 愛（京都）	野 瀬 葵（京都）	神 社 佐也加（京都）
46	09:48	芳 賀 幸 瞳（山形）	阿 曾 帆 夏（山形）	柴 崎 香 凜（山形）
47	09:56	藤 本 愛 菜（福岡）	左 奈々（福岡）	春 山 愛（福岡）

※組合せ及びスタート時刻は、荒天時、欠場者等があった場合は、変更することがある。

組合せ及びスタート時刻表《競技1日目》

【女子】

《1番ホールよりスタート》

期日：令和5年9月21日（木）

会場：鹿児島高牧カントリークラブ

組	スタート時刻	選手名 (都道府県名)	選手名 (都道府県名)	選手名 (都道府県名)	選手名 (都道府県名)
1	07:00	藤本 愛菜 (福岡)	垣 優菜 (鳥取)	原田 佳奈 (鹿児島)	前田 鈴菜 (奈良)
2	07:09	芳賀 幸瞳 (山形)	倉持 凪 (新潟)	稲葉 千乃 (三重)	佐野 夏奈 (福島)
3	07:18	山本 紗愛 (京都)	仲村 梓 (沖縄)	赤松 美波 (和歌山)	大西 里和 (滋賀)
4	07:27	手塚 彩馨 (長野)	星野 瑠菜 (静岡)	高野 愛妃 (埼玉)	新地 真美夏 (神奈川)
5	07:36	草薙 さくら (山口)	小山 遥菜 (徳島)	澤田 珠里 (愛媛)	大久保 柚季 (大阪)
6	07:45	中野 舞子 (岩手)	三橋 愛里 (宮城)	高木 綾夏 (石川)	
7	07:54	佐藤 心々 (青森)	藤安 真凜 (広島)	松浦 葵 (香川)	西山 知里 (山梨)
8	08:03	石谷 望乃 (富山)	福田 萌維 (宮崎)	山本 実希 (栃木)	桑村 美穂 (千葉)
9	08:12	木村 葉月 (愛知)	狩野 明美 (鳥根)	小野田 寧々 (群馬)	福住 あい (高知)
10	08:21	斎藤 碧夏 (北海道)	豊田 ヒカル (熊本)	岩谷 咲来 (東京)	前田 愛結 (大分)
11	08:30	山中 梨緒 (佐賀)	山下 アミ (兵庫)	遠藤 桂音 (茨城)	伊佐治 瑚乃 (岐阜)
12	08:39	宮野 絆央 (長崎)	中田 彩夏 (福井)	三浦 輝帆 (秋田)	片岡 由香 (岡山)
13	08:48	内藤 舞美 (大分)	谷 寧々 (群馬)	荒木 優奈 (宮崎)	今 淑江 (青森)
14	08:57	井上 蒼海奈 (高知)	齋藤 愛桜 (栃木)	河邊 りえ (広島)	清藤 羽琉 (千葉)
15	09:06	堂西 亜希子 (香川)	窪田 沙羅 (山梨)	北村 舞 (長崎)	三浦 悠雅 (福井)
16	09:15	松尾 奏 (佐賀)	堀井 千景 (秋田)	後藤 あい (兵庫)	島田 ゆら (北海道)
17	09:24	青山 ゆずゆ (岡山)	勝田 花菜 (茨城)	村田 可朋 (熊本)	入谷 響 (愛知)
18	09:33	日比野 邑香 (岐阜)	高田 嘩琳 (東京)	坂本 すみれ (鳥根)	濱 愛里 (富山)

※組合せ及びスタート時刻は、荒天時、欠場者等があった場合は、変更することがある。

組合せ及びスタート時刻表《競技1日目》

【女子】

《10番ホールよりスタート》

期日：令和5年9月21日（木）

会場：鹿児島高牧カントリークラブ

組	スタート時刻	選手名 (都道府県名)	選手名 (都道府県名)	選手名 (都道府県名)	選手名 (都道府県名)
19	07:00	横山 珠々奈 (栃木)	中村 好花 (福井)	平尾 遥 (茨城)	清水 美櫻里 (富山)
20	07:09	藤田 藍 (高知)	亀川 美羽 (長崎)	祇園 美衣菜 (岡山)	光浪 くるみ (島根)
21	07:18	小山 萌々香 (青森)	長澤 愛羅 (山梨)	河上 宮甫子 (北海道)	上田 滯空 (東京)
22	07:27	菅 楓華 (宮崎)	森村 美優 (香川)	橋本 美月 (兵庫)	神谷 もも (岐阜)
23	07:36	二宮 佳音 (群馬)	伊藤 二花 (千葉)	小松 里緒 (秋田)	神谷 桃歌 (愛知)
24	07:45	水木 春花 (大分)	山岡 瑠生 (広島)	樋口 瑚子 (佐賀)	長尾 小百合 (熊本)
25	07:54	小針 遥花 (福島)	三瀬 舞愛 (愛媛)	藤原 侑奈 (和歌山)	山本 瑠奈 (三重)
26	08:03	左 奈々 (福岡)	渡邊 紗弥華 (滋賀)	勝見 莉衣 (石川)	清水 心結 (埼玉)
27	08:12	村田 美吹生 (山口)	阿曾 帆夏 (山形)	小林 照菜 (神奈川)	鈴木 陽彩 (奈良)
28	08:21	西脇 真帆 (新潟)	中田 綾乃 (岩手)	野瀬 葵 (京都)	三井 優奈 (大阪)
29	08:30	岡 里音 (徳島)	石原 渚娑 (沖縄)	山本 気恵 (鳥取)	市村 杏 (長野)
30	08:39	外園 華蓮 (鹿児島)	大郷 光瑠 (宮城)	永田 愛梨 (静岡)	
31	08:48	神社 佐也加 (京都)	柴崎 香凜 (山形)	春山 愛 (福岡)	大竹 麻琴 (福島)
32	08:57	松井 梨緒 (奈良)	茗荷谷 かのん (石川)	河村 智菜美 (愛媛)	伊藤 愛華 (埼玉)
33	09:06	梅本 真帆 (和歌山)	平山 心暖 (三重)	山下 心暖 (鹿児島)	中野 杏 (宮城)
34	09:15	高岸 鈴 (徳島)	大橋 莉生 (静岡)	與儀 小桜 (沖縄)	吉田 沙羅 (新潟)
35	09:24	中島 千宙 (鳥取)	津志田 翔子 (岩手)	広瀬 春菜 (山口)	岸田 真衣奈 (長野)
36	09:33	秋田 光梨 (大阪)	伊藤 美輝 (神奈川)	森山 亜衣 (滋賀)	

※組合せ及びスタート時刻は、荒天時、欠場者等があった場合は、変更することがある。

組合せ及びスタート時刻表《競技2日目》

【女子】

《1番ホールよりスタート》

期日：令和5年9月22日（金）

会場：鹿児島高牧カントリークラブ

組	スタート時刻	選手名 (都道府県名)	選手名 (都道府県名)	選手名 (都道府県名)	選手名 (都道府県名)
1	07:00	水木春花 (大分)	二宮佳音 (群馬)	菅楓華 (宮崎)	小山萌々香 (青森)
2	07:09	藤田藍 (高知)	横山珠々奈 (栃木)	山岡溜生 (広島)	伊藤二花 (千葉)
3	07:18	森村美優 (香川)	長澤愛羅 (山梨)	亀川美羽 (長崎)	中村好花 (福井)
4	07:27	樋口瑚子 (佐賀)	小松里緒 (秋田)	橋本美月 (兵庫)	河上宮甫子 (北海道)
5	07:36	祇園美衣菜 (岡山)	平尾遥 (茨城)	長尾小百合 (熊本)	神谷桃歌 (愛知)
6	07:45	神谷もも (岐阜)	上田滯空 (東京)	光浪くるみ (島根)	清水美櫻里 (富山)
7	07:54	左奈々 (福岡)	山本気恵 (鳥取)	外園華蓮 (鹿児島)	鈴木陽彩 (奈良)
8	08:03	阿曾帆夏 (山形)	西脇真帆 (新潟)	山本溜奈 (三重)	小針遥花 (福島)
9	08:12	野瀬葵 (京都)	石原渚娑 (沖縄)	藤原侑奈 (和歌山)	渡邊紗弥華 (滋賀)
10	08:21	市村杏 (長野)	永田愛梨 (静岡)	清水心結 (埼玉)	小林照菜 (神奈川)
11	08:30	村田美吹生 (山口)	岡里音 (徳島)	三瀬舞愛 (愛媛)	三井優奈 (大阪)
12	08:39	中田綾乃 (岩手)	大郷光瑠 (宮城)	勝見莉衣 (石川)	
13	08:48	山下心暖 (鹿児島)	中野杏 (宮城)	大橋莉生 (静岡)	平山心暖 (三重)
14	08:57	春山愛 (福岡)	森山亜衣 (滋賀)	茗荷谷かのん (石川)	伊藤愛華 (埼玉)
15	09:06	広瀬春菜 (山口)	柴崎香凜 (山形)	伊藤美輝 (神奈川)	松井梨緒 (奈良)
16	09:15	吉田沙羅 (新潟)	津志田翔子 (岩手)	神社佐也加 (京都)	秋田光梨 (大阪)
17	09:24	高岸鈴 (徳島)	與儀小桜 (沖縄)	中島千宙 (鳥取)	岸田真衣奈 (長野)
18	09:33	大竹麻琴 (福島)	河村智菜美 (愛媛)	梅本真帆 (和歌山)	

※組合せ及びスタート時刻は、荒天時、欠場者等があった場合は、変更することがある。

組合せ及びスタート時刻表《競技2日目》

【女子】

《10番ホールよりスタート》

期日：令和5年9月22日（金）

会場：鹿児島高牧カントリークラブ

組	スタート時刻	選手名 (都道府県名)	選手名 (都道府県名)	選手名 (都道府県名)	選手名 (都道府県名)
19	07:00	大久保 柚 季 (大阪)	新地 真美夏 (神奈川)	大西 里 和 (滋賀)	佐野 夏 奈 (福島)
20	07:09	前田 鈴 菜 (奈良)	高木 綾 夏 (石川)	澤田 珠 里 (愛媛)	高野 愛 妃 (埼玉)
21	07:18	赤松 美 波 (和歌山)	稲葉 千 乃 (三重)	原田 佳 奈 (鹿児島)	三橋 愛 里 (宮城)
22	07:27	小山 遥 菜 (徳島)	星野 瑠 菜 (静岡)	仲村 梓 (沖縄)	倉持 凧 (新潟)
23	07:36	垣 優 菜 (鳥取)	中野 舞 子 (岩手)	草薙 さくら (山口)	手塚 彩 馨 (長野)
24	07:45	山本 紗 愛 (京都)	芳賀 幸 瞳 (山形)	藤本 愛 菜 (福岡)	
25	07:54	山本 実 希 (栃木)	中田 彩 夏 (福井)	遠藤 桂 音 (茨城)	石谷 望 乃 (富山)
26	08:03	福住 あ い (高知)	宮野 絆 央 (長崎)	片岡 由 香 (岡山)	狩野 明 美 (島根)
27	08:12	佐藤 心 々 (青森)	西山 知 里 (山梨)	斎藤 碧 夏 (北海道)	岩谷 咲 来 (東京)
28	08:21	福田 萌 維 (宮崎)	松浦 葵 (香川)	山下 ア ミ (兵庫)	伊佐治 瑚 乃 (岐阜)
29	08:30	小野田 寧 々 (群馬)	桑村 美 穂 (千葉)	三浦 輝 帆 (秋田)	木村 葉 月 (愛知)
30	08:39	前田 愛 結 (大分)	藤安 真 凜 (広島)	山中 梨 緒 (佐賀)	豊田 ヒカル (熊本)
31	08:48	今 淑 江 (青森)	河邊 り え (広島)	堂西 亜希子 (香川)	窪田 沙 羅 (山梨)
32	08:57	濱 愛 里 (富山)	荒木 優 奈 (宮崎)	齋藤 愛 桜 (栃木)	清藤 羽 琉 (千葉)
33	09:06	入谷 響 (愛知)	坂本 すみれ (島根)	谷 寧 々 (群馬)	井上 蒼海奈 (高知)
34	09:15	島田 ゆ ら (北海道)	村田 可 朋 (熊本)	高田 嘩 琳 (東京)	内藤 舞 美 (大分)
35	09:24	松尾 奏 (佐賀)	後藤 あ い (兵庫)	勝田 花 菜 (茨城)	日比野 邑 香 (岐阜)
36	09:33	北村 舞 (長崎)	三浦 悠 雅 (福井)	堀井 千 景 (秋田)	青山 ゆずゆ (岡山)

※組合せ及びスタート時刻は、荒天時、欠場者等があった場合は、変更することがある。

組合せ及びスタート時刻表《公式練習日》

【 少年男子 】

期日：令和5年9月20日（水）

《1番ホールよりスタート》

会場：溝辺カントリークラブ

番号	スタート時刻	選手名（都道府県名）	選手名（都道府県名）	選手名（都道府県名）
1	08:00	小林航大（福島）	西山大翔（福島）	野地陽向（福島）
2	08:08	亥飼陽（茨城）	栗野泰成（茨城）	出口千加志（茨城）
3	08:16	有蘭純（鹿児島）	外岩戸晟士（鹿児島）	米誠ノ心（鹿児島）
4	08:24	ゴヴォロフスキー 大河（北海道）	ゴヴォロフスキー 遼河（北海道）	田邊武士（北海道）
5	08:32	上原論悟（長野）	松本律太郎（長野）	犬飼泰我（長野）
6	08:40	中本旺希（広島）	藤田一平（広島）	坂本大賀（広島）
7	08:48	光成颯（石川）	高木暢仁（石川）	佐藤一幸（石川）
8	08:56	清水蔵之介（東京）	小林翔音（東京）	中原拓飛（東京）
9	09:04	工藤颯太（山形）	富塚玲音（山形）	高橋勇郎（山形）
10	09:12	白野柚稀（大阪）	オティエノ志音（大阪）	東到矢（大阪）
11	09:20	松井琳空海（香川）	西山陽斗（香川）	秋山一道（香川）
12	09:28	小川寿興翔（山口）	高山大維志（山口）	茂刈淳晟（山口）
13	09:36	山川雄太郎（福岡）	大地悠遥（福岡）	三明蓮（福岡）
14	09:44	赤松成真（和歌山）	吉野陽翔（和歌山）	谷山優（和歌山）

《10番ホールよりスタート》

番号	スタート時刻	選手名（都道府県名）	選手名（都道府県名）	選手名（都道府県名）
15	08:04	池田洸祐（大分）	伊東渚（大分）	竹之内宗雅（大分）
16	08:12	近藤直杜（神奈川）	山崎咲寿（神奈川）	本大志（神奈川）
17	08:20	中村駈（宮城）	野寄翼（宮城）	福山良斗（宮城）
18	08:28	渋川煌（兵庫）	進藤太雅（兵庫）	白谷涼透（兵庫）
19	08:36	武田紘汰（徳島）	篠原和樹（徳島）	濱渕裕生（徳島）
20	08:44	安孫子大祐（栃木）	齋藤旬一（栃木）	常盤和也（栃木）
21	08:52	大柿天嵩（長崎）	坂本佳祐（長崎）	杉崎聖仁（長崎）
22	09:00	上田翔太（岐阜）	岩井聡季（岐阜）	中川瑛太（岐阜）
23	09:08	橋詰海斗（新潟）	疋田大河（新潟）	関翔汰（新潟）
24	09:16	佐藤快斗（埼玉）	志村由羅（埼玉）	松谷崇嗣（埼玉）
25	09:24	富田大翔（熊本）	久我健心（熊本）	西川優臣（熊本）
26	09:32	清本貴秀（愛知）	酒井遼也（愛知）	松山茉生（愛知）
27	09:40	東恩納昊貴（沖縄）	塚原大雅（沖縄）	比嘉玲王（沖縄）
28	09:48	大嶋港（岡山）	高田圭一郎（岡山）	井土裕介（岡山）

※組合せ及びスタート時刻は、荒天時、欠場者等があった場合は、変更することがある。

組合せ及びスタート時刻表《競技1日目》

【少年男子】

期日：令和5年9月21日（木）

《1番ホールよりスタート》

会場：溝辺カントリークラブ

組	スタート時刻	選手名 (都道府県名)	選手名 (都道府県名)	選手名 (都道府県名)	選手名 (都道府県名)
1	08:00	小林航大 (福島)	亥飼陽 (茨城)	有菌純 (鹿児島)	ゴヴォロウスキー 大河 (北海道)
2	08:09	上原論悟 (長野)	中本旺希 (広島)	光成颯 (石川)	清水蔵之介 (東京)
3	08:18	工藤颯太 (山形)	白野柚稀 (大阪)	松井琳空海 (香川)	小川寿興翔 (山口)
4	08:27	山川雄太郎 (福岡)	赤松成真 (和歌山)	池田洸祐 (大分)	近藤直杜 (神奈川)
5	08:36	高田圭一郎 (岡山)	久我健心 (熊本)	岩井聡季 (岐阜)	篠原和樹 (徳島)
6	08:45	塚原大雅 (沖縄)	志村由羅 (埼玉)	坂本佳祐 (長崎)	進藤太雅 (兵庫)
7	08:54	酒井遼也 (愛知)	疋田大河 (新潟)	齋藤旬一 (栃木)	野寄翼 (宮城)
8	09:03	田邊武士 (北海道)	佐藤一幸 (石川)	高橋勇郎 (山形)	東到矢 (大阪)
9	09:12	本大志 (神奈川)	米誠ノ心 (鹿児島)	坂本大賀 (広島)	中原拓飛 (東京)
10	09:21	三明蓮 (福岡)	竹之内宗雅 (大分)	出口千加志 (茨城)	犬飼泰我 (長野)
11	09:30	秋山一道 (香川)	茂刈淳晟 (山口)	谷山優 (和歌山)	野地陽向 (福島)

※組合せ及びスタート時刻は、荒天時、欠場者等があった場合は、変更することがある。

組合せ及びスタート時刻表《競技1日目》

【少年男子】

期日：令和5年9月21日（木）

《10番ホールよりスタート》

会場：溝辺カントリークラブ

組	スタート時刻	選手名 (都道府県名)	選手名 (都道府県名)	選手名 (都道府県名)	選手名 (都道府県名)
12	08:05	中村 駈 (宮城)	渋川 煌 (兵庫)	武田 紘汰 (徳島)	安孫子 大祐 (栃木)
13	08:14	大柿 天嵩 (長崎)	上田 翔太 (岐阜)	橋詰 海斗 (新潟)	佐藤 快斗 (埼玉)
14	08:23	富田 大翔 (熊本)	清本 貴秀 (愛知)	東恩納 昊貴 (沖縄)	大嶋 港 (岡山)
15	08:32	ゴヴォロヴスキー 遼河 (北海道)	小林 翔音 (東京)	高山 大維志 (山口)	山崎 咲寿 (神奈川)
16	08:41	外岩戸 晟士 (鹿児島)	高木 暢仁 (石川)	西山 陽斗 (香川)	伊東 渚 (大分)
17	08:50	栗野 泰成 (茨城)	藤田 一平 (広島)	オティエノ 志音 (大阪)	吉野 陽翔 (和歌山)
18	08:59	西山 大翔 (福島)	松本 律太郎 (長野)	富塚 玲音 (山形)	大地 悠遥 (福岡)
19	09:08	井土 裕介 (岡山)	濱渕 裕生 (徳島)	杉崎 聖仁 (長崎)	中川 瑛太 (岐阜)
20	09:17	西川 優臣 (熊本)	比嘉 玲王 (沖縄)	白谷 涼透 (兵庫)	常盤 和也 (栃木)
21	09:26	関 翔汰 (新潟)	松谷 崇嗣 (埼玉)	松山 茉生 (愛知)	福山 良斗 (宮城)

※組合せ及びスタート時刻は、荒天時、欠場者等があった場合は、変更することがある。

組合せ及びスタート時刻表《競技2日目》

【 少年男子 】

期日：令和5年9月22日（金）

《1番ホールよりスタート》

会場：溝辺カントリークラブ

組	スタート時刻	選手名 (都道府県名)	選手名 (都道府県名)	選手名 (都道府県名)	選手名 (都道府県名)
1	08:00	大嶋 港 (岡山)	富田 大翔 (熊本)	上田 翔太 (岐阜)	武田 紘汰 (徳島)
2	08:09	東恩納 昊貴 (沖縄)	佐藤 快斗 (埼玉)	大柿 天嵩 (長崎)	渋川 煌 (兵庫)
3	08:18	清本 貴秀 (愛知)	橋詰 海斗 (新潟)	安孫子 大祐 (栃木)	中村 駈 (宮城)
4	08:27	西山 大翔 (福島)	粟野 泰成 (茨城)	外岩戸 晟士 (鹿児島)	ゴヴォロヴスキー 遼河 (北海道)
5	08:36	松本 律太郎 (長野)	藤田 一平 (広島)	高木 暢仁 (石川)	小林 翔音 (東京)
6	08:45	富塚 玲音 (山形)	オティエノ 志音 (大阪)	西山 陽斗 (香川)	高山 大維志 (山口)
7	08:54	大地 悠遥 (福岡)	吉野 陽翔 (和歌山)	伊東 渚 (大分)	山崎 咲寿 (神奈川)
8	09:03	福山 良斗 (宮城)	白谷 涼透 (兵庫)	濱渕 裕生 (徳島)	常盤 和也 (栃木)
9	09:12	杉崎 聖仁 (長崎)	中川 瑛太 (岐阜)	関 翔汰 (新潟)	松谷 崇嗣 (埼玉)
10	09:21	西川 優臣 (熊本)	松山 茉生 (愛知)	比嘉 玲王 (沖縄)	井土 裕介 (岡山)

※組合せ及びスタート時刻は、荒天時、欠場者等があった場合は、変更することがある。

組合せ及びスタート時刻表《競技2日目》

【 少年男子 】

期日：令和5年9月22日（金）

《10番ホールよりスタート》

会場：溝辺カントリークラブ

組	スタート時刻	選手名 (都道府県名)	選手名 (都道府県名)	選手名 (都道府県名)	選手名 (都道府県名)
11	08:05	ゴヴォロフスキー 大河 (北海道)	清水 蔵之介 (東京)	小川 寿興翔 (山口)	近藤 直杜 (神奈川)
12	08:14	有 菌 純 (鹿児島)	光 成 颯 (石川)	松井 琳空海 (香川)	池田 洸祐 (大分)
13	08:23	亥 飼 陽 (茨城)	中本 旺希 (広島)	白野 柚稀 (大阪)	赤松 成真 (和歌山)
14	08:32	小林 航大 (福島)	上原 論悟 (長野)	工藤 颯太 (山形)	山川 雄太郎 (福岡)
15	08:41	野 寄 翼 (宮城)	進藤 太雅 (兵庫)	篠原 和樹 (徳島)	齋藤 旬一 (栃木)
16	08:50	坂本 佳祐 (長崎)	岩井 聡季 (岐阜)	足田 大河 (新潟)	志村 由羅 (埼玉)
17	08:59	久我 健心 (熊本)	酒井 遼也 (愛知)	塚原 大雅 (沖縄)	高田 圭一郎 (岡山)
18	09:08	野地 陽向 (福島)	出口 千加志 (茨城)	米 誠ノ心 (鹿児島)	田邊 武士 (北海道)
19	09:17	犬飼 泰我 (長野)	坂本 大賀 (広島)	佐藤 一幸 (石川)	中原 拓飛 (東京)
20	09:26	高橋 勇郎 (山形)	東 到 矢 (大阪)	秋山 一道 (香川)	茂刈 淳晟 (山口)
21	09:35	三 明 蓮 (福岡)	谷山 優 (和歌山)	竹之内 宗雅 (大分)	本 大志 (神奈川)

※組合せ及びスタート時刻は、荒天時、欠場者等があった場合は、変更することがある。





〔1〕綱引競技

競技日程

垂水市

計 量	8月19日(土)10時30分・8月20日(日)9時00分	垂水中央運動公園体育館
審判会議	8月19日(土)9時30分・8月20日(日)8時15分	垂水中央運動公園体育館
代表者会議	8月19日(土)11時30分・8月20日(日)9時40分	垂水中央運動公園体育館

種別	レーン	8月19日(土)		8月20日(日)		
少年男子	A B	予選リーグ	12:30 ~ 14:30			
		Eブロック	12:30 ~			
		Fブロック	12:34 ~			
		決勝トーナメント	14:30 ~ 15:26			
		1回戦	14:30 ~			
		2回戦	14:42 ~			
		準決勝戦	15:06 ~			
少年女子	A B	予選リーグ	12:30 ~ 14:30			
		Gブロック	12:30 ~			
		Hブロック	12:34 ~			
		決勝トーナメント	14:30 ~ 15:26			
		1回戦	14:34 ~			
		2回戦	14:50 ~			
		準決勝戦	15:16 ~			
男女混合	A B	予選リーグ	12:30 ~ 14:30			
		Iブロック	12:38 ~			
			Jブロック	12:38 ~		
	A B	決勝トーナメント	14:38 ~ 15:36			
1回戦		14:38 ~				
		2回戦	14:58 ~			
		準決勝戦	15:26 ~			
少男子 少女子 成混合	A	決勝トーナメント	15:36 ~ 16:18			
		3位決定戦	15:36 ~			
		決勝戦	15:48 ~			
成年男子	A B	予選リーグ	10:45 ~ 12:15			
		Aブロック	10:45 ~			
			Bブロック	10:49 ~		
	A B	決勝トーナメント	12:15 ~ 13:05			
1回戦		12:20 ~				
		2回戦	12:35 ~			
		準決勝戦	12:55 ~			
成年女子	A B	予選リーグ	10:45 ~ 12:15			
		Cブロック	10:45 ~			
			Dブロック	10:49 ~		
	A B	決勝トーナメント	12:15 ~ 13:05			
1回戦		12:15 ~				
		2回戦	12:25 ~			
		準決勝戦	12:45 ~			
成男 成女	A	決勝トーナメント	13:05 ~ 13:35			
		3位決定戦	13:05 ~			
		決勝戦	13:15 ~			

表 彰 式	【男女混合】	8月19日(土)16時30分	垂水中央運動公園体育館
	【少年男子】	8月19日(土)16時30分	垂水中央運動公園体育館
	【少年女子】	8月19日(土)16時30分	垂水中央運動公園体育館
	【成年男子】	8月20日(日)13時50分	垂水中央運動公園体育館
	【成年女子】	8月20日(日)13時50分	垂水中央運動公園体育館



綱引競技組合せ表

【 男 女 混 合 】

8 月 19 日 (土)

予選リーグGブロック/Aレーン

No.	都道府県名	1	2	3	4	勝	負	順位
1	岩手県							
2	大阪府							
3	大分県							
4	鹿児島県 B							

予選リーグHブロック/Aレーン

No.	都道府県名	1	2	3	4	勝	負	順位
1	山梨県							
2	福井県							
3	香川県							
4	鹿児島県 A							

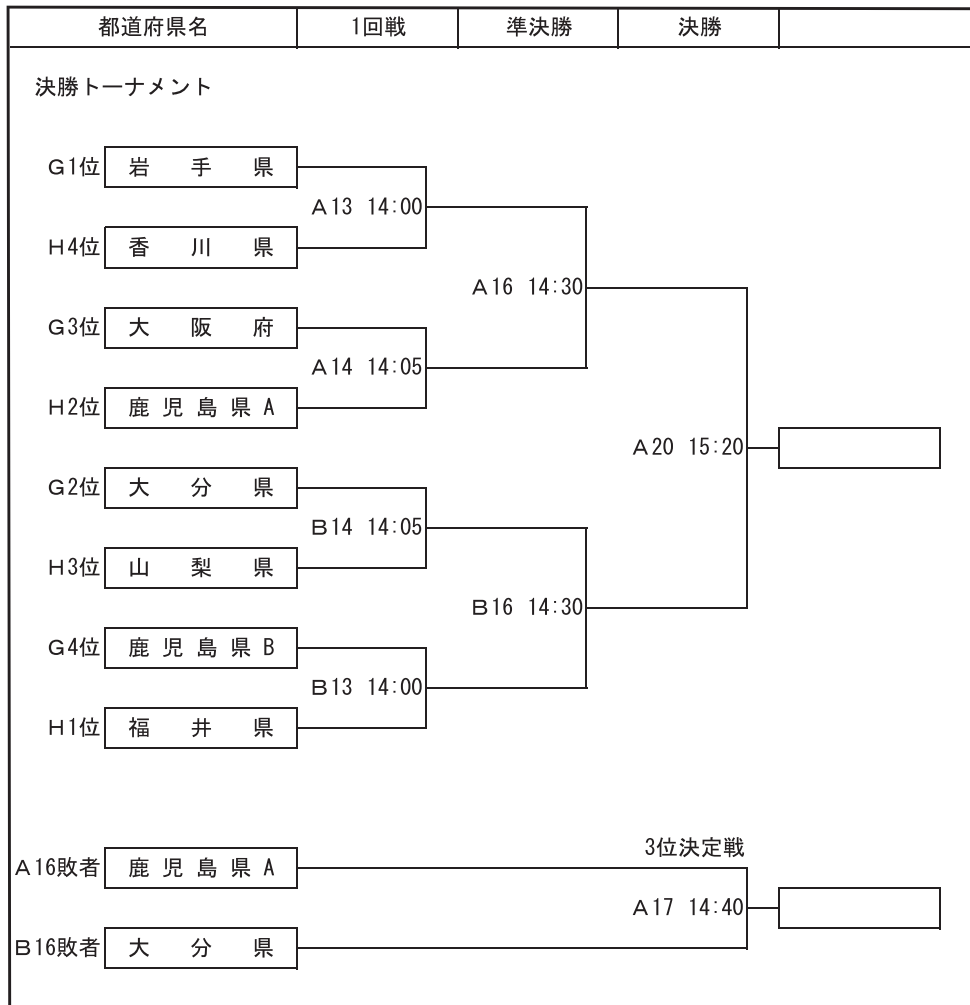

綱引競技組合せ表

【 成 年 男 子 】

8 月 20 日 (日)

予選リーグAブロック/Aレーン

No.	都道府県名	1	2	3	4	勝	負	順位
1	山梨県							
2	兵庫県							
3	香川県							
4	鹿児島県A							

予選リーグBブロック/Aレーン

No.	都道府県名	1	2	3	4	勝	負	順位
1	福井県							
2	広島県							
3	長崎県							
4	鹿児島県B							

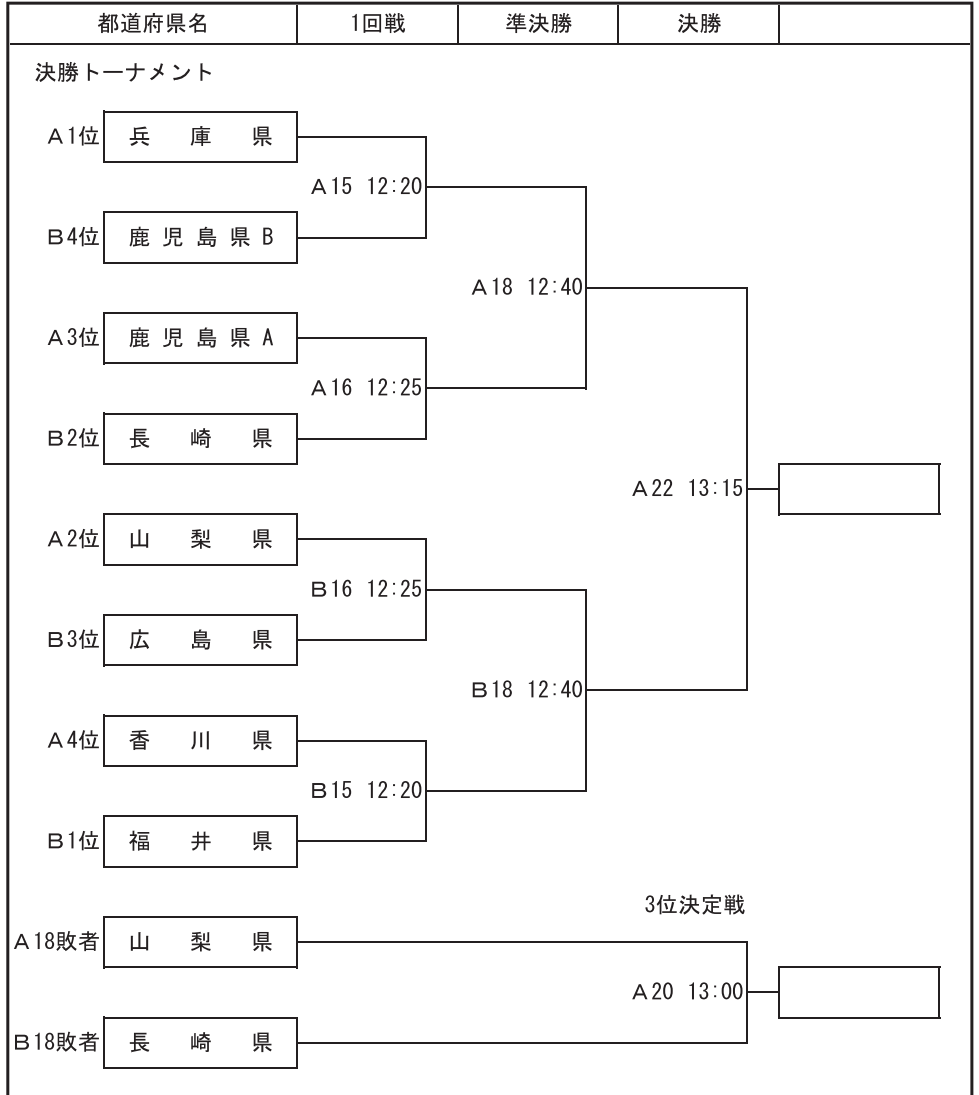

綱引競技組合せ表

【 成 年 女 子 】

8 月 20 日 (日)

予選リーグCブロック/Bレーン

No.	都道府県名	1	2	3	4	勝	負	順位
1	秋田県							
2	神奈川県							
3	福岡県							
4	鹿児島県							

予選リーグDブロック/Bレーン

No.	都道府県名	1	2	3	勝	負	順位
1	岩手県						
2	石川県						
3	大分県						

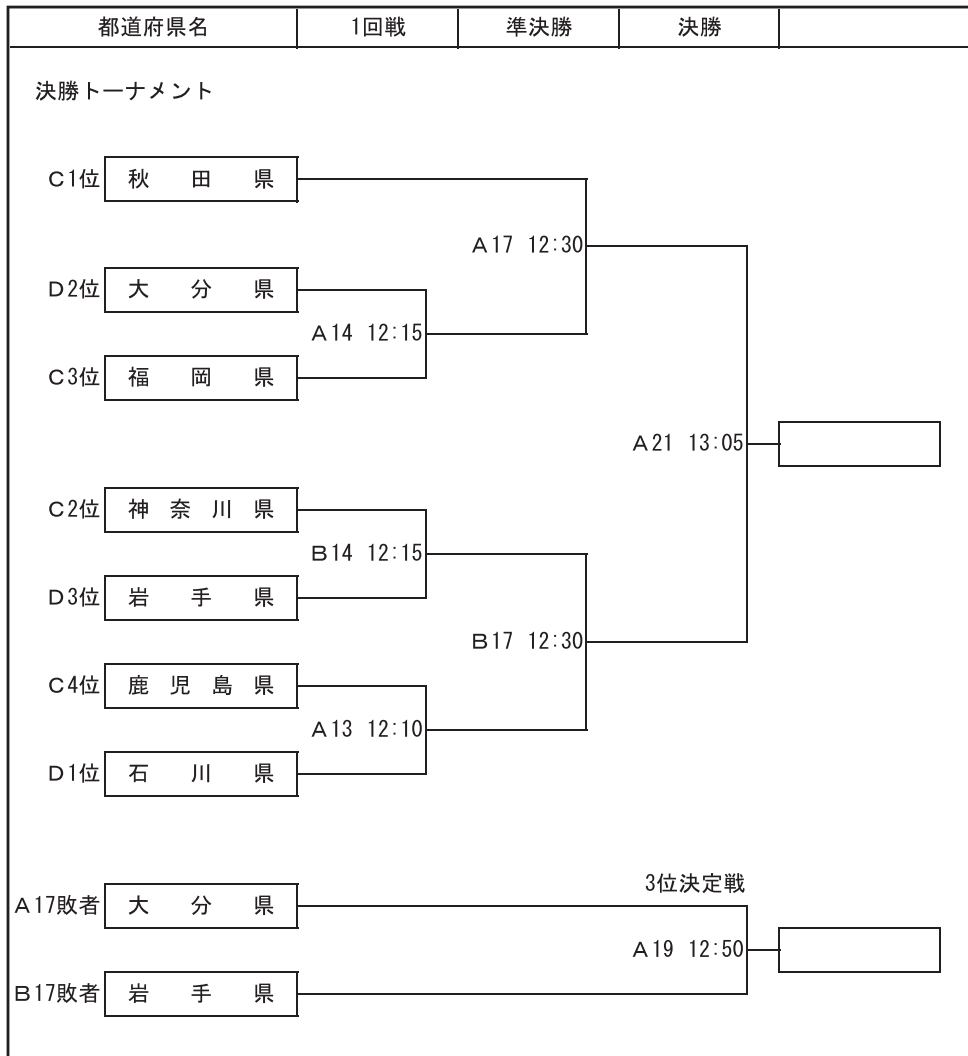

綱引競技組合せ表

【 少年 男子 】

8月19日(土)

予選リーグEブロック／Bレーン

No.	都道府県名	1	2	3	勝	負	順位
1	愛知県						
2	広島県						
3	鹿児島県						

都道府県名	1回戦	決勝		
決勝トーナメント				
E1位	広島県			
E2位	愛知県		A18 15:00	
E3位	鹿児島県	B15 14:10		

【 少年 女子 】

8月19日(土)

予選リーグFブロック／Bレーン

No.	都道府県名	1	2	3	勝	負	順位
1	秋田県						
2	鹿児島県 A						
3	鹿児島県 B						

都道府県名	1回戦	決勝		
決勝トーナメント				
F1位	秋田県			
F2位	鹿児島県 B		A19 15:10	
F3位	鹿児島県 A	A15 14:10		



〔2〕ゲートボール競技

指宿市

競技日程

監督会議・組合せ抽選会

9月22日(金) 14:00～16:00

指宿総合体育館

会場	期日	時間	区分	試合数	【男子】	【女子】	
指宿市宮陸上競技場	【第一日】 9月23日 (土)	9:30～10:00	チーム受付				
			リーグ戦				
		11:00～11:30	第1試合	(8試合)	A : B	A : B	
			11:45～12:15	第2試合	(8試合)	C : D	C : D
		昼食					
		13:00～13:30	第3試合	(8試合)	D : A	D : A	
		13:45～14:15	第4試合	(8試合)	B : C	B : C	
		14:45～15:15	第5試合	(8試合)	C : A	C : A	
	15:30～16:00	第6試合	(8試合)	B : D	B : D		
	【第二日】 9月24日 (日)	8:40～9:00	チーム受付				
			決勝トーナメント戦				
		9:20～9:50	1回戦	(8試合)	M1～M4	F1～F4	
		10:10～10:40	準決勝	(4試合)	M5・M6	F5・F6	
		11:10～11:40	3位決定戦	(2試合)	M7	F7	
11:55～12:25		決勝	(1試合)		F8		
12:40～13:10		決勝	(1試合)	M8			

表彰式

9月24日(日)

13:30～13:50

指宿市宮陸上競技場

【 男 子 】

9月23日(土) リーグ戦

グループM1	A	B	C	D	勝	得点	失点	得失点差	対戦結果	順位
A										
B										
C										
D										

グループM2	A	B	C	D	勝	得点	失点	得失点差	対戦結果	順位
A										
B										
C										
D										

グループM3	A	B	C	D	勝	得点	失点	得失点差	対戦結果	順位
A										
B										
C										
D										

グループM4	A	B	C	D	勝	得点	失点	得失点差	対戦結果	順位
A										
B										
C										
D										

都道府県名	9月24日(日)			
	1回戦	準決勝	3位決定戦	決勝
1 グループM1 第1位	M1 9:20	M5 10:10	M8 12:40	
2 グループM4 第2位				
3 グループM2 第1位	M2 9:20			
4 グループM3 第2位				
5 グループM3 第1位	M3 9:20	M6 10:10		
6 グループM2 第2位				
7 グループM4 第1位	M4 9:20	3位決定戦		
8 グループM1 第2位		M7 11:10		

【 女 子 】

9月23日(土) リーグ戦

グループF1	A	B	C	D	勝	得点	失点	得失点差	対戦結果	順位
A										
B										
C										
D										

グループF2	A	B	C	D	勝	得点	失点	得失点差	対戦結果	順位
A										
B										
C										
D										

グループF3	A	B	C	D	勝	得点	失点	得失点差	対戦結果	順位
A										
B										
C										
D										

グループF4	A	B	C	D	勝	得点	失点	得失点差	対戦結果	順位
A										
B										
C										
D										

都道府県名	9月24日(日)			
	1回戦	準決勝	3位決定戦	決勝
1 グループF1 第1位	F1 9:20	F5 10:10	F8 11:55	
2 グループF4 第2位				
3 グループF2 第1位	F2 9:20			
4 グループF3 第2位				
5 グループF3 第1位	F3 9:20	F6 10:10		
6 グループF2 第2位				
7 グループF4 第1位	F4 9:20	3位決定戦		
8 グループF1 第2位		F7 11:10		



〔3〕 武術太極拳競技

曾於市

競技日程

競技会前日 9月22日(金)

選手・スタッフ	
9:00～	スタッフ入館 設営開始
10:00～16:00	審判研修(15:00～16:00 会場確認、入退場練習) / 曾於市末吉総合センター 審判会議室
16:00～17:00	監督・コーチ会議 / 曾於市末吉総合センター 会議室
17:00～	スタッフ主任ミーティング
18:00	解散
選手	
14:00～17:00	選手公式練習 / 末吉総合体育館 大競技場および武道館

第1日目 9月23日(土) ※表彰式は都度行います

開 会 式	
8:30～	スタッフ役員入館
8:40～	選手入館(開門)
9:00～9:30	審判会議 / 末吉総合体育館 審判会議室
9:00～9:30	選手公式練習
10:00～10:15	開会式 審判団紹介
第1日競技	
第1コート	第2コート
国際第一套路長拳(少年男子) 第1組 10:15～11:35 20人	ペア24式太極拳(自選)(シニア男女) 第1組 10:15～12:00 15組
昼食・アトラクション 12:00～13:15	
自選長拳(成年女子) 第1組 13:15～13:55 10人	第2組 13:15～14:53 14組 ジュニア太極拳2(少年女子) 第1組 15:00～16:24 14人
16:30～17:30	選手公式練習
18:00	清掃 退館

第2日目 9月24日(日) ※午前の競技の表彰式は都度、午後の競技は閉会式で行います

開 会 式	
8:30 ~	スタッフ役員入館
8:40 ~	選手入館(開門)
9:00 ~ 9:45	選手公式練習
第2日競技	
第1コート	第2コート
国際第一套路長拳(少年女子) 第1組 10:00 ~ 11:16 19人	総合太極拳(自選)(成年女子) 第1組 10:00 ~ 11:52 16人
昼食・アトラクション 12:00 ~ 13:20	
自選長拳(成年男子) 第1組 13:30 ~ 14:34 16人	総合太極拳(自選)(成年男子) 第1組 13:20 ~ 14:37 11人 ジュニア太極拳2(少年男子) 第1組 14:40 ~ 15:22 7人
15:45 ~ 16:15	閉会式 表彰式
16:45	清掃 退館

競技編成表 第1日(9月23日)

少年男子：国際第一套路長拳（第1組）第1コート 20名 10：15～

番号	氏名	都道府県	得点
1	福田 瑛久	埼玉県	
2	佐佐木 一太	宮崎県	
3	南 智之	広島県	
4	古賀 涼太郎	愛知県	
5	大木 宙	東京都	
6	門田 湮空	愛媛県	
7	林 愛斗	千葉県	
8	東 孝大朗	岐阜県	
9	竹澤 成悠	富山県	
10	上山 颯真	兵庫県	

番号	氏名	都道府県	得点
11	吉田 悠良	徳島県	
12	武田 拓磨	秋田県	
13	駒井 日々希	神奈川県	
14	辻野 太聖	福岡県	
15	高梨 航希	島根県	
16	松本 圭太郎	石川県	
17	香川 惺博	香川県	
18	高瀬 慎羅	静岡県	
19	仲野 徠	大阪府	
20	年永 結誓	鹿児島県	

成年女子：自選長拳（第1組）第1コート 10名 13：15～

番号	氏名	都道府県	得点
1	田中 麻衣子	石川県	
2	西野 莉奈	大阪府	
3	梅村 元香	愛知県	
4	木村 心	香川県	
5	中村 怜菜	岩手県	

番号	氏名	都道府県	得点
6	中尾 あおい	東京都	
7	池内 理紗	埼玉県	
8	堀本 明日香	福岡県	
9	小田桐 咲	青森県	
10	宮中 愛海	宮崎県	

シニア男子・女子：ペア24式太極拳(自選)（第1組）第2コート 15組・30名 10：15～

番号	氏名	都道府県	得点
1	木下 リエ子	愛知県	
	野村 弘美	愛知県	
2	野呂 剛司	青森県	
	西澤 ななえ	青森県	
3	中嶋 芳子	秋田県	
	菅原 江美子	秋田県	
4	樋口 佳奈子	岩手県	
	齋藤 淳子	岩手県	
5	永松 恵美	大分県	
	福田 朋子	大分県	
6	家門 俊平	大阪府	
	家門 由美	大阪府	
7	井上 龍治	岡山県	
	年岡 翼	岡山県	
8	名和 京太郎	香川県	
	大井 理恵子	香川県	

番号	氏名	都道府県	得点
9	別府 美起子	鹿児島県	
	上 ルミ子	鹿児島県	
10	中山 智由	神奈川県	
	島井 絵里子	神奈川県	
11	森下 大	京都府	
	片山 ゆかり	京都府	
12	桂木 林子	群馬県	
	小坂橋 るみ子	群馬県	
13	日景 正広	埼玉県	
	澤口 知実	埼玉県	
14	松谷 浩史	佐賀県	
	伊藤 香織	佐賀県	
15	小杉 一子	滋賀県	
	秦 真由美	滋賀県	

シニア男子・女子：ペア24式太極拳(自選) (第2組) 第2コート 14組・28名 13:15～

番号	氏名	都道府県	得点
16	伊藤 知香子	静岡県	
	鈴木 祐子	静岡県	
17	赤松 志保	千葉県	
	齋藤 富美子	千葉県	
18	鎌田 典子	東京都	
	森岡 みな	東京都	
19	倉嶋 真理子	富山県	
	馬渡 明美	富山県	
20	帖佐 幸子	長崎県	
	山口 珠美	長崎県	
21	大沼 紀子	新潟県	
	齋藤 ゆかり	新潟県	
22	大杉 真由美	兵庫県	
	田之上 恵	兵庫県	

番号	氏名	都道府県	得点
23	今西 健介	広島県	
	今西 博美	広島県	
24	宮崎 博二	福井県	
	山田 友子	福井県	
25	原 裕	福岡県	
	白石 久実子	福岡県	
26	藤田 舞	三重県	
	俵山 直美	三重県	
27	叶 良子	宮城県	
	熊谷 千明	宮城県	
28	綿谷 昌明	山口県	
	藏田 紀子	山口県	
29	小澤 澄子	山梨県	
	安田 馨	山梨県	

少年女子：ジュニア太極拳2 (第1組) 第2コート 14名 15:00～

番号	氏名	都道府県	得点
1	門野 未亜	広島県	
2	丸山 杏	富山県	
3	川上 奈々	島根県	
4	和野 佳歩	岩手県	
5	年永 結愛	鹿児島県	
6	大澤 菜摘	群馬県	
7	舟木 泉美	埼玉県	

番号	氏名	都道府県	得点
8	大山 侑美奈	愛媛県	
9	村上 妃那	兵庫県	
10	日高 杏梨	神奈川県	
11	永野 綾那	熊本県	
12	武林 美里	徳島県	
13	鈴木 稀花	茨城県	
14	織田 友花	千葉県	

競技編成表 第2日(9月24日)

少年女子：国際第一套路長拳（第1組）第1コート 19名 10：00～

番号	氏名	都道府県	得点
1	佐野 心唯	徳島県	
2	舟木 絢美	埼玉県	
3	橋田 桜和	広島県	
4	鈴木 さくら	北海道	
5	平野 いろは	島根県	
6	小松 滯	兵庫県	
7	小川 純佳	富山県	
8	和野 絢	岩手県	
9	峯雪 莉彩	愛媛県	
10	田中 来弥	石川県	

番号	氏名	都道府県	得点
11	天野 遥	神奈川県	
12	山田 ももこ	岐阜県	
13	稗田 歌菜	宮崎県	
14	大槻 紅白	群馬県	
15	久下 瑠那	大阪府	
16	田上 仁胡	福岡県	
17	田名瀬 優陽	京都府	
18	石井 思初	東京都	
19	佐藤 千尋	栃木県	

成年男子：自選長拳（第1組）第1コート 16名 13：30～

番号	氏名	都道府県	得点
1	森 耀慧	島根県	
2	品川 歩夢	兵庫県	
3	榮野川 王雅	神奈川県	
4	三島 海斗	長野県	
5	脇田 圭佑	新潟県	
6	竹内 郁斗	静岡県	
7	山田 優樹	岐阜県	
8	大川 智矢	東京都	

番号	氏名	都道府県	得点
9	小杉 京平	千葉県	
10	山地 悠敬	香川県	
11	奥谷 伶央	愛知県	
12	中田 琉月	大阪府	
13	小野原 巧大	三重県	
14	松下 翔平	長崎県	
15	小松 資	埼玉県	
16	風祭 奏	岩手県	

成年女子：総合太極拳（自選）（第1組）第2コート 16名 10：00～

番号	氏名	都道府県	得点
1	若林 恵梨香	山梨県	
2	山田 ななこ	岐阜県	
3	齋藤 香織	栃木県	
4	笠置 絵里子	奈良県	
5	瀬戸 たま	神奈川県	
6	庄司 理瀬	秋田県	
7	平田 優花	埼玉県	
8	森田 紗和子	東京都	

番号	氏名	都道府県	得点
9	アントン 沙莉	大分県	
10	山口 智恵実	茨城県	
11	山崎 萌	三重県	
12	寺岡 瑠里	北海道	
13	花野 宏美	兵庫県	
14	宮田 真有	富山県	
15	土井 未来	静岡県	
16	森 ことの	愛知県	

成年男子：総合太極拳（自選）（第1組）第2コート 11名 13：20～

番号	氏名	都道府県	得点
1	佐藤 龍之介	茨城県	
2	田野実 翔	栃木県	
3	吉永 黄河	佐賀県	
4	春日 敏也	埼玉県	
5	林 朋	京都府	
6	佐々木 一樹	福岡県	

番号	氏名	都道府県	得点
7	森内 大輔	滋賀県	
8	馬 寧	岩手県	
9	野田 敦志	宮崎県	
10	村上 僚	東京都	
11	中田 智浩	奈良県	

少年男子：ジュニア太極拳2（第1組）第2コート 7名 14：40～

番号	氏名	都道府県	得点
1	田尻 有秀	熊本県	
2	櫻井 崇晴	北海道	
3	古園 蒼汰	鹿児島県	
4	濱岡 哲門	福岡県	

番号	氏名	都道府県	得点
5	樋ノ口 大翔	岩手県	
6	佐村木 政宗	富山県	
7	南須原 一宝	神奈川県	



〔3〕 パワーリフティング

知名町

競技日程

開 始 式	9月22日(金) 9時00分	おきえらぶ文化ホール	あしびの郷・ちな
審 判 会 議	9月22日(金) 9時30分	おきえらぶ文化ホール	あしびの郷・ちな

会場	期日	セッション	グループ	種別	階級	開始時刻
おきえらぶ文化ホール あしびの郷・ちな	9月22日 (金)	1	A	成年女子	軽量級	決勝 10:00～
			B	成年女子	重量級	決勝 10:00～
		2	C	成年男子	59kg級	決勝 15:00～
			D	成年男子	59kg級	決勝 15:00～
			E	成年男子	66kg級	決勝 15:00～
		9月23日 (土)	3	F	成年男子	74kg級
	G			成年男子	74kg級	決勝 10:00～
	4		H	成年男子	83kg級	決勝 15:00～
			I	成年男子	83kg級	決勝 15:00～
	9月24日 (日)	5	J	成年男子	93kg級	決勝 10:00～
			K	成年男子	105kg級	決勝 10:00～
		6	L	成年男子	105kg級	決勝 10:00～
			M	成年男子	120kg級	決勝 15:00～
		N	成年男子	120kg級 & 120kg超級	決勝 15:00～	

※階級ごとの競技日程・グループ構成等はエントリー数が確定後最終決定する

競技はセッションごとに2つのグループで次の順序で行う。

第1セッションの例

セッション	グループ	種目：スクワット	種目：ベンチプレス	種目：デッドリフト
1	A	競技順①	競技順③	競技順⑤
	B	競技順②	競技順④	競技順⑥

表彰式

【成年女子】	9月22日(金) 14時30分	おきえらぶ文化ホール	あしびの郷・ちな
【成年男子】	9月22日(金) 18時00分	おきえらぶ文化ホール	あしびの郷・ちな
	9月23日(土) 18時00分	おきえらぶ文化ホール	あしびの郷・ちな
【都道府県団体】	9月24日(日) 18時00分	おきえらぶ文化ホール	あしびの郷・ちな
	9月24日(日) 18時00分	おきえらぶ文化ホール	あしびの郷・ちな



都道府県・階級別監督・選手名一覧

No.	都道府県名	監督氏名 (選手兼任)	成年女子		成年男子		
			軽量級 (47 kg~57 kg)	重量級 (63 kg以上)	59 kg級	66 kg級	74 kg級
1	北海道	守屋 徹		北村 妙美	上野山 修平	向山 元	櫻井 良祐 福田 大希
2	青森県						
3	岩手県						
4	宮城県	大庭 佳彦					齋藤 大
5	秋田県	高橋 誠広	浅香 望				
6	山形県						
7	福島県	金澤 巧					
8	茨城県	寺門 浩之	大久保 尚子		結城 龍太郎	藤田 浩光	真家 康裕
9	栃木県	寺門 浩之			佐藤 哲也	橋本 正成	中岡 克哉 岡藤 拓生 桑野 佑樹
10	群馬県						
11	埼玉県	小山 亜由美				今野 拓登	
12	千葉県	宮原 正美			神田 雄吏 福里 保		洪谷 優輝 近藤 拓磨 斎藤 楓大
13	東京都	菊地 雅	亀本 真裕子	稲葉 花			
14	神奈川県	(松澤 孝信)	高津戸 真祐香 臼井 彰子		安部 航	佐藤 勝富嗣	柳田 雅彦 白崎 大輔
15	山梨県	寺門 浩之				姫野 凌	
16	新潟県	相馬 満信				山崎 涼太 川上 薫寛	
17	長野県	(沖浦 克治)	今田 ひかる 坂井 真奈		沖浦 克治 今村 諒 源田 清和		
18	富山県	芦崎 高志					
19	石川県	宮本 智子					榊原 麻輝
20	福井県	武井 風					
21	静岡県	福島 政幸		佐竹 香名子		川端 敏彦	
22	愛知県	福田 康宏			氏田 知之 犬飼 雄基 山田 翔也	井中 宏史	中島 巧
23	三重県	宮島 望					
24	岐阜県		可児 理恵				
25	滋賀県	中出 裕己					茶園 将司
26	京都府	八木 為総		堤 彩夏		犬伏 隆一	
27	大阪府	和田 高平		服部 裕穂	岩川 啓暉 鶴平 武連		大藤 敦士 江井 崇彰 藤井 亮志
28	兵庫県	(古川 潤)					酒井 亮志 藤賀 淳
29	奈良県						
30	和歌山県	井神 博					
31	鳥取県						
32	島根県						
33	岡山県						
34	広島県	井上 元章		石井 美紀			國吉 雅也
35	山口県	飛田 大輔				東 和宏	
36	香川県	石川 和子					岡野 龍太郎
37	徳島県						
38	愛媛県	水野 直樹	森 由美				
39	高知県	(山本 翔太)					
40	福岡県	篠原 孝志				宮崎 光生	
41	佐賀県						
42	長崎県						
43	熊本県						
44	大分県						
45	宮崎県						
46	鹿児島県	(実島 可斉)	常 未幸	池田 真美	実島 可斉 黒瀬 俊介	良山 大知	座安 康盛
47	沖縄県	盛 龍也		西 マヤラ			久高 雅之
	計	32 (5)	10	8	17	14	23

都道府県・階級別監督・選手名一覽

No.	都道府県名	成年男子					計
		83 kg級	93 kg級	105 kg級	120 kg級	+ 120 kg級	
1	北海道	政田啓樹			新野英昭		8
2	青森県						0
3	岩手県						0
4	宮城県		遠藤健太	佐藤陽太郎	高橋勇希矢		5
5	秋田県	山本雄基 伊藤夕緋					4
6	山形県						0
7	福島県		岡崎洋平				2
8	茨城県	高谷正義 門正祐	皆川健太郎	須崎航彦 内野克彦			10
9	栃木県	長嶋愛智					7
10	群馬県						0
11	埼玉県			高橋嶺一			3
12	千葉県	君塚龍二	長野友紀 中島良介		大西幸星 大木祐貴	宇佐見賢司	12
13	東京都	義田大峰 永井野理 矢野起	古屋俊守 中村鮎人	小澤周平 正及俊川	中福敏雄 村田征大		13
14	神奈川県	木上穂地	小森輝久		西星也 松澤孝信		11
15	山梨県			平澤友陽 雨宮大地			4
16	新潟県	氷見山貴史 佐藤勇次		佐久間健輔 相村崇文			7
17	長野県	大山匠飛					6
18	富山県						2
19	石川県	山下駿					3
20	福井県						2
21	静岡県						2
22	愛知県	松井貴志		小早川公則			8
23	三重県				永井雄太		2
24	岐阜県						1
25	滋賀県						2
26	京都府		亀谷駿也 金子万生				5
27	大阪府	山下郁馬					8
28	兵庫県	田畑勇輝 本多輝壘	古川潤				6
29	奈良県						0
30	和歌山県	増田誠輝 林将					3
31	鳥取県						0
32	島根県						0
33	岡山県						0
34	広島県	後藤優誠	岡崎裕平		野口昌利		6
35	山口県						2
36	香川県				岡村慎弥		3
37	徳島県						0
38	愛媛県						2
39	高知県			中川毅		山本翔太	3
40	福岡県	石脇匠	仲田直樹		中村享聖		5
41	佐賀県						0
42	長崎県						0
43	熊本県						0
44	大分県						0
45	宮崎県						0
46	鹿児島県	味園修	牧野貴広	永田亮		岩重豪樹	11
47	沖縄県			松田勇魚			4
	計	24	14	15	11	3	168



〔5〕 グラウンド・ゴルフ競技

霧島市

競技日程

開始式	9月23日(土)	8時50分	霧島市丸岡公園緑地公園
-----	----------	-------	-------------

	9月23日(土)	9月24日(日)
霧島市丸岡公園緑地公園	交歓大会第1ラウンド	プレーオフ 9:00～
	第1ゲーム 10:00～	交流大会
	第2ゲーム 11:00～	第1ゲーム 9:50～
	交歓大会第2ラウンド	第2ゲーム 10:40～
	第1ゲーム 12:00～	
	第2ゲーム 13:00～	
	交歓大会第3ラウンド	
	第1ゲーム 14:00～	
第2ゲーム 15:00～		

表彰式	9月24日(日)	12時00分	霧島市丸岡公園緑地公園
-----	----------	--------	-------------



グラウンド・ゴルフ競技組合せ表

Aグループ (A-01 ~ A-08 組)

R	コース	スタート時刻	
1 R	赤コース	9/23	1G 10:00
2 R	黄コース	9/23	1G 12:00
3 R	桃コース	9/23	1G 14:00
交流	青コース	9/24	1G 9:50

A-01 組 【スタートホール】			1 H
打順	ID	プレーヤー名	都道府県
1	20-01	源 田 正 夫	福 井 県
2	39-07	濱 田 富貴子	高 知 県
3	42-01	山 里 和 美	長 崎 県
4	29-07	松 川 節 子	奈 良 県
5	33-01	安 部 一 彦	岡 山 県
6	—	—	—

A-05 組 【スタートホール】			5 H
打順	ID	プレーヤー名	都道府県
1	38-01	和 田 祥 輔	愛 媛 県
2	31-07	柳 川 寛 美	鳥 取 県
3	14-01	小 林 正 幸	神 奈 川 県
4	48-07	吉 岡 キヨミ	鹿 児 島 県 B
5	12-01	上 野 健 士	千 葉 県
6	21-07	渡 邊 カツ子	静 岡 県

A-02 組 【スタートホール】			2 H
打順	ID	プレーヤー名	都道府県
1	41-07	田 中 京 子	佐 賀 県
2	22-01	皆 川 久	愛 知 県
3	23-07	水 野 マツ子	三 重 県
4	26-01	川 童 憲 雄	京 都 府
5	19-07	筆 安 欣 子	石 川 県
6	—	—	—

A-06 組 【スタートホール】			6 H
打順	ID	プレーヤー名	都道府県
1	36-07	坂 内 美津子	香 川 県
2	46-01	大 迫 憲 義	鹿 児 島 県 A
3	07-07	青 山 禮 子	福 島 県
4	40-01	吉 田 和 福	福 岡 県
5	09-07	黒 澤 幸 子	栃 木 県
6	47-01	新 垣 吉 則	沖 縄 県

A-03 組 【スタートホール】			3 H
打順	ID	プレーヤー名	都道府県
1	03-01	関 口 茂	岩 手 県
2	37-07	黒 田 喜美子	徳 島 県
3	01-01	吉 岡 則 幸	北 海 道
4	02-07	大 野 洋	青 森 県
5	24-01	二 村 悌 彦	岐 阜 県
6	43-07	北 川 勝 子	熊 本 県

A-07 組 【スタートホール】			7 H
打順	ID	プレーヤー名	都道府県
1	35-01	廣 田 徹	山 口 県
2	13-07	駒 崎 美代子	東 京 都
3	44-01	橋 迫 新 五	大 分 県
4	15-07	樋 口 美佐子	山 梨 県
5	28-01	松 岡 信 男	兵 庫 県
6	17-07	池 田 益 子	長 野 県

A-04 組 【スタートホール】			4 H
打順	ID	プレーヤー名	都道府県
1	27-07	阪 本 フジエ	大 阪 府
2	18-01	谷 内 哲 雄	富 山 県
3	34-07	市 川 千 枝	広 島 県
4	10-01	小 森 祐	群 馬 県
5	04-07	伊 藤 久美子	宮 城 県
6	30-01	吉 盛 一 男	和 歌 山 県

A-08 組 【スタートホール】			8 H
打順	ID	プレーヤー名	都道府県
1	45-07	藤 原 ムツエ	宮 崎 県
2	08-01	佐 藤 良 一	茨 城 県
3	25-07	西 川 儀 子	滋 賀 県
4	16-01	青 木 庄 三	新 潟 県
5	11-07	吉 井 夏	埼 玉 県
6	05-01	勝 田 正 樹	秋 田 県

グラウンド・ゴルフ競技組合せ表

Aグループ (A-09 ~ A-16組)

R	コース	スタート時刻	
1 R	黄コース	9/23	1G 10:00
2 R	桃コース	9/23	1G 12:00
3 R	赤コース	9/23	1G 14:00
交流	緑コース	9/24	1G 9:50

A-09組【スタートホール】			1 H
打順	ID	プレーヤー名	都道府県
1	31-01	神 矢 静 男	鳥 取 県
2	20-07	金 井 みゆき	福 井 県
3	27-01	原 田 文 雄	大 阪 府
4	22-07	山 田 くみ子	愛 知 県
5	19-01	廣 瀬 光 興	石 川 県
6	—	—	—

A-13組【スタートホール】			5 H
打順	ID	プレーヤー名	都道府県
1	36-01	末 久 忠	香 川 県
2	33-07	山 崎 公 子	岡 山 県
3	21-01	井 上 勇	静 岡 県
4	18-07	清 水 成 子	富 山 県
5	25-01	川 部 正 行	滋 賀 県
6	38-07	福 井 眞由美	愛 媛 県

A-10組【スタートホール】			2 H
打順	ID	プレーヤー名	都道府県
1	03-07	高 梨 美智子	岩 手 県
2	07-01	志 賀 英 信	福 島 県
3	24-07	村 瀬 加代子	岐 阜 県
4	17-01	松 山 博 保	長 野 県
5	05-07	山 内 玲 子	秋 田 県
6	—	—	—

A-14組【スタートホール】			6 H
打順	ID	プレーヤー名	都道府県
1	14-07	篠 崎 智 子	神 奈 川 県
2	04-01	高 橋 良 夫	宮 城 県
3	30-07	高 見 加代子	和 歌 山 県
4	13-01	緒 方 正 幸	東 京 都
5	12-07	堤 紀美江	千 葉 県
6	48-01	黒 丸 正 昭	鹿 児 島 県B

A-11組【スタートホール】			3 H
打順	ID	プレーヤー名	都道府県
1	29-01	松 川 恵 宥	奈 良 県
2	26-07	永 井 春	京 都 府
3	41-01	蒲 池 文 城	佐 賀 県
4	28-07	溝 口 文 子	兵 庫 県
5	23-01	不 破 和 美	三 重 県
6	—	—	—

A-15組【スタートホール】			7 H
打順	ID	プレーヤー名	都道府県
1	43-01	渡 辺 和 文	熊 本 県
2	47-07	石 原 照 子	沖 縄 県
3	09-01	吉 永 繁	栃 木 県
4	44-07	今 井 たみ子	大 分 県
5	34-01	紙 谷 正	広 島 県
6	35-07	笠 井 都代子	山 口 県

A-12組【スタートホール】			4 H
打順	ID	プレーヤー名	都道府県
1	40-07	吉 田 若 美	福 岡 県
2	15-01	輿 石 英 明	山 梨 県
3	46-07	神 園 恵美子	鹿 児 島 県A
4	45-01	吉 野 勉	宮 崎 県
5	10-07	杵 渕 静 子	群 馬 県
6	—	—	—

A-16組【スタートホール】			8 H
打順	ID	プレーヤー名	都道府県
1	16-07	五十嵐 力ヨ子	新 潟 県
2	11-01	加 藤 東 吾	埼 玉 県
3	42-07	川 副 好 子	長 崎 県
4	02-01	板 橋 吉重郎	青 森 県
5	08-07	黒 澤 二三子	茨 城 県
6	39-01	森 川 順 一	高 知 県

グラウンド・ゴルフ競技組合せ表

Aグループ (A-17～A-24組)

R	コース	スタート時刻	
1 R	桃コース	9/23	1G 10:00
2 R	赤コース	9/23	1G 12:00
3 R	黄コース	9/23	1G 14:00
交流	紫コース	9/24	1G 9:50

A-17組【スタートホール】			1 H
打順	ID	プレーヤー名	都道府県
1	47-02	安次富 長 義	沖 縄 県
2	23-08	砂 原 久 子	三 重 県
3	22-02	吉 村 勲	愛 知 県
4	31-08	尾 崎 綾 子	鳥 取 県
5	38-02	大 西 武 夫	愛 媛 県
6	—	—	—

A-21組【スタートホール】			5 H
打順	ID	プレーヤー名	都道府県
1	42-02	松 野 悟	長 崎 県
2	15-08	中 込 たま江	山 梨 県
3	20-02	中 島 寿美夫	福 井 県
4	29-08	木 下 昭 子	奈 良 県
5	40-02	森 光 征一郎	福 岡 県
6	41-08	牟 田 和 代	佐 賀 県

A-18組【スタートホール】			2 H
打順	ID	プレーヤー名	都道府県
1	11-08	小 林 八重子	埼 玉 県
2	14-02	北 村 国 博	神 奈 川 県
3	37-08	今 西 マサ子	徳 島 県
4	46-02	清 留 昇	鹿 児 島 県 A
5	48-08	今 村 房 子	鹿 児 島 県 B
6	—	—	—

A-22組【スタートホール】			6 H
打順	ID	プレーヤー名	都道府県
1	19-08	辻 坂 美栄子	石 川 県
2	30-02	武 山 賢 次	和 歌 山 県
3	07-08	馬 上 美 江	福 島 県
4	33-02	永 安 健 治	岡 山 県
5	43-08	馬 原 カズ子	熊 本 県
6	03-02	豊 巻 信 政	岩 手 県

A-19組【スタートホール】			3 H
打順	ID	プレーヤー名	都道府県
1	05-02	熊 谷 信 悟	秋 田 県
2	02-08	小 堀 徳 子	青 森 県
3	18-02	松 永 正 昭	富 山 県
4	04-08	松 本 弘 子	宮 城 県
5	28-02	木 下 秀 信	兵 庫 県
6	—	—	—

A-23組【スタートホール】			7 H
打順	ID	プレーヤー名	都道府県
1	35-02	守 岡 金 正	山 口 県
2	13-08	松 村 眞佐子	東 京 都
3	26-02	吉 澤 正 男	京 都 府
4	25-08	大 音 順 子	滋 賀 県
5	12-02	中 川 忍	千 葉 県
6	36-08	安 部 ヒサエ	香 川 県

A-20組【スタートホール】			4 H
打順	ID	プレーヤー名	都道府県
1	39-08	松 岡 充 子	高 知 県
2	16-02	伊 藤 重 徳	新 潟 県
3	17-08	早 川 高 子	長 野 県
4	08-02	立 入 成 俊	茨 城 県
5	27-08	貞 友 貴久子	大 阪 府
6	09-08	三 浦 茂 子	栃 木 県

A-24組【スタートホール】			8 H
打順	ID	プレーヤー名	都道府県
1	34-08	垣 智加子	広 島 県
2	10-02	齋 藤 健 治	群 馬 県
3	21-08	石 川 洋 子	静 岡 県
4	44-02	今 井 義 夫	大 分 県
5	45-08	福 元 三重子	宮 崎 県
6	24-02	春 見 隆	岐 阜 県

グラウンド・ゴルフ競技組合せ表

Aグループ (A-25 ~ A-32組)

R	コース	スタート時刻	
1 R	赤コース	9/23	2G 11:00
2 R	黄コース	9/23	2G 13:00
3 R	桃コース	9/23	2G 15:00
交流	青コース	9/24	2G 10:40

A-25組【スタートホール】			1 H
打順	ID	プレーヤー名	都道府県
1	48-02	芝原幸治	鹿児島県B
2	18-08	茶谷弘子	富山県
3	17-02	金子繁三	長野県
4	42-08	中村サエ子	長崎県
5	04-02	石田光男	宮城県
6	—	—	—

A-29組【スタートホール】			5 H
打順	ID	プレーヤー名	都道府県
1	27-02	仲家辰夫	大阪府
2	12-08	齋藤由美子	千葉県
3	21-02	門西昌訓	静岡県
4	22-08	小田淳子	愛知県
5	09-02	渡辺勝治	栃木県
6	30-08	中村ミツ子	和歌山県

A-26組【スタートホール】			2 H
打順	ID	プレーヤー名	都道府県
1	08-08	松本光子	茨城県
2	31-02	尾崎道正	鳥取県
3	01-07	安田幹枝	北海道
4	45-02	押川起道	宮崎県
5	16-08	石沢久子	新潟県
6	—	—	—

A-30組【スタートホール】			6 H
打順	ID	プレーヤー名	都道府県
1	20-08	中根優佳里	福井県
2	29-02	山田章	奈良県
3	46-08	西田悦子	鹿児島県A
4	43-02	緒方大海	熊本県
5	47-08	田中栄子	沖縄県
6	25-02	池尻達雄	滋賀県

A-27組【スタートホール】			3 H
打順	ID	プレーヤー名	都道府県
1	41-02	古川征次	佐賀県
2	35-08	松崎あけみ	山口県
3	15-02	望月守男	山梨県
4	33-08	横井雅美	岡山県
5	07-02	青山聖	福島県
6	10-08	長岡弘子	群馬県

A-31組【スタートホール】			7 H
打順	ID	プレーヤー名	都道府県
1	11-02	森田秀男	埼玉県
2	05-08	山内久子	秋田県
3	34-02	二尾昭	広島県
4	24-08	石田登美子	岐阜県
5	13-02	薄井信一	東京都
6	03-08	櫻田千鶴子	岩手県

A-28組【スタートホール】			4 H
打順	ID	プレーヤー名	都道府県
1	44-08	工藤鈴子	大分県
2	37-01	浅野勉	徳島県
3	38-08	荻山延子	愛媛県
4	02-02	神源内	青森県
5	40-08	鐘ヶ江治代	福岡県
6	39-02	松岡善郎	高知県

A-32組【スタートホール】			8 H
打順	ID	プレーヤー名	都道府県
1	14-08	保田京子	神奈川県
2	23-02	黒木茂	三重県
3	28-08	竹中治子	兵庫県
4	36-02	多田隈光弘	香川県
5	26-08	今西千恵子	京都府
6	19-02	森健治	石川県

グラウンド・ゴルフ競技組合せ表

Aグループ (A-33～A-40組)

R	コース	スタート時刻	
1 R	黄コース	9/23	2G 11:00
2 R	桃コース	9/23	2G 13:00
3 R	赤コース	9/23	2G 15:00
交流	緑コース	9/24	2G 10:40

A-33組【スタートホール】			1 H
打順	ID	プレーヤー名	都道府県
1	22-03	齊藤 正則	愛知県
2	43-09	磯崎 ソヨ子	熊本県
3	16-03	甲村 聡	新潟県
4	27-09	中安 晴美	大阪府
5	47-03	平川 清一	沖縄県
6	—	—	—

A-37組【スタートホール】			5 H
打順	ID	プレーヤー名	都道府県
1	28-03	小野 俊和	兵庫県
2	11-09	小林 喜代子	埼玉県
3	05-03	佐藤 克美	秋田県
4	15-09	横田 利子	山梨県
5	30-03	畑 隆夫	和歌山県
6	36-09	串田 信子	香川県

A-34組【スタートホール】			2 H
打順	ID	プレーヤー名	都道府県
1	41-09	秋吉 幸子	佐賀県
2	01-02	山添 保	北海道
3	13-09	宮田 輝子	東京都
4	33-03	平井 信昭	岡山県
5	31-09	濱中 美知代	鳥取県
6	—	—	—

A-38組【スタートホール】			6 H
打順	ID	プレーヤー名	都道府県
1	25-09	澤村 春美	滋賀県
2	14-03	立石 良夫	神奈川県
3	45-09	福元 ミヨ子	宮崎県
4	44-03	朝倉 国雄	大分県
5	07-09	熊谷 千代子	福島県
6	46-03	前田 正人	鹿児島県A

A-35組【スタートホール】			3 H
打順	ID	プレーヤー名	都道府県
1	20-03	早瀬 俊雄	福井県
2	29-09	植田 菊栄	奈良県
3	10-03	小野 梅夫	群馬県
4	21-09	大石 千恵子	静岡県
5	18-03	清水 豊一	富山県
6	23-09	中村 八重子	三重県

A-39組【スタートホール】			7 H
打順	ID	プレーヤー名	都道府県
1	08-03	島根 孝男	茨城県
2	19-09	呉比 美奈子	石川県
3	03-03	千葉 雅俊	岩手県
4	09-09	金内 敏子	栃木県
5	12-03	金子 則夫	千葉県
6	48-09	池袋 美也子	鹿児島県B

A-36組【スタートホール】			4 H
打順	ID	プレーヤー名	都道府県
1	39-09	溝渕 恵美	高知県
2	42-03	道下 俊夫	長崎県
3	02-09	畑中 民子	青森県
4	24-03	竹内 昭義	岐阜県
5	17-09	風間 和子	長野県
6	35-03	武居 均	山口県

A-40組【スタートホール】			8 H
打順	ID	プレーヤー名	都道府県
1	04-09	手代木 きよ子	宮城県
2	40-03	渡 啓	福岡県
3	34-09	船頭 ムツコ	広島県
4	38-03	織田 俊夫	愛媛県
5	37-09	中川 照子	徳島県
6	26-03	松本 朝治	京都府

グラウンド・ゴルフ競技組合せ表

Aグループ (A-41 ~ A-48組)

R	コース	スタート時刻	
1 R	桃コース	9/23	2G 11:00
2 R	赤コース	9/23	2G 13:00
3 R	黄コース	9/23	2G 15:00
交流	紫コース	9/24	2G 10:40

A-41組【スタートホール】			1 H
打順	ID	プレーヤー名	都道府県
1	31-03	寺崎 賢	鳥取県
2	46-09	山口 優子	鹿児島県A
3	11-03	金井 利廣	埼玉県
4	47-09	下地 吉子	沖縄県
5	21-03	木ノ内 孝宣	静岡県
6	—	—	—

A-45組【スタートホール】			5 H
打順	ID	プレーヤー名	都道府県
1	04-03	山田 久	宮城県
2	10-09	山口 マスエ	群馬県
3	15-03	大須賀 清一	山梨県
4	26-09	梅田 知江	京都府
5	45-03	斎藤 重盛	宮崎県
6	40-09	江口 スマ子	福岡県

A-42組【スタートホール】			2 H
打順	ID	プレーヤー名	都道府県
1	28-09	船越 美佐代	兵庫県
2	02-03	渡部 邦夫	青森県
3	05-09	高橋 キエ子	秋田県
4	39-03	津野 文雄	高知県
5	12-09	小川 さち子	千葉県
6	—	—	—

A-46組【スタートホール】			6 H
打順	ID	プレーヤー名	都道府県
1	20-09	壇野 眞寿美	福井県
2	29-03	柿木 隆	奈良県
3	33-09	諏訪 瞳	岡山県
4	07-03	馬上 喜好	福島県
5	30-09	梅本 幸子	和歌山県
6	27-03	佐地 年一	大阪府

A-43組【スタートホール】			3 H
打順	ID	プレーヤー名	都道府県
1	41-03	森 武護	佐賀県
2	44-09	羽野 洋子	大分県
3	43-03	下田 昭治	熊本県
4	14-09	横溝 朋江	神奈川県
5	13-03	岡本 猛	東京都
6	—	—	—

A-47組【スタートホール】			7 H
打順	ID	プレーヤー名	都道府県
1	36-03	畠 昭夫	香川県
2	18-09	中谷 すゐ子	富山県
3	23-03	黒瀧 誠之	三重県
4	08-09	宮本 靖子	茨城県
5	17-03	勝見 文男	長野県
6	38-09	小松 友恵	愛媛県

A-44組【スタートホール】			4 H
打順	ID	プレーヤー名	都道府県
1	16-09	猪又 好	新潟県
2	48-03	山下 隆男	鹿児島県B
3	22-09	近藤 照子	愛知県
4	09-03	淋 國弘	栃木県
5	03-09	千田 修子	岩手県
6	—	—	—

A-48組【スタートホール】			8 H
打順	ID	プレーヤー名	都道府県
1	35-09	国清 美佐江	山口県
2	19-03	宮本 秀男	石川県
3	24-09	長友 美佐子	岐阜県
4	34-03	立山 豊	広島県
5	42-09	水本 喜美子	長崎県
6	25-03	田村 幹夫	滋賀県

グラウンド・ゴルフ競技組合せ表

Bグループ (B-01 ~ B-08 組)

R	コース	スタート時刻	
1 R	青コース	9/23	1G 10:00
2 R	緑コース	9/23	1G 12:00
3 R	紫コース	9/23	1G 14:00
交流	赤コース	9/24	1G 9:50

B-01 組 【スタートホール】			1 H
打順	ID	プレーヤー名	都道府県
1	08-04	新谷 誠	茨城県
2	31-10	駒川 久美子	鳥取県
3	38-04	中越 喜一	愛媛県
4	45-10	園田 美智子	宮崎県
5	40-04	永田 国夫	福岡県
6	—	—	—

B-05 組 【スタートホール】			5 H
打順	ID	プレーヤー名	都道府県
1	20-04	杉本 明	福井県
2	29-10	岩田 徳子	奈良県
3	28-04	干谷 満康	兵庫県
4	43-10	上田 真澄美	熊本県
5	26-04	周防 一也	京都府
6	25-10	吹田 弘子	滋賀県

B-02 組 【スタートホール】			2 H
打順	ID	プレーヤー名	都道府県
1	48-10	栢山 セツ子	鹿児島県B
2	18-04	中澤 多加志	富山県
3	17-10	百瀬 寿美子	長野県
4	16-04	松尾 英夫	新潟県
5	04-10	渡邊 久美子	宮城県
6	—	—	—

B-06 組 【スタートホール】			6 H
打順	ID	プレーヤー名	都道府県
1	27-10	中尾山 タミ子	大阪府
2	12-04	栗原 秀郎	千葉県
3	21-10	中野 和子	静岡県
4	33-04	西野 幸雄	岡山県
5	09-10	菅谷 京子	栃木県
6	10-04	高橋 久雄	群馬県

B-03 組 【スタートホール】			3 H
打順	ID	プレーヤー名	都道府県
1	44-04	松野 宏司	大分県
2	37-10	植田 良子	徳島県
3	46-04	山口 忠文	鹿児島県A
4	02-10	小向 チエ	青森県
5	47-04	儀間 真松	沖縄県
6	—	—	—

B-07 組 【スタートホール】			7 H
打順	ID	プレーヤー名	都道府県
1	14-04	石川 正雄	神奈川県
2	23-10	福本 律子	三重県
3	24-04	西村 一志	岐阜県
4	36-10	阿河 美千代	香川県
5	03-04	千田 博	岩手県
6	19-10	上田 よし子	石川県

B-04 組 【スタートホール】			4 H
打順	ID	プレーヤー名	都道府県
1	41-10	東島 良子	佐賀県
2	35-04	大迫 泰宣	山口県
3	15-10	天野 よし子	山梨県
4	42-04	入江 勇	長崎県
5	07-10	堀川 美津子	福島県
6	39-10	小松 佳代子	高知県

B-08 組 【スタートホール】			8 H
打順	ID	プレーヤー名	都道府県
1	11-10	植村 房江	埼玉県
2	05-04	辻嶋 忠雄	秋田県
3	34-10	小林 節子	広島県
4	22-04	中山 純男	愛知県
5	13-10	長峯 マチ子	東京都
6	30-04	楠山 登則	和歌山県

グラウンド・ゴルフ競技組合せ表

Bグループ (B-09 ~ B-16 組)

R	コース	スタート時刻	
1 R	緑コース	9/23	1G 10:00
2 R	紫コース	9/23	1G 12:00
3 R	青コース	9/23	1G 14:00
交流	黄コース	9/24	1G 9:50

B-09 組 【スタートホール】			1 H
打順	ID	プレーヤー名	都道府県
1	41-04	峰 敏 和	佐 賀 県
2	01-08	山 田 かつよ	北 海 道
3	13-04	寄 元 孝 昭	東 京 都
4	33-10	黒 木 ユウ子	岡 山 県
5	31-04	亀 井 義 次	鳥 取 県
6	—	—	—

B-13 組 【スタートホール】			5 H
打順	ID	プレーヤー名	都道府県
1	25-04	竹 原 正 治	滋 賀 県
2	14-10	清 水 保 子	神 奈 川 県
3	48-04	新 堂 幸 男	鹿 児 島 県 B
4	44-10	鍋 倉 仗 子	大 分 県
5	07-04	賀 澤 利 一	福 島 県
6	30-10	小 藪 三 枝 子	和 歌 山 県

B-10 組 【スタートホール】			2 H
打順	ID	プレーヤー名	都道府県
1	22-10	倉 地 佳 代	愛 知 県
2	43-04	藤 田 昭 宣	熊 本 県
3	16-10	内 山 順 子	新 潟 県
4	27-04	赤 尾 吉 徳	大 阪 府
5	47-10	上 里 ヒ デ	沖 縄 県
6	—	—	—

B-14 組 【スタートホール】			6 H
打順	ID	プレーヤー名	都道府県
1	28-10	谷 位 栄 子	兵 庫 県
2	11-04	西 川 清	埼 玉 県
3	05-10	細 谷 アキ子	秋 田 県
4	15-04	保 坂 照 夫	山 梨 県
5	46-10	畑 中 弘 子	鹿 児 島 県 A
6	36-04	大 倉 久 幸	香 川 県

B-11 組 【スタートホール】			3 H
打順	ID	プレーヤー名	都道府県
1	39-04	松 岡 陽 一	高 知 県
2	42-10	島 田 敏 子	長 崎 県
3	02-04	山 崎 博 文	青 森 県
4	24-10	服 部 由 紀 子	岐 阜 県
5	17-04	黒 木 亨	長 野 県
6	35-10	守 岡 千 恵 子	山 口 県

B-15 組 【スタートホール】			7 H
打順	ID	プレーヤー名	都道府県
1	04-04	桜 井 戦	宮 城 県
2	40-10	寺 園 範 子	福 岡 県
3	45-04	中 元 榮 二	宮 崎 県
4	38-10	黒 河 八 重 子	愛 媛 県
5	37-02	長 尾 良 明	徳 島 県
6	26-10	北 條 歌 枝 子	京 都 府

B-12 組 【スタートホール】			4 H
打順	ID	プレーヤー名	都道府県
1	20-10	田 中 喜 美 代	福 井 県
2	29-04	西 澤 健	奈 良 県
3	10-10	折 茂 百 合 子	群 馬 県
4	21-04	菅 沼 廉 治	静 岡 県
5	18-10	今 井 美 子	富 山 県
6	23-04	玉 置 忠 利	三 重 県

B-16 組 【スタートホール】			8 H
打順	ID	プレーヤー名	都道府県
1	08-10	黒 澤 素	茨 城 県
2	19-04	畠 屋 伸 一	石 川 県
3	03-10	菅 原 テ ツ	岩 手 県
4	09-04	山 上 裕	栃 木 県
5	12-10	山 田 ま ち 子	千 葉 県
6	34-04	村 上 伸 一	広 島 県

グラウンド・ゴルフ競技組合せ表

Bグループ (B-17～B-24組)

R	コース	スタート時刻	
1 R	紫コース	9/23	1G 10:00
2 R	青コース	9/23	1G 12:00
3 R	緑コース	9/23	1G 14:00
交流	桃コース	9/24	1G 9:50

B-17組【スタートホール】			1 H
打順	ID	プレーヤー名	都道府県
1	03-05	小林直樹	岩手県
2	07-11	秋山静江	福島県
3	24-05	大橋二郎	岐阜県
4	45-11	池田カズ子	宮崎県
5	05-05	佐藤久雄	秋田県
6	—	—	—

B-21組【スタートホール】			5 H
打順	ID	プレーヤー名	都道府県
1	14-05	藤崎勝志	神奈川県
2	04-11	高橋よし子	宮城県
3	30-05	浦辺良行	和歌山県
4	02-11	竹岸セツ	青森県
5	01-03	目黒喜一	北海道
6	39-11	瀧本久美子	高知県

B-18組【スタートホール】			2 H
打順	ID	プレーヤー名	都道府県
1	31-11	富谷恵美子	鳥取県
2	20-05	津田保	福井県
3	27-11	田中敬子	大阪府
4	22-05	梶本忠則	愛知県
5	17-11	藤田由香利	長野県
6	—	—	—

B-22組【スタートホール】			6 H
打順	ID	プレーヤー名	都道府県
1	36-11	榎木邦子	香川県
2	33-05	湛増研一	岡山県
3	21-11	富永弘子	静岡県
4	18-05	石川利幸	富山県
5	23-11	藤田いく子	三重県
6	35-05	門出浩之	山口県

B-19組【スタートホール】			3 H
打順	ID	プレーヤー名	都道府県
1	40-05	浦川一徳	福岡県
2	15-11	北山佳代子	山梨県
3	46-05	内園建三	鹿児島県A
4	13-11	廣田みちゑ	東京都
5	10-05	遠藤武志	群馬県
6	48-11	中水ます子	鹿児島県B

B-23組【スタートホール】			7 H
打順	ID	プレーヤー名	都道府県
1	16-05	室橋喜一	新潟県
2	11-11	古川晴美	埼玉県
3	42-05	窄儀則	長崎県
4	37-11	長尾信子	徳島県
5	12-05	吉田一美	千葉県
6	34-11	熊原秀子	広島県

B-20組【スタートホール】			4 H
打順	ID	プレーヤー名	都道府県
1	29-11	山田尋子	奈良県
2	26-05	西島義次	京都府
3	41-11	下村芳子	佐賀県
4	28-05	松居繁幸	兵庫県
5	19-11	浅野葉子	石川県
6	38-05	玉井秀雄	愛媛県

B-24組【スタートホール】			8 H
打順	ID	プレーヤー名	都道府県
1	43-11	中村幸子	熊本県
2	47-05	大城政二	沖縄県
3	09-11	木村喜美江	栃木県
4	44-05	姫嶋種幸	大分県
5	25-11	小倉登代子	滋賀県
6	08-05	稲葉明信	茨城県

グラウンド・ゴルフ競技組合せ表

Bグループ (B-25 ~ B-32 組)

R	コース	スタート時刻	
1 R	青コース	9/23	2G 11:00
2 R	緑コース	9/23	2G 13:00
3 R	紫コース	9/23	2G 15:00
交流	赤コース	9/24	2G 10:40

B-25 組 【スタートホール】			1 H
打順	ID	プレーヤー名	都道府県
1	11-05	樋口 鉄雄	埼玉県
2	14-11	森 明子	神奈川県
3	17-05	百瀬 公人	長野県
4	46-11	川俣 トヨ子	鹿児島県A
5	27-05	山口 行夫	大阪府
6	—	—	—

B-29 組 【スタートホール】			5 H
打順	ID	プレーヤー名	都道府県
1	19-05	水株 貞義	石川県
2	30-11	地主 春美	和歌山県
3	21-05	西本 康隆	静岡県
4	33-11	原田 笑子	岡山県
5	45-05	上村 孝臣	宮崎県
6	03-11	菊池 勇子	岩手県

B-26 組 【スタートホール】			2 H
打順	ID	プレーヤー名	都道府県
1	47-11	下地 久子	沖縄県
2	23-05	岡本 正雄	三重県
3	22-11	森山 美喜子	愛知県
4	48-05	藤田 享	鹿児島県B
5	38-11	澤近 やよい	愛媛県
6	—	—	—

B-30 組 【スタートホール】			6 H
打順	ID	プレーヤー名	都道府県
1	42-11	馬場 喜久子	長崎県
2	15-05	中込 進	山梨県
3	20-11	福地 公子	福井県
4	04-05	岩本 松治	宮城県
5	40-11	梅原 恵美子	福岡県
6	09-05	野部 勝	栃木県

B-27 組 【スタートホール】			3 H
打順	ID	プレーヤー名	都道府県
1	39-05	森 楨穂	高知県
2	16-11	大久保 清子	新潟県
3	07-05	秋山 茂	福島県
4	08-11	木ノ内 夏子	茨城県
5	43-05	豊永 増實	熊本県
6	—	—	—

B-31 組 【スタートホール】			7 H
打順	ID	プレーヤー名	都道府県
1	34-05	馬屋原 輝男	広島県
2	10-11	倉林 睦子	群馬県
3	25-05	藤野 智誠	滋賀県
4	44-11	安藤 キヨ子	大分県
5	36-05	丸山 文夫	香川県
6	24-11	堀江 浪子	岐阜県

B-28 組 【スタートホール】			4 H
打順	ID	プレーヤー名	都道府県
1	05-11	田仲 美智子	秋田県
2	02-05	大槻 勝助	青森県
3	18-11	室谷 栄子	富山県
4	31-05	橋谷 浩而	鳥取県
5	28-11	射場 静子	兵庫県
6	—	—	—

B-32 組 【スタートホール】			8 H
打順	ID	プレーヤー名	都道府県
1	35-11	中田 広子	山口県
2	13-05	山本 賢次	東京都
3	26-11	松田 昭子	京都府
4	29-05	福島 史郎	奈良県
5	12-11	今関 喜美子	千葉県
6	41-05	藤川 見義	佐賀県

グラウンド・ゴルフ競技組合せ表

Bグループ (B-33 ~ B-40 組)

R	コース	スタート時刻	
1 R	緑コース	9/23	2G 11:00
2 R	紫コース	9/23	2G 13:00
3 R	青コース	9/23	2G 15:00
交流	黄コース	9/24	2G 10:40

B-33 組 【スタートホール】			1 H
打順	ID	プレーヤー名	都道府県
1	28-06	井上 健	兵庫県
2	02-12	工藤 栄久子	青森県
3	05-06	鎌田 和彦	秋田県
4	09-12	吉田 明美	栃木県
5	12-06	小倉 定夫	千葉県
6	—	—	—

B-37 組 【スタートホール】			5 H
打順	ID	プレーヤー名	都道府県
1	20-06	板倉 重和	福井県
2	29-12	佐藤 ヨシ子	奈良県
3	33-06	土畑 善一	岡山県
4	25-12	森上 ことみ	滋賀県
5	30-06	崎山 哲生	和歌山県
6	34-12	堀川 美代子	広島県

B-34 組 【スタートホール】			2 H
打順	ID	プレーヤー名	都道府県
1	31-12	木下 逸子	鳥取県
2	46-06	内甕 善文	鹿児島県A
3	11-12	大澤 薫	埼玉県
4	47-06	吉田 良政	沖縄県
5	39-12	近藤 正子	高知県
6	—	—	—

B-38 組 【スタートホール】			6 H
打順	ID	プレーヤー名	都道府県
1	04-12	千葉 和子	宮城県
2	10-06	尾島 勉	群馬県
3	37-12	寺橋 トヨ子	徳島県
4	26-06	宮本 悦郎	京都府
5	13-12	斉藤 總子	東京都
6	40-06	渡 貞雄	福岡県

B-35 組 【スタートホール】			3 H
打順	ID	プレーヤー名	都道府県
1	16-06	山岸 初夫	新潟県
2	48-12	平野 ハヤ子	鹿児島県B
3	22-06	常川 弘幸	愛知県
4	07-12	猪狩 幹子	福島県
5	03-06	佐々木 亨	岩手県
6	—	—	—

B-39 組 【スタートホール】			7 H
打順	ID	プレーヤー名	都道府県
1	35-06	中野 時正	山口県
2	19-12	大矢 節子	石川県
3	24-06	堀 雅雄	岐阜県
4	23-12	城野 二六子	三重県
5	42-06	山下 次雄	長崎県
6	17-12	松山 喜久美	長野県

B-36 組 【スタートホール】			4 H
打順	ID	プレーヤー名	都道府県
1	41-12	吉村 妙子	佐賀県
2	44-06	鎌手 靖功	大分県
3	43-12	吉田 律子	熊本県
4	14-06	吉川 満生	神奈川県
5	21-12	小栗 八千代	静岡県
6	27-12	馬場 千代	大阪府

B-40 組 【スタートホール】			8 H
打順	ID	プレーヤー名	都道府県
1	36-12	谷本 志津江	香川県
2	18-06	目代 興一	富山県
3	15-12	長田 けい子	山梨県
4	08-06	木野内 登	茨城県
5	45-12	小石川 ま里子	宮崎県
6	38-06	山口 勇	愛媛県

グラウンド・ゴルフ競技組合せ表

Bグループ (B-41 ~ B-48組)

R	コース	スタート時刻	
1 R	紫コース	9/23	2G 11:00
2 R	青コース	9/23	2G 13:00
3 R	緑コース	9/23	2G 15:00
交流	桃コース	9/24	2G 10:40

B-41組【スタートホール】			1 H
打順	ID	プレーヤー名	都道府県
1	41-06	中島正次	佐賀県
2	22-12	鈴木幸美	愛知県
3	23-06	西口路偉	三重県
4	26-12	栄田成子	京都府
5	19-06	笠間重好	石川県
6	—	—	—

B-45組【スタートホール】			5 H
打順	ID	プレーヤー名	都道府県
1	36-06	山本淑男	香川県
2	14-12	磯部節子	神奈川県
3	07-06	郡司盛次	福島県
4	40-12	篠原和子	福岡県
5	09-06	佐久間和男	栃木県
6	47-12	与座キヨ	沖縄県

B-42組【スタートホール】			2 H
打順	ID	プレーヤー名	都道府県
1	20-12	神田陽子	福井県
2	39-06	浜中譲	高知県
3	42-12	若松トシ子	長崎県
4	29-06	百軒史郎	奈良県
5	33-12	川本節子	岡山県
6	—	—	—

B-46組【スタートホール】			6 H
打順	ID	プレーヤー名	都道府県
1	38-12	三好佐知子	愛媛県
2	31-06	小笹慧	鳥取県
3	08-12	舘野美都子	茨城県
4	48-06	上档利春	鹿児島県B
5	12-12	鴨川寿美代	千葉県
6	21-06	多々良好一	静岡県

B-43組【スタートホール】			3 H
打順	ID	プレーヤー名	都道府県
1	27-06	中崎洋市	大阪府
2	18-12	北悦子	富山県
3	34-06	岡田茂	広島県
4	10-12	半田友子	群馬県
5	04-06	鈴木金広	宮城県
6	30-12	友宗佐江子	和歌山県

B-47組【スタートホール】			7 H
打順	ID	プレーヤー名	都道府県
1	45-06	松田清二	宮崎県
2	46-12	角清子	鹿児島県A
3	25-06	野口恒雄	滋賀県
4	16-12	山岸正子	新潟県
5	11-06	横田勝巳	埼玉県
6	05-12	渡辺フミ	秋田県

B-44組【スタートホール】			4 H
打順	ID	プレーヤー名	都道府県
1	03-12	新田豊子	岩手県
2	37-03	庄野博美	徳島県
3	01-09	河越キサ子	北海道
4	02-06	渋谷進作	青森県
5	24-12	中島絹代	岐阜県
6	43-06	梅本菅宣	熊本県

B-48組【スタートホール】			8 H
打順	ID	プレーヤー名	都道府県
1	35-12	山本美知子	山口県
2	13-06	鴨下哲夫	東京都
3	44-12	姫嶋ヤス子	大分県
4	15-06	浦浪修	山梨県
5	28-12	臼井千尋	兵庫県
6	17-06	国本芳功	長野県

各正式競技の競技得点分類等一覧表

No.	正式競技			競技得点 (点)								競技計	
	競技名	種目名	種別	1位	2位	3位	4位	5位	6位	7位	8位		
1	陸上競技		成年男子										2,016
			成年女子	8	7	6	5	4	3	2	1		
			少年男子										
2	水泳	競泳	成年男子										2,736
			成年女子	8	7	6	5	4	3	2	1		
			少年男子										
			少年女子										
			飛込 (飛板飛込、高飛込)	成年男子									
		成年女子	8	7	6	5	4	3	2	1			
		少年男子											
		少年女子											
		水球	少年男子	40	35	30	25	12.5 (4チーム)					
		女子											
アーティスティックスイミング	少年女子	24	21	18	15	12	9	6	3				
オープンウォータースイミング	男子	8	7	6	5	4	3	2	1				
	女子	8	7	6	5	4	3	2	1				
3	サッカー		成年男子									864	
			少年男子	64	56	48	40	20 (4チーム)					
			少年女子										
4	テニス		成年男子									432	
			成年女子	24	21	18	15	12	9	6	3		
			少年男子										
			少年女子										
5	ローイング	舵手つきフォア	成年男子	40	35	30	25	20	15	10	5	1,296	
			ダブルスカル	24	21	18	15	12	9	6	3		
		シングルスカル	8	7	6	5	4	3	2	1			
		舵手つきクォドルプル	成年女子	40	35	30	25	20	15	10	5		
			ダブルスカル	24	21	18	15	12	9	6	3		
		シングルスカル	8	7	6	5	4	3	2	1			
		舵手つきクォドルプル	少年男子	40	35	30	25	20	15	10	5		
			ダブルスカル	24	21	18	15	12	9	6	3		
		シングルスカル	8	7	6	5	4	3	2	1			
		舵手つきクォドルプル	少年女子	40	35	30	25	20	15	10	5		
			ダブルスカル	24	21	18	15	12	9	6	3		
シングルスカル	8	7	6	5	4	3	2	1					
6	ホッケー		成年男子									1,152	
			成年女子	64	56	48	40	20 (4チーム)					
			少年男子										
			少年女子										
			ボクシング	成年男子	8	7	5.5 (2名)		2.5 (4名)				
7	ボクシング		成年女子								612		
			少年男子										
8	バレーボール	6人制	成年男子									936	
			成年女子	40	35	30	25	17.5 (2チーム)		7.5 (2チーム)			
		少年男子											
		少年女子											
ビーチバレーボール		少年男子	24	21	18	15	10.5 (2チーム)		4.5 (2チーム)				
9	体操	競技	成年男子									972	
			成年女子	40	35	30	25	20	15	10	5		
			少年男子										
			少年女子										
			新体操	少年女子									
		トランポリン	男子	8	7	6	5	4	3	2	1		
女子													

No.	正式競技		競技得点 (点)								競技計		
	競技名	種目名	種別	1位	2位	3位	4位	5位	6位	7位		8位	
10	バスケットボール		成年男子 成年女子 少年男子 少年女子	40	35	27.5 (2チーム)		12.5 (4チーム)			720		
11	レスリング	フリースタイルグレコローマンスタイル ※7クラス フリースタイル ※2クラス フリースタイルグレコローマンスタイル ※8クラス	成年男子 女子 少年男子	8	7	5.5 (2名)		2.5 (4名)			1,152		
12	セーリング	470級	成年男子	24	21	18	15	12	9	6	3	648	
		ILCA7級		8	7	6	5	4	3	2	1		
		国体ウインドサーフィン級		8	7	6	5	4	3	2	1		
		セーリングスピリッツ級		24	21	18	15	12	9	6	3		
		ILCA6級	成年女子	8	7	6	5	4	3	2	1		
		国体ウインドサーフィン級		8	7	6	5	4	3	2	1		
		420級		少年男子	24	21	18	15	12	9	6		3
		ILCA6級			8	7	6	5	4	3	2		1
420級	少年女子	24	21	18	15	12	9	6	3				
ILCA6級		8	7	6	5	4	3	2	1				
13	ウエイトリフティング	スナッチ、クリーン&ジャーク ※男子9階級、女子4階級	成年男子 女子 少年男子	8	7	6	5	4	3	2	1	1,584	
14	ハンドボール		成年男子 成年女子 少年男子 少年女子	40	35	30	25	12.5 (4チーム)			720		
15	自転車	個人ロードレース (111.9km)	成年男子	8	7	6	5	4	3	2	1	900	
		1kmタイムトライアル											
		ケイリン											
		スプリント											
		ポイントレース											
		スクラッチ											
		個人ロードレース (95.8km)	少年男子										
		1kmタイムトライアル											
		ケイリン											
		スプリント											
		ポイントレース											
		スクラッチ											
		個人ロードレース (47.5km)	女子										
500mタイムトライアル													
ケイリン													
スクラッチ													
4kmチームパーシュート	男子	24	21	18	15	12	9	6	3				
チームスプリント													
チームスプリント	女子												
16	ソフトテニス		成年男子 成年女子 少年男子 少年女子	40	35	30	25	20	15	10	5	720	
17	卓球		成年男子 成年女子 少年男子 少年女子	24	21	16.5 (2チーム)		7.5 (4チーム)			432		
18	軟式野球		成年男子	64	56	48	40	32	24	16	8	288	
19	相撲		成年男子	24	21	18	15	7.5 (4チーム)			288		
			少年男子	40	35	30	25	12.5 (4チーム)					
20	馬術	国体大障害飛越競技	成年男子	8	7	6	5	4	3	2	1	828	
		スピードアンドハンディネス競技											
		ダービー競技											
		国体総合馬術競技											
		六段障害飛越競技											

No.	正式競技			競技得点 (点)								
	競技名	種目名	種別	1位	2位	3位	4位	5位	6位	7位	8位	競技計
20	馬術	トップスコア競技	成年男子	8	7	6	5	4	3	2	1	828
		馬場馬術競技										
		自由演技馬場馬術競技										
		標準障害飛越競技										
		二段階障害飛越競技	成年女子									
		トップスコア競技										
		ダービー競技										
		馬場馬術競技										
		自由演技馬場馬術競技	少年									
		標準障害飛越競技										
		スピードアンドハンディネス競技										
		リレー競技										
		ダービー競技										
		トップスコア競技										
二段階障害飛越競技												
馬場馬術競技												
自由演技馬場馬術競技												
団体障害飛越競技												
21	フェンシング	フルール、サーブル	成年男子	24	21	18	15	12	9	6	3	648
		フルール、エペ	成年女子									
		フルール	少年男子									
		フルール	少年女子									
22	柔道		成年男子	40	35	30	25	12.5 (4チーム)				540
			女子									
			少年男子									
23	ソフトボール		成年男子	64	56	44 (2チーム)		20 (4チーム)				1,152
			成年女子									
			少年男子									
			少年女子									
24	バドミントン		成年男子	24	21	18	15	7.5 (4チーム)				432
			成年女子									
			少年男子									
			少年女子									
25	弓道	近的、遠的	成年男子	24	21	18	15	12	9	6	3	864
			成年女子									
			少年男子									
			少年女子									
26	ライフル射撃	50m ライフル男子三姿勢競技 (FR3P)	成年男子	8	7	6	5	4	3	2	1	756
		50m ライフル男子伏射 60 発競技 (FR60PR)										
		50m ライフル男子膝射 20 発競技 (FR20K)										
		10m エア・ライフル男子立射 60 発競技 (AR60)										
		10m エア・ライフル男子伏射 60 発競技 (AR60PR)										
		10m エア・ピストル男子 60 発競技 (AP60)										
		25m センター・ファイア・ピストル男子 60 発競技 (CFP60)										
		25m センター・ファイア・ピストル男子 30 発競技 (CFP30)										
		50m ライフル女子三姿勢競技 (R3P)	成年女子									
		50m ライフル女子伏射 60 発競技 (R60PR)										
		10m エア・ライフル女子立射 60 発競技 (AR60W)										

No.	正式競技			競技得点 (点)																	
	競技名	種目名	種別	1位	2位	3位	4位	5位	6位	7位	8位	競技計									
26	ライフル 射撃	10m エア・ライフル女子伏射 60 発競技 (AR60PRW)	成年女子	8	7	6	5	4	3	2	1	756									
		10m エア・ピストル女子 60 発競 技 (AP60W)																			
		10m エア・ライフルミックス競技 (ARMix)	MIX 成年																		
		10m エア・ライフル少年男子立射 60 発競技 (AR60J)	少年男子																		
		ビーム・ライフル少年男子立射 60 発競技 (BR60J)																			
		ビーム・ピストル少年男子 60 発 競技 (BP60J)																			
		10m エア・ライフル少年女子立射 60 発競技 (AR60WJ)	少年女子																		
		ビーム・ライフル少年女子立射 60 発競技 (BR60WJ)																			
		ビーム・ピストル少年女子 60 発 競技 (BP60WJ)																			
ビーム・ライフル少年ミックス競 技 (BRMixJ)	MIX 少年																				
27	剣道		成年男子	40	35	30	25	12.5 (4 チーム)			648										
			成年女子	24	21	18	15	7.5 (4 チーム)													
			少年男子	40	35	30	25	12.5 (4 チーム)													
			少年女子	40	35	30	25	12.5 (4 チーム)													
28	ラグビー フット ボール	7 人制	成年男子	40	35	30	25	20	15	7.5 (2 チーム)		648									
		15 人制	少年男子							64	56		44 (2 チーム)		28 (2 チーム)		12 (2 チーム)				
29	スポーツ クライミ ング	リード、ボルダリング	成年男子	24	21	18	15	12	9	6	3	864									
			成年女子																		
			少年男子																		
			少年女子																		
30	カヌー	ス プ リ ン ト	K-1 (カヤックシングル)	成年男子	8	7	6	5	4	3	2	1	1,368								
			C-1 (カナディアンシングル)																		
			K-1 (カヤックシングル)	成年女子																	
			C-1 (カナディアンシングル)																		
			K-2 (カヤックペア)																		
		C-1 (カナディアンシングル)	少年男子																		
		C-2 (カナディアンペア)																			
		K-1 (カヤックシングル)																			
		K-2 (カヤックペア)	少年女子																		
		K-4 (カヤックフォア)																			
	24	21		18										15	12	9	6	3			
	ワ イ ル ド ウ ォ ー タ ー カ ヌ ー	K-1 (スラロームカヤックシ ングル)	成年男子	8										7	6	5	4	3	2	1	1,368
		C-1 (スラロームカナディア ンシングル)																			
		K-1 (ワイルドウォーターカ ヤックシングル)	成年女子																		
K-1 (スラロームカヤックシ ングル)																					
C-1 (スラロームカナディア ンシングル)																					
K-1 (ワイルドウォーターカ ヤックシングル)																					
31	アーチェリー		成年男子	24	21	18	15	12	9	6	3	432									
			成年女子																		
			少年男子																		
			少年女子																		

No.	正式競技			競技得点 (点)								競技計
	競技名	種目名	種別	1位	2位	3位	4位	5位	6位	7位	8位	
32	空手道	組手 (個人戦) ※ 3 階級 形	成年男子	8	7	6	5	2.5 (4名)				540
		組手 (個人戦) 形	成年女子									
		組手 (個人戦) 形	少年男子									
		組手 (個人戦) 形	少年女子									
		組手 (団体戦)	全種別									
		組手 (団体戦)	全種別									
33	銃剣道	成年男子 少年男子	24	21	18	15	12	9	6	3	216	
34	なぎなた	演技 試合	成年女子	24	21	18	15	12	9	6	3	432
		演技・試合	少年女子									
		演技のみ	少年女子									
35	ボウリング	個人戦	成年男子	8	7	6	5	4	3	2	1	792
		団体戦 (2人)	成年男子	24	21	18	15	12	9	6	3	
		団体戦 (4人)	成年男子	24	21	18	15	12	9	6	3	
		個人戦	成年女子	8	7	6	5	4	3	2	1	
		団体戦 (2人)	成年女子	24	21	18	15	12	9	6	3	
		団体戦 (4人)	成年女子	24	21	18	15	12	9	6	3	
		個人戦	少年男子	8	7	6	5	4	3	2	1	
		団体戦 (2人)	少年男子	24	21	18	15	12	9	6	3	
36	ゴルフ	成年男子	24	21	18	15	12	9	6	3	324	
		女子	24	21	18	15	12	9	6	3		
37	トライアスロン	成年男子	8	7	6	5	4	3	2	1	72	
		成年女子	8	7	6	5	4	3	2	1		
											30,024	

特別競技			
No.	競技名	種目名	種別
1	高等学校 野球	硬式 軟式	- -

公開競技			
No.	競技名	種目名	種別
1	綱引	600kg 以下	成年男子
		500kg 以下	成年女子
		560kg 以下	少年男子
		480kg 以下	少年女子
		580kg 以下	成年男女混合
2	ゲートボール		男子 女子
			男子 女子
3	武術太極拳	太極拳、長拳	成年男子 成年女子 少年男子 少年女子
		太極拳	シニア男女
4	パワーリフティング	スクワット、ベンチプレス、デッドリフト	成年男子 成年女子
			成年男子 成年女子
5	グラウンド・ゴルフ		男女共通



市町村実行委員会事務局 電話番号一覧

競技名(種目)		種別	会場地	競技会場施設名	電話番号
陸上競技		全種別	鹿児島市	白波スタジアム(鹿児島県立鴨池陸上競技場)	099-808-0032/ 099-227-1937
水泳	競泳	全種別	鹿児島市	鴨池公園水泳プール	099-808-0032/ 099-808-0033
	飛込	全種別			
	水球	少年男子 女子			
	アーティスティック スイミング	少年女子	屋久島町	屋久島町一湊海水浴場特設オープンウォータースイミング会場	0997-43-5900
サッカー	成年男子	志布志市	志布志運動公園陸上競技場	099-472-1111	
			しおかぜ公園多目的広場		
	少年女子	霧島市	国分運動公園陸上競技場	0995-64-0736	
			国分運動公園多目的広場		
	少年男子	南さつま市	まきのほら運動公園多目的広場	0993-76-1519	
			OSAKO YUYA stadium (おおさこ ゆうや スタジアム) 加世田運動公園多目的広場 鹿児島県立吹上浜海浜公園運動広場		
テニス	成年男女 少年男女	鹿児島市	東開庭球場 鹿児島県立鴨池庭球場	099-808-0032/ 099-227-1937	
ローイング(ボート)	全種別	鹿屋市	鹿屋市輝北ダム特設ローイングコース	0994-31-1132	
ホッケー	全種別	薩摩川内市	丸山自然公園人工芝コート 薩摩川内市榑脇屋外人芝競技場	0996-23-5111	
ボクシング	成年男子 少年男子 成年女子	阿久根市	阿久根総合運動公園総合体育館	0996-73-4649	
バレーボール	6人制	成年男子	いちき串木野市	いちき串木野市総合体育館	0996-33-5642
		成年女子	鹿屋市	平和公園串良平和アリーナ	0994-31-1132
		少年男子	鹿児島市	南栄リース桜島アリーナ(桜島総合体育館)、西原商会アリーナ(鹿児島アリーナ)	099-808-0032/ 099-808-2480
		少年女子	鹿児島市	西原商会アリーナ(鹿児島アリーナ)	099-476-1111
	ビーチバレーボール	少年男子 少年女子	大崎町	大崎町ビーチスポーツ専用競技場	
体操	競技 新体操 トランポリン	全種別 少年女子 男子 女子	鹿児島市	西原商会アリーナ(鹿児島アリーナ)	099-808-0032/ 099-808-2480
バスケットボール	成年男子 成年女子	始良市	ビーラインスポーツパーク始良体育館 (始良市総合運動公園体育館)	0995-62-2140	
			始良市蒲生体育館(おおくすアリーナ)		
	少年男子	薩摩川内市	薩摩川内市総合運動公園総合体育館(サンアリーナせんだい)	0996-23-5111	
	少年女子	いちき串木野市	いちき串木野市総合体育館	0996-33-5642	
レスリング	フリースタイル	成年男子 少年男子 女子	日置市	日置市吹上浜公園体育館	099-274-2175
	グレコローマン スタイル	成年男子 少年男子			
セーリング	全種別	鹿児島市	鹿児島市平川特設セーリング会場	099-808-0032/ 099-808-0033	
ウエイトリフティング	成年男子 少年男子 女子	薩摩川内市	薩摩川内市入来総合運動場体育館	0996-23-5111	
ハンドボール	全種別	霧島市	霧島市国分体育館	0995-64-0736	
			霧島市溝辺体育館		
			霧島市横川体育館		
			霧島市隼人体育館 霧島市立国分中央高等学校精華アリーナ		
自転車	トラック・レース	成年男子 少年男子 女子	南大隅町	鹿児島県根占自転車競技場	0994-25-1230
	ロード・レース	成年男子 少年男子 女子	錦江町 鹿屋市 南大隅町 肝付町	大隅広域特設ロード・レースコース	0994-22-2303

競技名(種目)		種別	会場	競技会場施設名	電話番号
ソフトテニス		全種別	鹿児島市	東開庭球場	099-808-0032/ 099-227-1937
卓球		全種別	鹿児島市	あいハウジングアリーナ松元 (松元平野岡体育館)	099-808-0032/ 099-808-0033
軟式野球	成年男子	鹿児島市	鹿児島市	平和リース球場(鹿児島県立鴨池野球場) 鴨池公園野球場(鴨池市民球場)	099-808-0032/ 099-227-1937
				日置市	日置市伊集院総合運動公園野球場 日置市東市来運動公園湯之元球場
		薩摩川内市	薩摩川内市総合運動公園野球場	0996-23-5111	
		出水市	ブルーチップスタジアム(出水市総合運動公園野球場)	0996-63-4187	
		相撲	成年男子 少年男子	奄美市	奄美市名瀬運動公園サンドーム
馬術		成年男子 少年男子 少年	霧島市	霧島市牧園特設馬術競技場	0995-64-0736
フェンシング		全種別	垂水市	垂水中央運動公園体育館	0994-32-7070
柔道		成年男子 少年男子 女子	鹿児島市	西原商会アリーナ(鹿児島アリーナ)	099-808-0032/ 099-808-2480
ソフトボール	成年男子	南九州市	南九州市	諏訪運動公園陸上競技場	0993-56-1111
	少年男子			知覧平和公園陸上競技場	
	少年女子	知覧平和公園多目的球場			
	成年女子	指宿市	指宿市	開聞総合グラウンド	0993-23-1014
バドミントン		全種別	指宿市	指宿総合体育館	0993-23-1014
弓道	近的	全種別	出水市	出水市総合運動公園特設弓道会場	0996-63-4187
	遠的				
ライフル射撃	50 m、10 m	全種別	鹿児島市	鹿児島県ライフル射撃場	099-808-0032/ 099-808-2480
	B・R・B・P	少年男子 少年女子		ハートピアかごしま	
	25 m	成年男子	始良市	鹿児島県警察学校	0995-62-2140
剣道		全種別	霧島市	霧島市牧園アリーナ	0995-64-0736
ラグビーフットボール	成年男子 女子	鹿児島市	鹿児島市	鹿児島県立サッカー・ラグビー場	099-808-0032/ 099-808-0033
	少年男子	さつま町	さつま町	Niterra 日特スパークテック WKS 公園(北薩広域公園)かぐや姫グラウンド Niterra 日特スパークテック WKS 公園(北薩広域公園)運動広場	0996-26-1844
スポーツクライミング	リード ボルダリング	全種別	南さつま市	南さつま市加世田特設スポーツクライミング会場	0993-76-1519
カヌー	スプリント	全種別	伊佐市	伊佐市菱刈カヌー競技場	0995-28-1073
	スラローム ワイルドウォーター	成年男子 成年女子	湧水町	湧水町轟の瀬特設カヌー競技場	0995-74-3111
アーチェリー		全種別	鹿児島市	鹿児島ふれあいスポーツランド運動広場	099-808-0032/ 099-808-0033
空手道		全種別	薩摩川内市	薩摩川内市総合運動公園総合体育館(サンアリーナせんだい)	0996-23-5111
銃剣道		成年男子 少年男子	霧島市	霧島市立国分中央高等学校精華アリーナ	0995-64-0736
なぎなた		成年女子 少年女子	枕崎市	枕崎市立総合体育館	0993-76-6151
ボウリング		全種別	鹿児島市	サンライトゾーン	099-808-0032/ 099-808-2480
ゴルフ	成年男子	霧島市	霧島市	霧島ゴルフクラブ	0995-64-0736
	少年男子			溝辺カントリークラブ	
	女子	始良市	始良市	鹿児島高牧カントリークラブ	0995-62-2140
トライアスロン		成年男子 成年女子	天城町	天城町特設トライアスロン会場	0997-85-5184
高等学校野球	硬式	-	鹿児島市	平和リース球場(鹿児島県立鴨池野球場)	099-808-0032/ 099-227-1937
	軟式	-	出水市	ブルーチップスタジアム(出水市総合運動公園野球場)	0996-63-4187



のどをうるおすだけの
飲料ではありません。

「のどが潤いた」と言うとき、
潤いているのはのどだけではありません。
必要な水分とイオンが失われて、カラダ全体が潤いているのです。
ポカリスエットは、体内の水分に近いイオンバランス。
カラダに必要な水分と電解質をすばやくとり戻せます。
カラダのことを考えれば、渇きにはポカリスエット。

イオンサプライ ポカリスエット
POCARI SWEAT

私たちはどうして
夜明け前から
走りまわるんだろう。



REACH BEYOND



**CRAZY
LOVE**



未来のあなたに エールをおくる。

信じる明日へ向かって、
挑み続けるあなたの未来は、
きっと今より輝いている。
自分をを超えてまっすぐに進み続ける人たちへ。
三井住友海上はいつもあなたを応援しています。

時事通信社提供



国体チャンネル

全競技の決勝戦をライブ中継

燃ゆる感動

かごしま国体

開催日程 10月7日(土)~10月17日(火)

LIVE配信

視聴無料

見逃し配信



アクセスはこちらから!



燃ゆる感動かごしま国体を
国体チャンネルで無料LIVE配信します!
ぜひご視聴ください!

<https://japangamestv.japan-sports.or.jp/>

時事通信

大和証券は
燃ゆる感動がごしま国体・
かごしま大会を応援しています。



大和証券

Daiwa Securities

鹿児島支店

〒892-0843

鹿児島県鹿児島市千日町1-1(センテラス天文館 6階) 電話:099-223-5141

JOIN US!

鹿児島の未来を一緒につくろう!

君の仕事を、街に残そう!



建設産業が持続的に地域の役割を果たせるよう、
担い手の入職支援や育成、定着の推進に努めています。

一般社団法人
鹿児島県建設業協会

TEL : 099-257-9211

FAX : 099-257-9214

地域のみなさまの夢 私たちと一緒に追い求めます。



ウルトロボドッグ
LITTLEBOBDOG
© SUNWARD CO., LTD.



御預金・ローンのご相談等については「そうしん」本・支店窓口までお問い合わせ下さい。



0120-197-005

月～金曜日(土・日・祝日を除く)午前9時～午後5時まで

そうしん

検索



そうしん

鹿児島相互信用金庫

感動が始まる場所。

ここに降り立つすべての方へ、最高のホスピタリティを。

私たち鹿児島空港ビルディング株式会社は、

あなたが必要とするシーンにそっと寄り添う名脇役として

感動の体験を全力でサポートいたします。

ようこそ! かごしまへ。

さあ、新しい旅を始めましょう。

鹿児島空港ビルディング株式会社

Hospitality with Security





「かしの杜」事業とSDGsへの取り組み

鹿児島信用金庫は、中小企業の健全な発展と地域社会の繁栄、地域文化の発展に役立つ地域金融機関として密接な関係づくりに努めています。SDGsの目指す「持続可能な社会の実現」の達成に向けて、「かしの杜」を通じた取組みや社会貢献活動を積極的に展開することで、地域経済・社会・環境等の諸課題の解決に取組み、持続可能な地域の実現に努めてまいります。



鹿児島銀行は
『2023燃ゆる感動かごしま国体・かごしま大会』を
応援しています。

ともに
幸せを
カタチに。



はじめよう、あたらしいコト。

鹿児島銀行



九州フィナンシャルグループ

推します「^{こく}国^{しょう}消^{こく}国^{さん}産」



乃木坂46と食や農業を学ぶ、
動画やクイズを特設サイトで公開中



NTT 西日本は、燃ゆる感動
かごしま国体・かごしま大会を応援しています。



あしたへ—with you, with ICT.



さあ、もっと
素晴らしい世界へ。
NTT西日本と
ごいっしょに。

地域の方々の健康づくりを応援



セイカスポーツセンターは
燃ゆる感動がごしま国体・かごしま大会を応援しています！

SEIKA SPORTS CLUB

アミュプラザ店
宇宿店
川内店
出水店

L'ex 24 for women
produced by SEIKA
女性専用 24 時間ジム & セルフエステ

中央駅西口 アミュ WE 2 階
TEL.099-204-0963

ビリーヴ!

挑戦し続けるあなたを、信じたい。



2023 燃ゆる感動がごしま国体・かごしま大会を応援しています。



南国殖産株式会社



指宿の眩しい日差しが素敵な思い出になる
錦江湾を望む星降る丘 別邸 天降る丘

INFINITY

POOL

日帰り営業中



日帰り
AFTERNOON
TEA



日帰り
鉄板焼き
LUNCH



別邸 天降る丘

〒891-0304
指宿市東方5000番地
TEL : 0993-26-3322

事前ご予約制

各種プラン詳細は
公式HPにて
<https://amafuru-oka.com>



Instagram

SONY



Sense the Wonder

この世界に溢れる素晴らしいものに、
もっと驚きたい、
感動したい。

ソニーセミコンダクタ
ソリューションズグループ



Sony Semiconductor Manufacturing

ポータルサイト 公式SNS



人への想いが
世界を変えます

街への想いが
暮らしを沸かします

365日つながってる。

みんな
あんし
できると
き

つづいて
ここから
未来のおはなし

いただきます、と
ごちそうさま、の
笑顔のために。



西原商会は2023年燃ゆるかごしま国体・かごしま大会を応援しています。



西原商会

〒890-0062 鹿児島県鹿児島市与次郎1丁目10番21号

☎0120-039-400

受付時間 / 9:00 ~ 17:00 ※日・祝日その他当社休業日を除く

「燃ゆる感動かごしま国体・かごしま大会」の開催を お祝い申し上げますとともに、 選手の皆様のご活躍をお祈り致します。

新型コロナウイルスは「人と経済が東京に過度に集中する」という、社会や経済活動に大きな影響を与える現象に拍車をかけました。それにより、地方の交通観光産業は以前よりも、大変厳しい状況に陥っています。「人手不足」「物価高騰」etc.解決の糸口が見えない問題が山積みで、まさに瀕死寸前です。

いわさきグループもギリギリの崖っぷちに立っています。

でも、負けられません!

地元・鹿児島で

「これまでの100年」と同じく

「これからの100年」も事業存続をかけて

必死に頑張ります。

「全力勝負」

全国の地方の皆さん、
一緒に頑張りましょう!



いわさきグループ

www.iwasaki-group.com



A central illustration of a rocket launch with a person in a space suit in the foreground. Surrounding this are five circular inset images: top-left shows a campsite with a blue tent; top-right shows two people looking at a map; middle-left shows two people with a telescope; bottom-left shows a white rocket model; bottom-right shows a person with a telescope on a tripod in a field.

スペースキャンプ in 種子島
海がキレイ！星がキレイ！

ハーバード大で学んだ世界一わくわくする脳科学博士

出来ない脳を出来る脳に出来るスーパードクター
川崎康彦博士と夢を叶える体験と一緒に参加しませんか？

2022年も大好評だったスペースキャンプIN種子島が2023年パワーアップして帰ってくる！
脳科学博士監修のもと、このキャンプを通してどう脳波が変化していくか測定、脳波計データをプレゼントします。

参加者全員がバイオプラモデルロケット4級ライセンスを取得できます！

DUSK!N

喜びのタネをまこう

株式会社イシワタは

燃ゆる感動 **かごしま国体** 燃ゆる感動 **かごしま大会**
応援しています！

各競技会場にて、お菓子・Tシャツなど
大会記念物グッズ販売中！！

感動をカタチにする企業

Ishiwata

<http://www.ishiwata-corp.jp/>

EVENT SHOKUNIN TEAM

(株)ヨコブリシ

YOKO BURISHI



これからも、地域とともに。



山形屋

〒932-8601 鹿角市金生町3番1号
電話(099)227-6111
www.yamakataya.co.jp

一步を踏み出す力になりたい



鹿児島県信用保証協会

私たちは、信用保証と経営支援を通じて鹿児島を支える
中小企業の未来を応援し、
地域経済の活力ある成長・発展に貢献します。

〒992-0846 鹿児島市城山町1-4番3号
https://www.kagoshima-cgc.or.jp



おいしいのかけ橋 おいしさ&健康を食卓に

SUNUS 株式会社 サナス

シロップ コーンスターチ 甘藷澱粉 加工澱粉
はるさめ・葛切り 漬物 観光農園 あかつき舎



世界自然遺産登録の島

本格焼酎
三岳
屋久島産
みたけ

三岳酒造株式会社
鹿児島県鹿児島市入船町字大原1-1-1

三岳

みたけ

次代につながるインフラを共に創り守る

大福コンサルタント株式会社



FUTURE

新生社グループは、燃ゆる感動 **かごしま国体**・燃ゆる感動 **かごしま大会** を応援しています。

できることから、
少しずつ。

環境にやさしい
未来をつくるために、
印刷会社の私たちが
できることに取り組んでいます。

水なし
印刷

SDGs
への
取り組み

森林
認証制度
取得

CSR
ワンスター
取得



株式会社 **新生社印刷**

鹿児島県鹿屋市札元1丁目22-34
☎0994-43-2238
kan@shinsei-p.co.jp



登録番号 IS 276
ISO27001 認証取得
(鹿屋・鹿児島・宮崎・こごまる)

おかげさまで70周年



©SPC

共に創ろう夢ある未来
鹿児島興業信用組合



エス・パックスは、オフィシャルサポーターとして
燃ゆる感動がごしま国体・かごしま大会を応援しています。



段ボールと包装資材のことなら
エス・パックス株式会社

〒891-0131

鹿児島市谷山港二丁目2番地9

TEL 099-262-1111 (代)

FAX 099-262-3896

認証取得〈本社工場〉 ISO 9001:2015 ISO 14001:2015



熱い鼓動 風は南から
2023

燃ゆる感動



かごしま国体・かごしま大会

特別国民体育大会

特別全国障害者スポーツ大会

応援しています。



コーアツ工業株式会社

ココロも、クルマも輝く！

大会開催に感謝。ようこそ鹿児島へ。



柔道 / 日当山柔和会



愛車の輝き、いつまでも

洗車工房

HOS-PERITY
Arice

いつの時代もいい仕事をしている
そんな会社をめざして...

株式会社 アリマコーポレーション

本社

〒890-8560 鹿児島県鹿児島市新栄町20番21号

TEL 099-253-6111 FAX 099-254-9628

URL <http://www.arima-cp.co.jp>

官崎支店・鹿屋支店・徳之島営業所



地域未来牽引企業



経済調査・セミナー・コンサルティング・講師派遣



九州経済研究所

地域経済を
マネジメントする



〒892-0822

鹿児島市泉町3番3号鹿児島銀行本店別館ビル7F

TEL: 099-225-7491 FAX: 099-226-5975 E-mail: info@ker.co.jp



JCB・VISA
クレジットカード

会 員 募 集

お申し
込みは

かぎんグループ

(株)鹿児島カード

または 鹿児島銀行本支店へ TEL.099-223-2011



Kagoshima Bank
Group

鹿児島銀行グループ

鹿児島リース株式会社

あらわさ
新技とは
挑戦すること
技を磨けば、またひとつまくなる。



プロデュース
大迫 勇也



特許「摩き蒸留」芋焼酎
あらわさ
新技
桜島

世界を酔わせた芋焼酎



本坊酒造株式会社

飲酒は20歳を過ぎてから。飲酒運転は絶対にやめましょう。妊娠中や授乳期の飲酒はお控えください。お酒は楽しく適量を。

～鹿児島から、酒と食の喜びを～



株式会社 本坊商店

鹿児島市錦江町8番56号
TEL(099)223-6223
FAX(099)227-2919



地理的表示「薩摩焼酎」及び品質を
保証するマークについては本ホームページでもご紹介しています。

薩摩焼酎の証

飲酒は20歳を過ぎてから。お酒は適量を。飲酒運転は法律で禁止されています。妊娠中や授乳期の飲酒は胎児乳児の発育に悪影響を与えるおそれがあります。

薩摩酒造株式会社
鹿児島県枕崎市立神本町26
<https://www.satsuma.co.jp>

「だいやめ」とは晩酌で二日の疲れを癒す鹿児島の素晴らしい文化です。さあ、明日もがんばっていきましょ。



ICTで医療・社会に貢献

 **SOFT MAX**

ソフトマックス株式会社

 セイカ食品

なかよし時間。

www.bontan-ame.com

ときどき、ずっと。



吹上庵第1号店の吹上店



鹿児島のおそばを
吹上庵でぜひどうぞ。



鹿児島県
吹上庵



吹上庵のおそばは、自然薯を
練り込んだ薩摩そばの
伝統を継承しています。

鹿児島
薩摩そば



レンタカー・カーリースのご用命は

 トヨタレンタリース鹿児島

鹿児島市東開町5番地5

TEL.099-268-0100 FAX.099-267-5600



世界に誇る鹿児島の
金鉱山・菱刈鉱山は、
私たちが開発しています。

ずっとやるんだ。

 住友金属鉱山

〒895-2701 鹿児島県伊佐市菱刈前目3844

夢に、前向き



misumi

株式会社Misumi

〒891-0183 鹿児島市卸本町7番地20
TEL 099-260-2200 <https://kk-misumi.jp>



イオン九州株式会社

美しき森、美しき時。



SHIROYAMA HOTEL
kagoshima
www.shiroyama-g.co.jp

〒890-8586 鹿児島市新照院町41番1号
予約センター 0570-07-4680
[9:00~17:00]



南国交通



南国交通公式キャラクター

ぽんごん。



／＼住むならやっぱり／＼



ユーマンション



IHIグループは応援しています。
「燃ゆる感動かごしま国体・かごしま大会」

IHI

Realize your dreams

ALways Security OK



鹿児島県総合警備

 **0120-365-424** いつでも**365**日しっかり**24**時間

鹿児島県運動具小売商協同組合



Japan sporting Equipments Retailers Association

～地域とともに～

大口電子株式会社

OHKUCHI ELECTRONICS CO.,LTD.

〒895-2501 鹿児島県伊佐市大口牛尾1755番地2

TEL 0995-22-7511(代表)

FAX 0995-22-8579

HP <http://www.ohkuchielectronics.co.jp/>



進もう。
風を力に。

エネルギーをまかなえる地域へ



VENA
ENERGY

日本風力エネルギー株式会社

薩摩事業所

〒896-0046 いちき串木野市西薩町17-41

鹿児島中央事業所

〒890-0045 鹿児島市武1丁目2-10

JR鹿児島中央ビル5階

進化する
ぬくもり。

 郵便局

九州支社

A"LINE

 マルエーフェリー株式会社



合宿・部活応援プラン推し!!



部活応援プラン予約



10の特徴



HP

【住所】鹿児島市鴨池 1-53-2

【電話】099-251-7000 ★鴨池電停前

 ホテル鴨池フラサ kamoike.com

BUKEN

www.buken.co.jp

舞台・TV音響照明 / イベント制作 / 舞台美術 / ホール管理

〒891-0115 鹿児島市東開町4-94 TEL 099-266-2501



九州共同株式会社

機密情報抹消業務 (機密情報抹消専門業者)

- ・ 個人情報の漏えいが心配
- ・ シュレッダー作業が面倒
- ・ 電子データの処理はどうすればいいの……

こんな事で



悩んで
いませんか？

トランクルーム (お預り・お片付け)

- ・ 片付けが苦手…
- ・ 収納スペースがせまい…
- ・ 不用になった家具・家電を処分したい……

Tel:099-222-8201

九州共同

検索



しろどん家

(鹿児島ビル不動産株式会社)

鹿児島市金生町6番6号
鹿児島銀行本店ビル1F

Tel:099-295-0946



Instagram



明日に
架ける
ニュース

KTSライブニュース

MON-FRI **18:09** START

全国のニュースは**15:45**から

毎週

月曜は!

Smile × SPORTS



Kagoshima Chuo Building

鹿児島中央ビルディング株式会社

鹿児島中央ビルディング飲食店街
「なかちか」で鹿児島の美味しさを
たっぷりとお堪能ください!



鹿児島サンロイヤルホテル

鹿児島市与次郎1丁目8番10号 ☎099-253-2020

鹿児島県信用金庫協会

かの人、ふれあい、街、いきいき。

鹿児島信用金庫



鹿児島相互信用金庫

— 地域と共に歩む —



奄美大島信用金庫



ミライへGO
KKB

国分ハウジング
グループ



国分ハウジンググループ年間着工棟数
※2023年 株式会社住宅産業研究所調べ

魅力あふれる鹿児島県の私学

鹿児島県私立中学高等学校協会



バーチャルタレント
みなみ

昭和59年スタート!
鹿児島の魅力たっぷりの
テレビ番組

どくと
鹿児島

※水曜8時放送!



ふるさとたっぷり
MBC南日本放送

無料配信中

最新話は毎週木曜ひる12時配信開始(原則)



パソコン・スマホ・タブレットで!
お気に入り登録が便利!



今すぐ視聴!



豊かな食への探求心とともに



株式会社 **ヒガシマル**

〒899-2594 鹿児島県日置市伊集院町猪俣倉20番地
TEL:099-273-3859 FAX:099-273-6968



株式会社 **キーバインド**

(本社)

〒171-0033

東京都豊島区高田3-18-11

シルヴァー高田馬場ビル4F

TEL:03-5928-9021

FAX:03-5928-9022

(鹿児島営業所)

〒892-0821

鹿児島県鹿児島市名山町9-15

markMEIZAN 303

TEL:099-248-9985

FAX:099-248-9986



We get customers' trust, and it grows.

キーバインドは、お客様の信頼を得て順調に成長を続けています。

代表取締役 坂元 隆也



Futaba

〒890-0056 鹿児島市下荒田 1 丁目 43-34

TEL 099-251-2828 FAX 099-250-8844



event ceremony exhibition and more

SIENTA

FRIUS



鹿児島トヨタ

鹿児島市西千石町1番28号 099-223-6161

私たちはすべてのアスリートを応援しています。

暮らしに安全と豊かさを
Safety and Infrastructure



ALLIQ

株式会社オーリック

夢、実る未来へ。



不動産事業本部

MBC不動産・アバマンショップ・ファミリエ

建設事業本部

MBCハウス・BinO KAGOSHIMA
MBCビルド・MBCリフォーム

広告事業本部

MBCアドバタイジング

保険部

総合保険代理店・住宅地団

地産事業本部

羊人養殖場・川内養殖場

デジタルハリウッドSTUDIO鹿児島

MBC開発

〒892-8563 鹿児島市樋之口町1番1号
TEL.099-225-0111(代)



かごしま愛で
超えいく!

30th

鹿児島の、同郷のコンビニだからこそ、
できる何かをもっといっぱいあるはず。 やるよ、30年だからね。





KYTnews every. かごしま

県内のニュース月・金 金曜日は
かごしま内 | 全国のニュース 月・水
午後6時15分～ | 午後3時50分
(木・金 午後4時50分)

KYT 鹿児島読売テレビ

グループの創合力で、
共尊共栄の地域社会を創造する。

LIFE FIT COMPANY

私たちは、生きる力の源となる
「食」「健康」「つながり」を提供する
LIFE FIT COMPANYとして、
地域の人々の豊かな毎日と
もっとすばらしい未来づくりに貢献します。



(本社) 鹿児島市西別府町2995-6 (TEL) 099-281-5579 (営業所) 川内・鹿座・宮崎・都城



安心・安全な卵



株式会社 霧島エッグ

〒899-4202 鹿児島県霧島市霧島永水3925番地4

最高のパフォーマンスのために!



NONSLIP SERIES

GRIP SPORTS-FLOOR MAINTENANCE
株式会社グリップメソッド
www.griprip.co.jp

鹿児島本社
東京支店

TEL 099-806-8686

TEL 03-6820-0820



必要だ、といわれたことを、
実現する力。

お客様の困りごとを解決するために。
私たちAKTIOが全力でサポートします。



見える景色が変わる、
よろこびを。

AKTIO

建設機械レンタルのリーディングカンパニー

株式会社アクティオ

<https://www.aktio.co.jp>

エフエム鹿児島

TEL 099-239-1133

<https://www.myufm.jp>



鹿児島 79.8MHz 鹿屋 79.0MHz 枕崎 76.6MHz
阿久根 80.5MHz 始良 81.4MHz

〒892-8579 鹿児島市東千石町1番38号 鹿児島商工会議所ビル3階



まずは「radiko」で
検索してね!

radiko

検索

LINEでも
情報発信中!!

公式アカウント



南日本新聞 デジタル版

3733
南日本新聞 みなみる

ライト

ベーシック

プレミアム

パソコン、スマートフォン、タブレット端末で新聞紙面が
そのまま読めます。さらには掲載済みの記事検索や
気に入った記事をスクラップできるサービスもあります。

鹿児島の今を
手軽に身近に

南日本新聞のホームページ
(373news.com) もしくは
下記コードからお申し込み
ください。



南日本新聞

問い合わせ先 **みなみパス事務局**

☎ **099-813-5070**

(平日10:00~17:00)

国体情報満載
結果速報など



いってらっしゃい、今日もいい一日を。

Honda Cars さつま



Be a driver.

南九州マツダ

ネットトヨタ鹿児島



日産EVは、時代の真ん中へ。

家で充電。
カンタンな革命です。

SAKURA
日産サクラ



NISSAN
INTELLIGENT
MOBILITY

鹿児島日産自動車株式会社

鹿児島市西千石町 7-5 ☎0120-49-5523

皆さまと一緒に、その先の鹿児島へ。

鹿児島トヨペット

トヨタカラー鹿児島は
かごしま国体・かごしま大会を応援します。

熱い鼓動 風は南から

燃ゆる感動 かごしま国体
燃ゆる感動 かごしま大会



トヨタカラー鹿児島
かごしま国体
「カゴちゃん」



トヨタカラー鹿児島

〒890-0068 鹿児島市東郡元町 15-18
TEL 099-253-1000



質の高いモビリティ文化の創造に向かって

さまざまな商品の提供を通じてより質の高いモビリティ文化を創造していきたいと考えています

Honda Cars 鹿児島



燃ゆる感動かごしま国体マスコット
「カゴちゃん」

私たちは鹿児島のアスリートを応援しています。

トヨタ車
全車種
取扱
一部車種を除く。



YARIS
ヤリス



SIENTA
シエンタ



VOXY
ヴォグシー



NOAH
ノア



ネットトヨタ南九州

本社 鹿児島市東開町3番117号
TEL099-210-0365



詳しくはこちらより

まずは

ネット南九州

検索

鹿児島本店
TEL (099) 266-1661
鹿児島市東開町3番117号

与次郎 中央店
TEL (099) 286-0365
鹿児島市与次郎一丁目6番6号

伊敷店
TEL (099) 218-4888
鹿児島市伊敷二丁目19番60号

鹿屋店
TEL (099) 43-1730
鹿児島市海町1丁目10-38-1

川内店
TEL (099) 20-5200
鹿児島川内市川内野町1657番

国分単人店
TEL (099) 64-2755
鹿児島市単人町見次 1125-1

ながら運転事故のもと! 後部座席のシートベルトも締めましょう!

鹿児島県トヨタ販売店グループは、かごしま国体・かごしま大会を応援します。



 鹿児島県トヨタ販売店グループ



公益社団法人
鹿児島県歯科医師会
kagoshima dental association



公益社団法人鹿児島県歯科医師会立
鹿児島歯科学院専門学校
TEL.099-223-7851

「ずっと続くきれい」を
おそうじのプロ“おそうじマイスター”がサポートします。



レンタルマットモップ



店舗・オフィス清掃



空気清浄機



衛生管理



害虫防除



ウォータースタンド



A E D



各種洗剤

 Sanikleen

きれいにしたい。あしたのために。

株式会社 サニクリーン九州

 0120-86-3290

ハローサニクリーン

本社：福岡市博多区半道橋一丁目17-41

 <https://www.skkyu.co.jp/>

70th



HPはこちら

ふるさとたっぷり
MBC南日本放送



2023年
MBCはおかげさまで創立70周年を迎えました
これまで支えてくださった皆様にご感謝し
これからも喜怒哀楽をともにしながら
ふるさとを元気にしていきます

南日本出版株式会社



全国マツダ労働組合連合会

Federation of All Mazda Workers' Unions (AMW)



Home Page



facebook

加盟 71 組合

マツダ労働組合
カワダ労働組合
久保田鉄工労働組合
ヒラタ精機労働組合
海南鉄工所労働組合
ハマダ労働組合
松本重工労働組合
キーレックス労働組合
片山工業労働組合
クマダ労働組合
ワイテック労働組合
双葉工業労働組合
住野工業労働組合
今西製作所労働組合
シロフ工業労働組合
広島アルミニウム労働組合
中央工業労働組合
川上鉄工所労働組合

真末鉄工所労働組合
デルタ工業労働組合
南条装備工業労働組合
すぎはら労働組合
ヒロタニ労働組合
石崎ホールディングス労働組合
NSウエスト労働組合
ダイキョーシカワ労働組合
三刀屋金属労働組合
広島精研工業労働組合
北海道マツダ労働組合
函館マツダ労働組合
青森マツダ労働組合
アンフィニ青森労働組合
岩手マツダ労働組合
東北マツダ労働組合
福島マツダ労働組合
北関東マツダ労働組合

千葉マツダ労働組合
関東マツダ労働組合
甲信マツダ労働組合
新潟マツダ自動車労働組合
北陸マツダ労働組合
東海マツダ販売労働組合
静岡マツダ労働組合
関西マツダ労働組合
大坂マツダ販売労働組合
神戸マツダ労働組合
マツダホールディングス労働組合
奈良マツダ労働組合
和歌山マツダ労働組合
京滋マツダ労働組合
マツダ中販労働組合
鳥取マツダ労働組合
島根マツダ労働組合
岡山マツダ労働組合

広島マツダ労働組合
アンフィニ広島労働組合
マツダ部品広島販売労働組合
山口マツダ労働組合
香川マツダ労働組合
徳島マツダ労働組合
西四国マツダ労働組合
マツダハーツ労働組合
九州マツダ労働組合
南九州マツダ労働組合
沖縄マツダ労働組合
西九州マツダ労働組合
マツダロジスティクス労働組合
マツダ運輸大阪労働組合
マツダE&Tユニオン
J.C.S.ユニオン
マツダエースユニオン



公益社団法人
日本フラワーデザイナー協会

公益社団法人日本フラワーデザイナー協会は
花を通して社会貢献活動を行っています。

燃ゆる感動かごしま大会を応援しています。

〒108-8585 東京都港区高輪4-5-6
Tel. 03-5420-8741(代) Fax. 03-5420-8748
www.nfd.or.jp e-mail:nfd@nfd.or.jp

KAGOSHIMA
REBNISE

2023-24 SEASON

ホーム開幕戦!

10.21 SAT VS
10.22 SUN

山口バッツファイブ

@ 鹿児島県総合体育センター体育館

鹿児島レブナイズは燃ゆる感動かごしま国体・かごしま大会を応援しています

人と人をつなぐ架け橋に



お客様の満足度にこだわり、サービスを訴求しつづける。
株式会社 城山は、スマートなモバイルライフを支える
会社です。



「畜産振興」を通して、
安心・安全・高品質の食肉を提供し、
豊かな食生活と地域社会に貢献します。

食に答える、地域に答える。



〒899-8605

鹿児島県曽於市末吉町二之方1828

TEL 0986-76-1200

FAX 0986-76-1206



株式会社ナンチクは

2024年に操業60周年を迎えます。



JAPAN AIRLINES



WINWORKS™ One

Workforce into Capital

CREATE A NEW FRONT



- MOVIE
- ANIMATION
- ILLUSTRATION
- DESIN - WEB
- MAPPING

映像・アニメ・イラスト・webの制作を行う鹿児島県に本社を置く会社です

T890-0054
鹿児島県鹿児島市荒田2丁目4-13 TMビル3F
070-8472-2793 <https://poco00.jp/>



トータルサイン・LED / イベント企画・設営・テントレンタル



TOTAL SIGNS & EVENTS

株式会社 ニシムラ

代表取締役 西村 剛



T890-0034 鹿児島市田上7丁目9番20号 TEL(099)282-9111
URL : <http://www.nishimura.st> FAX(099)282-7770

あなたの選択、すでにエコ。



日本製紙クレシアは
燃ゆる感動がこしま国体・かこしま大会を
応援しています。

scottie

長持ち
ロールは、
地球に
優しい。



ゴミ削減
芯が減ります



CO2削減
運ぶトラックが減ります



省スペース化
倉庫のスペースが減ります



<https://scottie.crecia.jp/> ©/™ Trademarks of Kimberly-Clark Worldwide, Inc. or its affiliates ©KCWW



シンテイ

シンテイ警備株式会社

保護具も備蓄もお任せください！



日本乾溜工業株式会社

NIPPON KANRYU INDUSTRY CO.,LTD.

鹿児島支店

防災安全サービス部



現場環境の安全（安全衛生保護具）



災害対策（防災用品）



公益社団法人

鹿児島県茶業会議所

いつでも、どこでも、誰でもが、最善の医療を受けられる社会をめざして

生命だけは平等だ



医療法人 徳洲会

鹿児島徳洲会病院

Medical Corporation Kagoshima Tokushukai Hospital

TEL : 099-268-1110

ADD : 鹿児島市南栄5丁目10-51



公益財団法人
ミズノスポーツ振興財団

スポーツを愛する
すべての人とともに

ミズノスポーツ振興財団は、
スポーツの振興・普及を目指し、
スポーツを愛する人たちを
応援しています。



挑戦者たちは越えようとする。
記録を。ライバルを。自分自身を。
過去の常識も。世界の価値観さえも。
挑戦者たちこそあたらしい未来への原動力だ。
これまで、そしてこれからも、
わたしたちは挑戦する人々を応援します。
スポーツの持つ様々な可能性で、
望む未来へたどり着くために。



JSPPO
Japan Sport Association

スポーツと、望む未来へ。

わたしたちは、燃ゆる感動がごしま国体を応援しています

 Otsuka 大塚製薬

 Mizuno

三井住友海上
MS&AD INSURANCE GROUP

時事通信

NO! スポハラ

スポーツ・ハラスメント（暴力・暴言・ハラスメントなど）に、
みんなが『NO！』と言う社会を目指して

『スポハラ（スポーツ・ハラスメント）』とは？

「スポハラ（スポーツ・ハラスメント）」とは、スポーツの現場において、「暴力」、「暴言」、
「ハラスメント」、「差別」など “安全・安心にスポーツを楽しむことを害する行為” のことです。

指導者と指導を受けるものとの関係のみならず、スポーツの現場における関係者の誰によっても、
また誰に対してであっても、スポハラは起こりえます。





NO! スポハラ

スポーツ・ハラスメント
(暴力・暴言・ハラスメントなど)に、
みんなが『NO!』と言う社会を目指して



ぼうりょくこういとうそうだんまどぐち
スポーツにおける暴力行為等相談窓口

相談員



りょうかのう
どなたでもご利用可能!

きがる そうだん
お気軽にご相談ください

スポーツにおける暴力行為等根絶宣言»



『スポハラ』根絶に向けた取り組み



JSPO

Japan Sport Association

グッドコーチとして適切に対応するための 動画・ワークブックの公開

グッドコーチを目指して

＼グッドコーチなら？／

＼バッドコーチなら？／



ケーススタディから考える

JSPO グッドコーチ



ケーススタディから考える

グッドコーチング

グッドプレーヤーのさらなる育成をめざして

Workbook

SPORT
JSPO OFFICIAL LICENSE



スポーツ現場におけるハラスメント防止動画の公開

暴力



差別



セクシュアル
ハラスメント



パワーハラスメント



暴言



性的マイノリティを取り巻く問題



JSPO ハラスメント防止



アスリートの盗撮、 写真・動画の悪用、 悪質なSNS投稿は 卑劣な行為です。

スポーツは、子供から大人まで誰もが楽しめるものです。そのためにも安心してスポーツに取り組める環境を守っていく必要があります。盗撮はもちろん、アスリートの写真・動画を使用した性的目的のSNS投稿やWEB掲載は、アスリート、更には多くのファン、家族、関係者を傷つける絶対に許されない卑劣な行為です。

すべてのアスリートが競技に集中し、スポーツを心から楽しめる環境を守るため、スポーツ界全体でこの問題に取り組みます。

- ▶ 大会における盗撮防止事例を共有し、各大会での防止策の取り組みを後押しします。
- ▶ 研修等を通じ、アスリート自身がネットやSNSで身を守る必要性を啓発していきます。
- ▶ SNS投稿やWEB掲載の実態把握に努め、関係機関に共有していきます。

この問題を解決するには皆様のご理解が欠かせません。

これからも安心してスポーツができる環境を守るために、ご理解ご協力をお願いいたします。

安全な環境を、すべてのスポーツ愛好者のために。 SAVE ATHLETES, SAVE SPORT.

大会会場で盗撮等が疑われる行為を見かけましたら大会主催者にお知らせください。

アスリートを傷つける性的目的のSNS投稿やWEB掲載を見かけましたら下記サイトよりご連絡ください。
今後の対応に活用するとともに、悪質な事例については当局への通報も検討します。

<https://www.joc.or.jp/about/savesport/>



- ▶ 盗撮は迷惑防止条例で犯罪として処罰される可能性があります。
- ▶ SNS等で本人の名誉を傷つける書き込みは犯罪(名誉毀損罪)として処罰される可能性があります。
- ▶ 匿名による投稿であっても、法的手続により、投稿者が特定され、損害賠償請求の対象になる可能性があります。

まっすぐ努力。
まっすぐ楽しむ。
まっすぐ、挑む。



心から喜んだり、悔しがったり。
スポーツで気持ちが動くのは、
君が本気の証だ。

真正面にスポーツと向き合うから
君も、周りの人たちも、熱くなれる。

これからも、真なる想いで
まっすぐに。

さあ、クリーンに挑み続けていこう。





勝利を超える価値がある

私たちは信じる。

正々堂々と競いあう潔さを。

相手をリスペクトすることで生まれる友情や感動を。

まっすぐ挑戦しつづける、そこに、

自分や、仲間や、社会さえ変える力があることを。

さあ、すべては、私たちの中にある

フェアネスの心からはじまる。

スポーツのフェアネスが、社会のフェアネスを支えるために。



公益財団法人 日本アンチ・ドーピング機構

燃ゆる感動かごしま国体・かごしま大会を



省エネ行動で応援しよう!

2050年カーボンニュートラルを実現するためには皆さんの日頃の省エネ行動が大切です。今年10月の「燃ゆる感動かごしま国体・かごしま大会」で発生するCO₂をオフセットして、「地球にやさしい大会」とすることを目指して省エネ行動に取り組みましょう!

CO₂オフセット目標

471
トン!

Q “CO₂オフセット”ってなに?

かごしま国体・かごしま大会で
排出されるCO₂



CO₂オフセット
(埋め合わせ)

省エネ行動で削減した
CO₂



夏28度
冬20度

CO₂排出量ゼロを目指します!

A 日頃の省エネ行動を促進することを目的として、大会で排出されるCO₂を皆さん一人ひとりの省エネ行動で削減したCO₂で埋め合わせることで

多くの県民や選手の方々などが参加する開会式と閉会式で排出されるCO₂ (471トン) をオフセットし、差し引き排出量ゼロとすることを目標とします。

1

・ 7～10月の間に「省エネ行動チェックリスト」の15項目に取り組みましょう。

2

・ 取り組んだ結果（できた日数）を提出すると、削減量がかごしま国体・かごしま大会の“CO₂オフセット”に集計されます。



鹿児島県ウェブサイトから
「省エネ行動チェックリスト」を
ダウンロード!



燃ゆる感動 かがしま国体

特別国民体育大会

熱い鼓動 風は南から

2023



競技記録結果

正式・特別競技成績速報・結果ページ

▶ PC・タブレット・スマートフォン

<https://kirokukensaku.net/5NS23/index.html>



▶ フィーチャーフォン

<https://kirokukensaku.net/5NS23/mob/index.html>



※開設期間：2023年9月1日（金）～

お問合せ窓口



燃ゆる感動かがしま国体・かがしま大会実行委員会

案内期間 2023年 9月～10月 毎日 9:00～18:00

電話番号 0120-958-671 (コールセンター)